



200 оригинальных образцов поделок
для детей дошкольного и школьного возраста



УРОКИ ДЕТСКОГО ТВОРЧЕСТВА



Украшения и игрушки

Из бумаги, картона, лепной массы

Вышитые и нарисованные, связанные
на спицах и крючком



ИЗДАТЕЛЬСТВО «ВНЕШСИГМА»

УРОКИ ДЕТСКОГО ТВОРЧЕСТВА

Популярное издание

Уроки детского творчества

Перевод: Пронина Л.

Редактор: Дюмина Г.

Издательский редактор: Хачанян Е.

Обложка: Сальникова И.

Компьютерная верстка: Молоканова Н., Сухомесова Н.

Корректоры: Пономарева З., Матросенкова Т., Симон К.

Сдано в набор 24.02.99. Подписано в печать 24.05.99. Формат 84x108/16. Гарнитура "Прагматика".
Бумага офсетная. Печать офсетная. Усл. печ. л. 12,0. Тираж 10000 экз. Заказ № 1353.

Налоговая льгота – общероссийский классификатор продукции
ОК-00-93, том 2; 953000 – книги, брошюры

Издательство "Внешсигма"

129278, Москва, Рижский проезд, д. 7. Тел. 286-63-43

Издательская лицензия ЛР № 090191 от 05.11.1997

Гигиенический сертификат

№ 77.ЦС.01.952.П.01743.Т.98 от 07.09.98

ООО «Фирма «Издательство АСТ»

366720, РФ, Республика Ингушетия,

г. Назрань, ул. Московская. 13а

Изд. лиц. ЛР № 066236 от 22.12.98

Гигиенический сертификат

№ 77.ЦС.01.952.П.01659.Т.98 от 01.09.98

Отпечатано с готовых диапозитивов

в типографии издательства "Самарский Дом печати"

443086, г. Самара, пр. К. Маркса, 201.

ISBN 5-86290-315-1 (Издательство "Внешсигма")
ISBN 5-237-02557-9 ("Фирма "Издательство АСТ")

© by Verlag Aenne Burda & Co., Offenburg 1996
© Издательство "Внешсигма" 1999

УРОКИ ДЕТСКОГО ТВОРЧЕСТВА

«Внешсигма»

ИЗДАТЕЛЬСТВО

Москва
1999

Дорогие дети,

перед вами новая книга поделок! Из 190 моделей на 127 страницах вы можете выбрать то, что вам больше всего понравится, то, что вам доставит больше всего удовольствия, и то, чем вы можете доставить радость другим. Что вам необходимо для поделок и как их выполнить, написано в тексте рядом с фотографией. Это очень удобно. Рисунки, образцы и схемы находятся на страницах книги.

Каждая модель обозначена звездочками. Таким образом вы можете узнать, легко ли она делается или же потребует гораздо больше усилий и умений. Советы и рекомендации, которые вам помогут стать профессионалом в поделках, вы найдете на странице 64. Редакция желает удачи в изготовлении любимых моделей!



Теперь играем и веселимся, стр. 50-69

Выпиливаем и отшлифовываем красивые вещи из дерева, стр. 70-79



Подарки к мамину празднику, стр. 102-107



Будем лепить вместе? Стр. 44-49



Потрясающие игрушки из бумаги и картона,
стр. 6-43

Ура! Начался
учебный год!
стр. 108-111



Готовимся к Рождеству и
Новому году, стр. 116-127



Что можно сделать
к Пасхе,
стр. 68-101



Природный материал осени: сначала
собираем, а затем мастерим,
стр. 112-115



Шьем, вяжем спицами
и крючком, стр. 80-87

- ★ Для детей, которые могут мастерить только с помощью взрослого человека или старшеклассника
- ★★ Для школьников, начиная с первого класса
- ★★★ Для школьников, начиная с пятого класса



1-4

Высовывающие язык звериные мордочки

Образцы на стр. 128, 130, 131, 134.

**Для всех поделок
тебе нужно:**

Цветной картон и цветная бумага разных цветов (для каждого зверя свой цвет); эмаль черного и белого цветов (в тюбике); прозрачная бумага или копировальная бумага; клей "Момент"; резак и картон в качестве подстилки; монтажный резак.

Выполнение:

Переведи мотивы при помощи прозрачной бумаги с листа образцов и нанеси их на соответствующий по цвету цветной картон и цветную бумагу (советы ты найдешь на стр. 64). Все детали вырежи. Обозначения х и у на местах склеивания перенеси на заднюю сторону каждой детали головы. Вдоль линии рта резакон сделай разрез для языка шириной 1-2 мм. Для того, чтобы можно было двигать языком, необходимо сделать язычок: вырежи оба круглых участка и резакон сделай разрез на обозначенном месте (сплошная линия). Вдоль штриховых линий с внутренней стороны накладки сделай сгибы в одном направлении, а по внешним линиям язычка - в противоположном направлении.

Монтаж язычка:

Приклей накладку к задней стороне детали головы (места приклеивания на задней стороне детали головы и на язычке обозначены х и у). С лицевой стороны детали головы в разрез рта вставь язык, вытяни его на заднюю сторону через разрез в язычке. Кончик языка отогни вдоль штриховой линии вверх и приклей его прочно к язычку.

1 Змея:

Размер: ок. 20 x 14 см.

- A - язычок из цветного картона
- B - синяя деталь головы из цветного картона
- C - желтая деталь головы из цветного картона
- D - глаза из цветной бумаги
- E - зрачки из цветной бумаги
- F - язык из цветного картона

Для поделки тебе нужно:

Цветной картон желтого, синего и красного цветов; цветная бумага оранжевого и черного цветов.

Выполнение:

Наклей сначала глаза и зрачки на синюю деталь головы. Затем прикрепи желтую деталь головы к синей. Белой эмалью сделай блики на глазах, а ноздри и линию рта раскрась черной эмалью. Дай эмали хорошо высохнуть.



Кто
высовывает
язык?

Веселые зверушки





2 Лягушка:

Размер: ок. 20 x 15 см.

- A – язычок из цветного картона
- B – верхняя деталь головы из цветного картона
- C – нижняя деталь головы из цветного картона
- D – глаза из цветной бумаги
- E – зрачки из цветной бумаги
- F – язычок из цветного картона

Для поделки тебе нужно:
Цветной картон светло-зеленого, темно-зеленого и желтого цветов; цветная бумага черного и белого цветов; эмаль красного цвета.

Выполнение:

Сначала наклей глаза и зрачки на верхнюю деталь головы. Затем нижнюю деталь головы прикрепи к верхней. Нарисуй ноздри черным лаком, блики в глазах – белой эмалью. Красной эмалью проведи линию рта. Дай эмали хорошо высохнуть.

3 Кошка:

Размер: ок. 19 x 19 см.

- A – язычок из цветного картона
- B – голова из цветного картона
- C – уши из цветной бумаги
- D – глаза из цветной бумаги
- E – круги глаз из цветной бумаги
- F – зрачки из цветной бумаги
- G – нос из цветной бумаги
- H – язычок из цветного картона

Для поделки тебе нужно:
Цветной картон фиолетового и ярко-розового цветов; цветная бумага желтого, зеленого, черного и белого цветов; 1 тонкий фломастер черного цвета.

Выполнение:

Нос, уши, глаза, радужные оболочки глаз и зрачки приклей к верхней детали головы. Брови, ресницы, ноздри и усы нарисуй фломастером. Рот и точки усов нарисуй черной, а блики в глазах белой эмалью. Дай эмали хорошо высохнуть.

4 Собака:

Размер: ок. 21 x 21 см.

- A – язычок из цветного картона
- B – верхняя деталь головы из цветного картона
- C – нижняя деталь головы из цветного картона
- D – уши из цветной бумаги
- E – глаза из цветной бумаги
- F – зрачки из цветной бумаги
- G – нос из цветной бумаги
- H – язычок из цветного картона

Дополнительно тебе нужно:
Цветной картон красного и синего-зеленого цветов; цветная бумага черного и белого цветов.

Выполнение:

Приклей уши, глаза и зрачки к верхней детали головы. Нижнюю деталь головы прикрепи к верхней и наклейте на нее нос. Нарисуйте рот черной, блики в глазах и блик на носу белой эмалью. Дайте эмали хорошо высохнуть.



Бумажные звери



Украшенные перьями,
шерстью и шелковой
бумагой.

5-9

Бумажные звери

Образцы на стр. 129.

Для поделки тебе нужно:

Цветной картон разного цвета; прозрачная бумага (калька); копировальная бумага; клей "Момент"; тонкий фломастер черного цвета; половинки бусин разного размера для глаз.

Выполнение:

Переведи каждый мотив и детали мотивов (уши, крылья, рога) дважды на цветной картон и вырежи их. Описание того, как это сделать, ты найдешь на стр. 64.

Проведи все линии фломастером. Склей по две детали туловища точно друг с другом вдоль волнистых линий, обозначающих очертания туловища животного (см. советы на стр. 64).

Затем приклей декоративный материал (шерсть, перья и т.д.) и половинки бусин на переднюю и заднюю стороны фигурок зверей. Для того, чтобы фигурки могли стоять, вставь в живот каждого зверя маленький комочек бумаги.

5 Буйвол:

Размер: ок. 20 x 17 см.

Для поделки тебе нужно:

Фотокартон золотисто-желтого цвета, 2 половинки бусин для глаз диаметром 8 мм; 3 листа шелковой бумаги красного цвета.

Выполнение:

Разорви шелковую бумагу на мелкие кусочки и сомни их в комочки. Приклей эти комочки к фигуре в качестве гривы буйвола. Место для ушей и рогов оставь свободным и приклей их с двух сторон туловища в самом конце работы.

6 Лев:

Размер: ок. 16 x 12 см.

Для поделки тебе нужно:

Цветной картон бирюзового цвета; 2 половинки бусин диаметром 5 мм; подходящие по цвету остатки шерстяной пряжи.

Выполнение:

Разрежь шерсть на отрезки длиной ок. 1 см и сложи их вместе в форме комочков.

С одной стороны туловища льва нанеси на область гривы и область кисточки хвоста клей и положи туловище этой стороной на горку из шерстяных комочков. Обклей таким же образом другую сторону туловища. Затем прикрепи уши.

7 Белочка:

Размер: ок. 12 x 14 см.

Для поделки тебе нужно:

Цветной картон темно-красного цвета; 2 половинки бусин диаметром 5 мм; пушистая или непрядая шерсть красного оттенка.

Выполнение:

Распуши шерсть и, разрыхлив, наклей ее на область хвоста.

8 Утка:

Размер: ок. 11 x 11 см.

Для поделки тебе нужно:

Цветной картон желтого цвета; 2 половинки бусин диаметром 8 мм; петушиные перышки красного и оранжевого цветов; фломастер оранжевого цвета.

Выполнение:

Пушком от перьев обклей крылышки. Затем приклей их передней половинкой к туловищу утки. Лапки и носик раскрась оранжевым фломастером.

9 Ежик:

Размер: ок. 11 x 7 см.

Для поделки тебе нужно:

Цветной картон темно-синего цвета; 4 половинки бусин диаметром 8 мм; прозрачная бумага синего и лилового цветов.

Выполнение:

Разорви бумагу на полоски с заостренным с одной стороны концом. Приклей эти полоски, начиная с задней части туловища. В конце работы приклей ушки. В качестве носика используй половинку бусины.



Рисунки фигурок утки и ежа в натуральную величину.

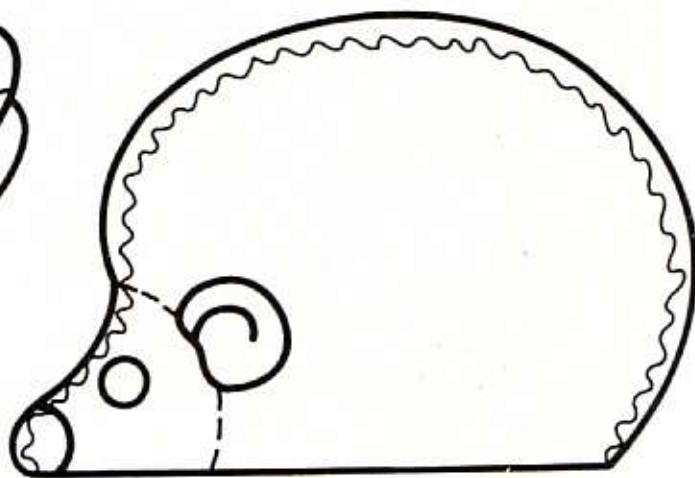
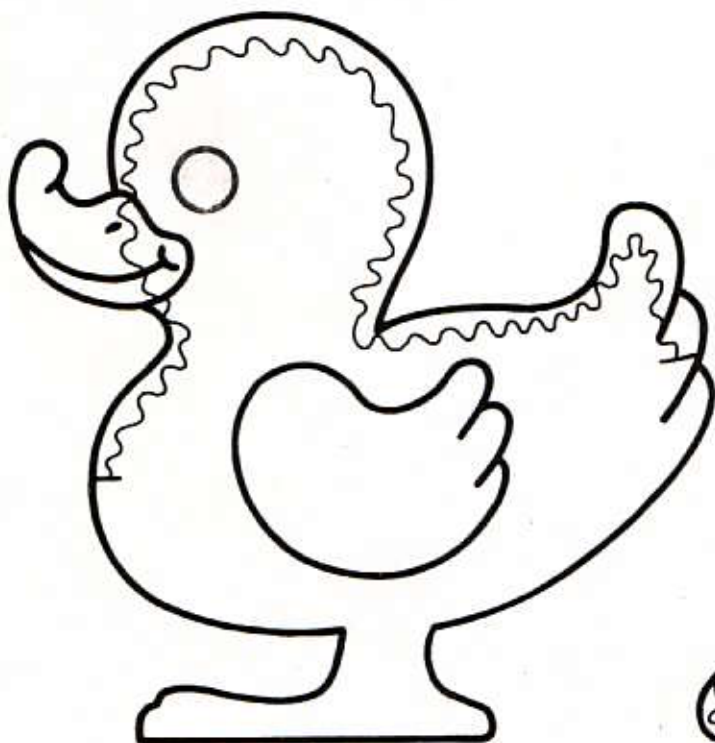

10–12

Сельский двор

Образцы на стр. 140, 141, 142, 145.

Размеры: домики высотой ок. 10 см, длиной 5 и 10 см, шириной 5 см; животные высотой ок. 2,5–5 см, длиной 5–9 см; забор длиной ок. 11 см и высотой ок. 3 см.

Для работы тебе нужно:

Цветной картон разного цвета для стен домиков и для крыш; цветная бумага небесно-голубого цвета и различных оттенков коричневого, желтого, серого и розового цветов; прозрачная бумага (калька); копировальная бумага; по 1 тонкому фломастеру коричневого и черного цветов; клей "Момент"; скрепки; закладка-зажим для волос в качестве фиксатора места склеивания.

Выполнение:

10 Домики:

– Переведи детали стен и крыши с листа образцов на прозрач-

ную бумагу и перенеси их на соответствующий по цвету цветной картон (описание ты найдешь на стр. 64).

– Вырежи эти детали, а также окна и двери.

– Нарисуй фломастером линии на двухстворчатых дверях.

– Приклей окна и двери к обозначенным местам на стенах домиков. Если тебе захочется, чтобы большие ворота открывались, разрежь их по средней и арочным линиям.

– Согни все детали вдоль штриховых линий. Используй для этого линейку, чтобы сгибы были ровные.

– Теперь склей стены и фронтоны друг с другом. Приклей сначала фронтон 2 (см. образец) к стене 1, чтобы углы А легли друг на друга. Затем приклей фронтон 3 к фронтону 2, чтобы угол В лежал на углу В. И в заключение приклей стену 4 к фронтону 3, снова совместив угол В и угол В.

– Вырежи крышу, согни ее пополам вдоль штриховых линий и точно приклей ее к домику (описание см. на стр. 64).

11 Забор:

– Вырежи из бумаги коричневого цвета полосы разм. ок. 12 x 7 см и сложи их вдвое пополам.

– Переведи образец с листа и перенеси его на цветную бумагу, штриховая линия соединяется со сгибом.

– Закрепи скрепками сложенную вдвое полосу вне рисунка. Теперь ее края не будут сдвигаться и ты сможешь аккуратно по образцу вырезать очертания забора.

12 Животные:

– Разрежь цветную бумагу для фигурок животных на полосы с большим запасом по высоте туловища. Сложи эти полосы пополам таким образом, чтобы при копировании туловища на эту полосу сгиб являлся спиной животного.

– Закрепи полосы, сложенные вдвое, скрепками вне линий и аккуратно вырежи фигурки животных.

– Переведи другие детали (головы, вымя, хвосты) на соответствующую цветную бумагу и вырежи их.

– Голову и вымя нужно вырезать по две детали на каждое животное. Для этого сложи бумагу вдвое и вырежи детали.

– К обозначенным местам с двух сторон туловища приклей детали головы.

– Переведи все линии на туловищах животных и обведи их с двух сторон фломастером.

– С обеих сторон у коров приклей детали вымени.

– Нанеси клей на кончик хвоста и приклей его к сгибу (спине) точно между двух половинок туловища.

– Приклей детали головы спереди сверху фигурки животного, набирая на кисточку как можно меньше клея.

Для того, чтобы фигурки могли стоять, детали туловища вырезаются дважды.



Посмотри, сколько симпатичных животных на сельском дворе! Если ты захочешь, то у тебя

На сельском дворе



★★

Домики из цветной бумаги делаются очень просто.



Животных, чтобы они стояли, нужно вырезать, сложив бумагу пополам. ★

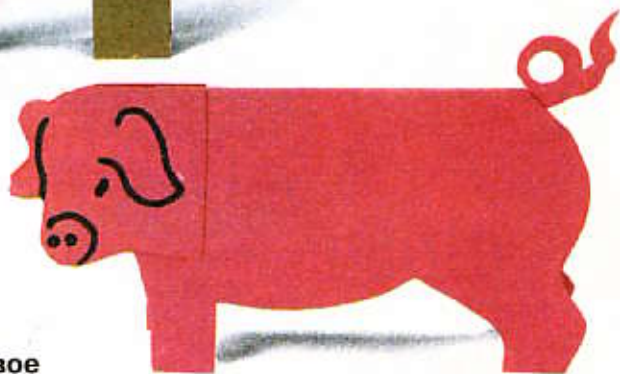

Какое твое любимое животное? Начни с него!



будет такое же хозяйство.

Этим рыбкам не нужно ни воды, ни корма. Так же, как и аквариум, они вырезаются и склеиваются из картона. Для того, чтобы они могли двигаться, мы прикрепили их нитками к рамке оконной картинке.



Пестрые картон- ные рыбки

13

Оконная картинка "Рыбки в аквариуме"

Рисунки А – С на стр. 180, 181.

А – рамка с морским дном

В – рыбка 1

С – рыбка 2 (маленькая рыбка)

Размер: диаметр ок. 22 см.

Для поделки тебе нужно:

Плакатный картон синего цвета (ок. 25 x 50 см) под рамку; остатки картона темно-красного, коричневого цветов и разных оттенков зеленого цвета; остатки фотокартона ярко-желтого и ярко-красного цветов для рыбок; морской звезды и улитки; остатки подарочной бумаги для склеивания рыбок; 2 подвижных игрушечных глаза диаметром 7 мм; прозрачная бумага (калька); копировальная бумага; тонкий фломастер черного цвета; клей "Момент"; нитки для подвешивания; игла; резак.

Выполнение:

Переведи очертания рамки дважды на плакатный картон и вырежи (описание ты найдешь на стр. 64). Используй для вырезания морского дна резак.

Вырежи дно, коралл и ствол водоросли из соответствующего по цвету фотокартона. С одной стороны рамки приклей дно, на него – зеленый ствол водоросли и коралл.

На нижнюю раму приклей верхнюю раму, точно совместив края. Вырежи много листочков из зеленой бумаги разного тона и фломастером нарисуй прожилки. Наклей листочки с двух сторон на стебель водоросли.

Из цветного картона вырежи по одной детали рыбки и по две детали морской звезды и улитки. Все линии проведи фломастером (у рыбок с двух сторон).

Приклей детали улитки и морской звезды с двух сторон дна.

Рисунок рыбьей чешуи вырежи из подарочной бумаги для каждой рыбки дважды, а именно: 1 раз в

одном направлении, второй раз в противоположном.

С обеих сторон каждой рыбки приклей чешую и глаза.

На спинных плавниках рыбок в указанных местах и вверху рамы сделай отверстия. Подвесь рыбок на различную длину нити, как ты видишь это на картинке. Концы нити свяжи узелком. Провед нить под верхнюю часть рамы, сделай петлю. Теперь ты можешь картинку подвесить.

Подвижная конструкция "Рыбки"

Рисунки А – С на стр. 180, 183.

А – большая рыба, 1 деталь

В – рыбка 1

С – рыбка 2 (маленькая рыбка)

Для работы тебе нужно:

Остатки цветного картона разного цвета; остатки разной подарочной бумаги; 2 подвижных игрушечных глаза диаметром 14 мм для большой рыбы; по желанию по 2 подвижных игрушечных глаза диаметром 7 мм или 2 половинки бусины диаметром 4 мм для маленьких рыбок; 1 тонкий черный фломастер; 1 тонкая пластиковая трубочка (соломка); прозрачная бумага (калька); копировальная бумага; клеевой карандаш; нить для подвешивания; игла; дырокол.

Выполнение:

Переведи большую рыбу 1 раз и обе маленькие рыбки на цветной картон (количество по желанию) и вырежи их (советы для перевода см. на стр. 64).

Переведи все внутренние линии на переднюю и заднюю стороны и повтори их фломастером.

Вырежи чешую для рыбок из подарочной бумаги дважды: 1 раз в одном направлении, 2-й раз в другом. Приклей чешую, как и глаза, с обеих сторон рыбок. В обозначенных местах на спинных и нижних плавниках маленьких рыбок сделай отверстия и расширь их. У большой рыбы отверстие сделай на нижней губе, на спинном и нижнем плавнике и на хвосте. Большое отверстие для трубочки сделай при помощи самой маленькой дыролки дырокола.

Монтаж:

Продень нить через отверстие в спинном плавнике большой рыбы, закрепи нить узелком и подвесь рыбу над своим рабочим местом. Заостри трубочку с одного конца и вставь ее в отверстие, сделанное дыроколом. Теперь заостренный конец срежь по прямой.

Вдень нить в иглу и прошей трубочку под прямым углом, отступив от края примерно на 5 мм. Концы нити оставь висеть.

То же самое повтори и с другого конца трубочки.

Возьми один конец нити и протяни ее через отверстие в спинном плавнике маленькой рыбки. Теперь завяжи узелки на концах и срежь лишнюю нить близко к узелку. Протяни нить через нижний плавник уже висящей рыбы и т.д. Для того, чтобы рыбы не перевешивали, необходимо по кругу нанизать одинаковое количество рыбок.

Произведи балансировку устройства путем движения пластиковой трубочки.

У тебя есть выбор, какие прикрепить глаза. Здесь три варианта:



готовые подвижные глаза диаметром 7 мм;



внутри круга как зрачки прикрепи половинки бусинок диаметром 4 мм...



или просто нарисованные краской глаза диаметром 4 мм.



15–19

ЖИВОТНЫЕ

Для каждого животного по 2 образца на стр. 16/17.

Размер: длина от 12 до 27 см.

Для поделки тебе нужно:

Цветной картон зеленого, серого, желтого, черного и голубого цветов; остатки картона белого цвета для клыка; остатки бумаги розового цвета; остатки блестящей бумаги белого цвета для жемчужины; прозрачная бумага (калька); копировальная бумага; тонкие фломастеры; плакатная краска белого цвета; 1 тонкая круглая кисточка; круглые пробивающиеся блочки для ярлыков; бархатный проволочный шнур (для чистки курительных трубок); клей; дырокол; циркуль.

Выполнение:

– Переведи детали каждого животного с листа образцов на прозрачную бумагу и перенеси их на цветной картон (советы ты найдешь на стр. 64).

– Все детали вырежи, проведи соответствующим по цвету фломастером все необходимые линии, нарисуй глаза.

– В обозначенных местах сделай отверстия (лучше всего дыроколом) и соедини детали блочками.

15 Ракушка:

– Вырежи из бумаги розового цвета внутреннюю часть ракушки и приклей ее.

– Нарисуй циркулем жемчужину диаметром 2 см на блестящей бумаге и вырежи ее.

– Приклей жемчужину на розовую часть ракушки.

– Соедини обе половинки ракушки при помощи скрепки, но загни оба "язычка" на нижней стороне по направлению к ракушке (не загибай в разные стороны, иначе "язычок" будет сдвигаться набок).

16 Бегемот:

– Раскрась язык красным фломастером, а зуб белой краской.

Эту ракушку ты можешь открыть, чтобы посмотреть на жемчужину.



Бегемот действительно может приветливо улыбаться.

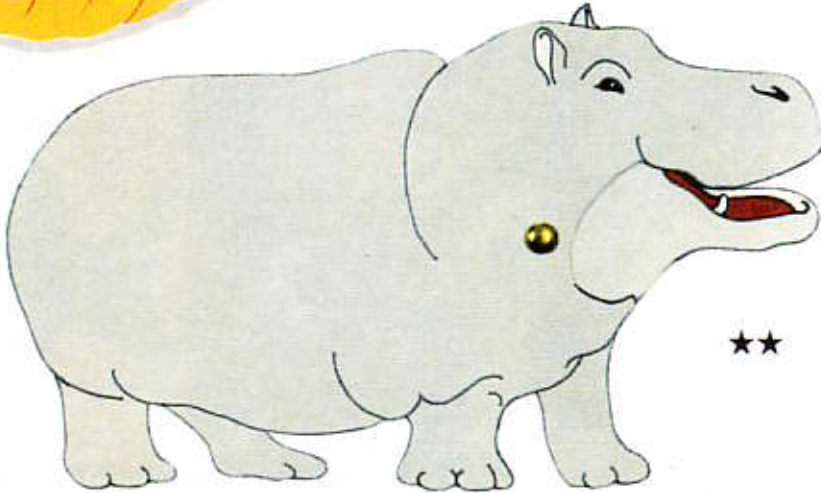

Эффектный слоник: он может качать головой.

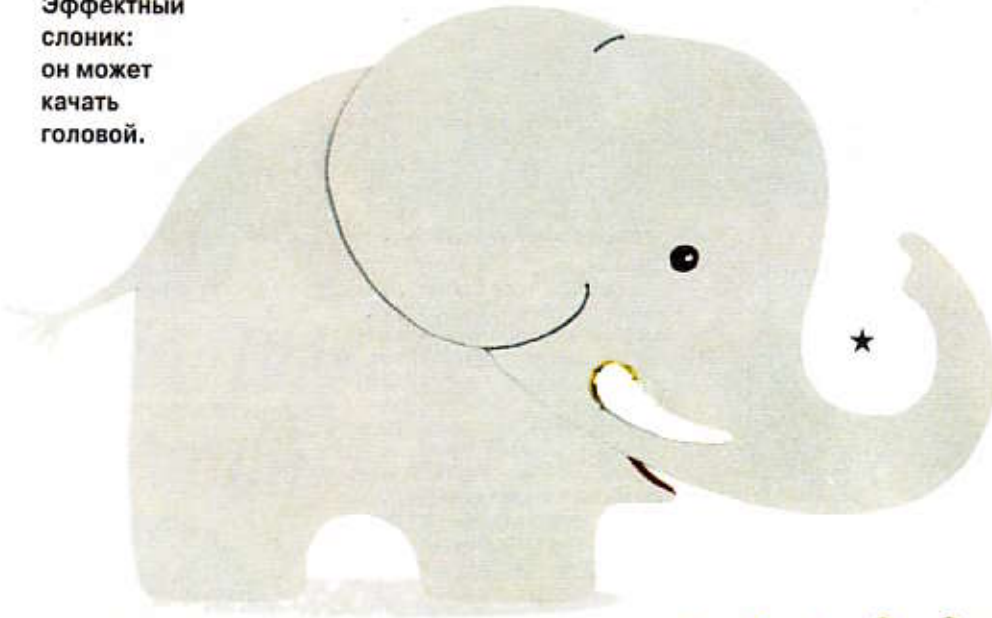

Крокодил раскрывает пасть, но у него бумажные зубы.



17 Слон:

- В нижней части проведи красный штрих для языка.
- Приклей клык к блочке таким образом, чтобы он не мог двигаться вместе с головой.

18 Крокодил:

- Раскрась зубы белой краской, а блики в глазах - белыми точками.

19 Шмель:

- Вырежи туловище шмеля дважды из черного картона.
- Желтые полосы вырежи из желтого, а глаза из серого картона и наклеи их на верхнюю часть туловища.
- Нарисуй на глазах фломастером тонкую сетку.
- От бархатного шнура отрежь для задних ножек 2 отрезка по 10 см, для средних ножек 2 отрезка по 6,5 см, для передних - 2 отрезка по 6 см и для усиков 2 отрезка по 5 см.
- На отрезках для усиков по кругу коротко состриги волоски.
- Приклей все детали из бархатного шнура к нижней части туловища с интервалом 2 см друг от друга.
- Приклей верхнюю часть туловища к нижней (см. советы на стр. 64).
- Согни усики и ножки согласно рисунку, а волоски на концах ножек состриги, как на фото.
- Переведи крылышки на фотокартон голубого цвета и вырежи их.
- Все линии проведи фломастером.
- В обозначенных на туловище и крылышках местах сделай отверстия и прикрепи крылышки к туловищу шмеля при помощи блочек.



★★

Жужжащий шмель
с крылышками нежного цвета.

Фигурки с подвижными деталями

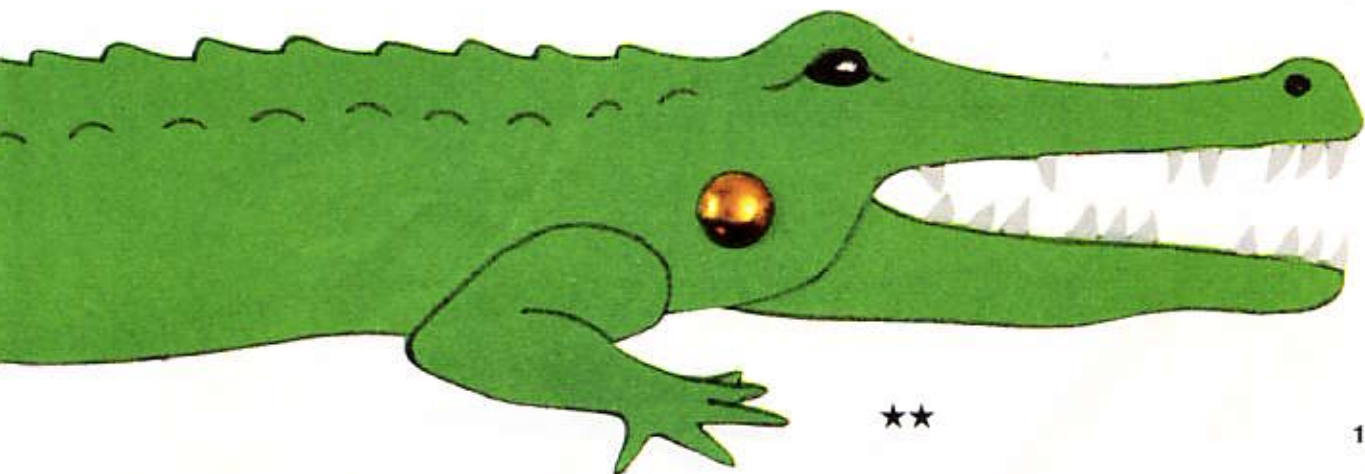

★★

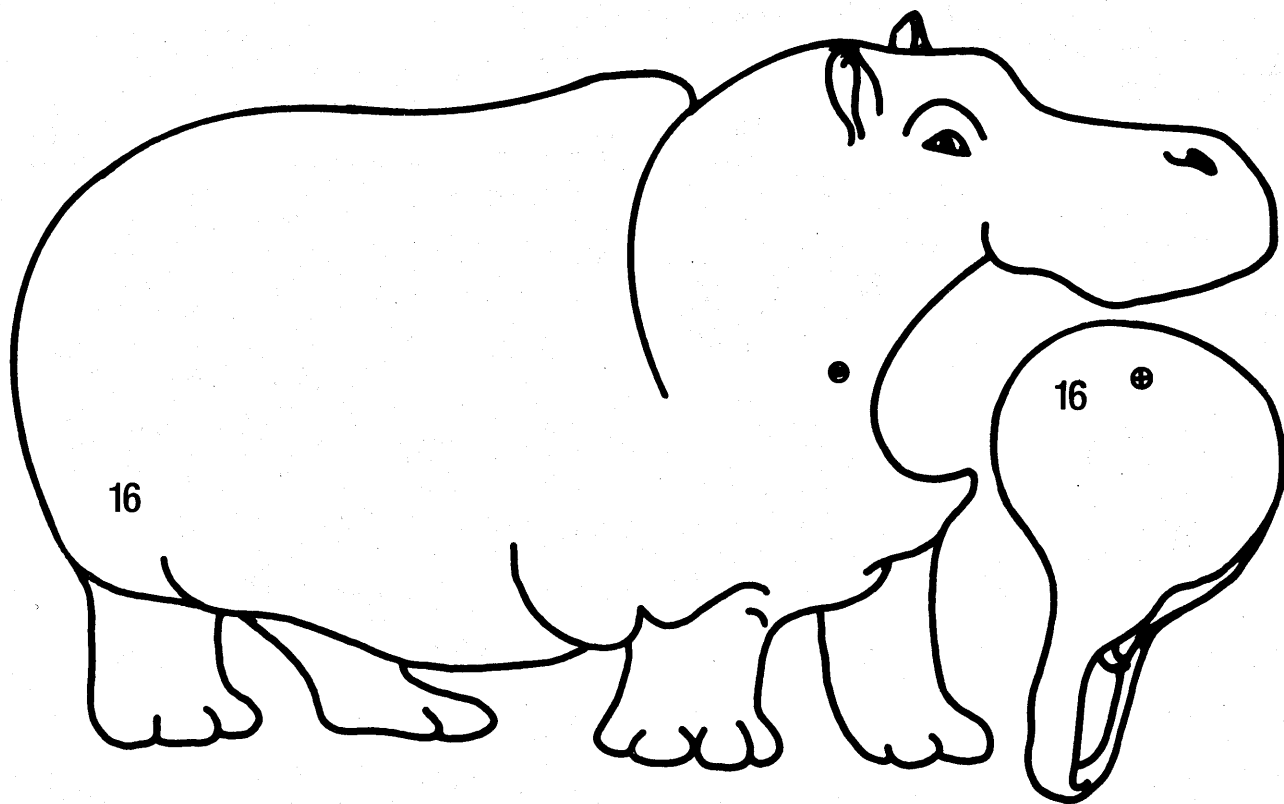

Рисунки животных
с подвижными
детальми со стр. 14/15.

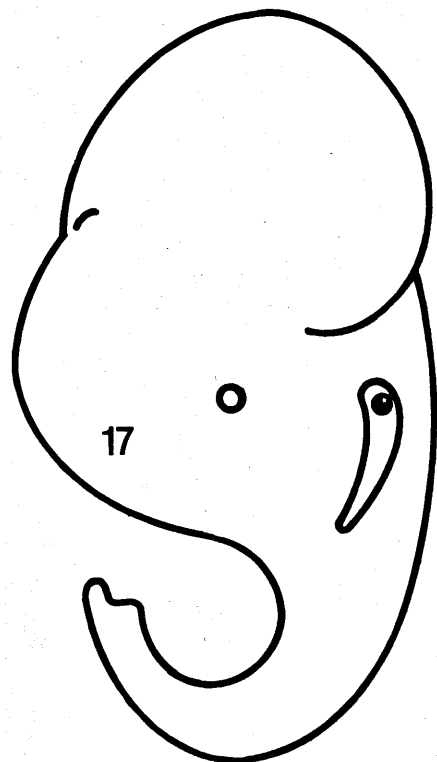
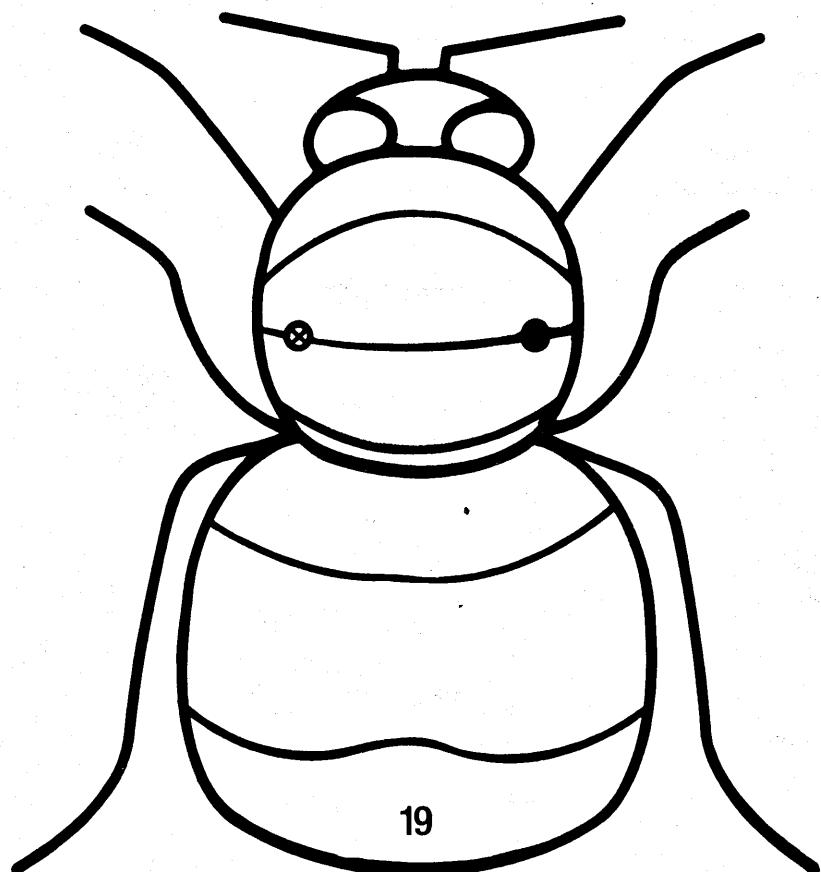

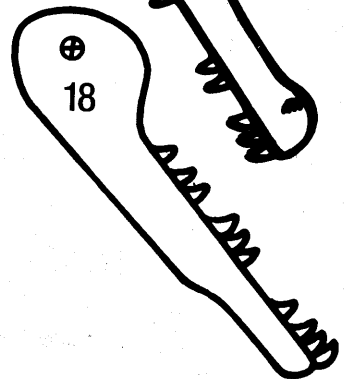
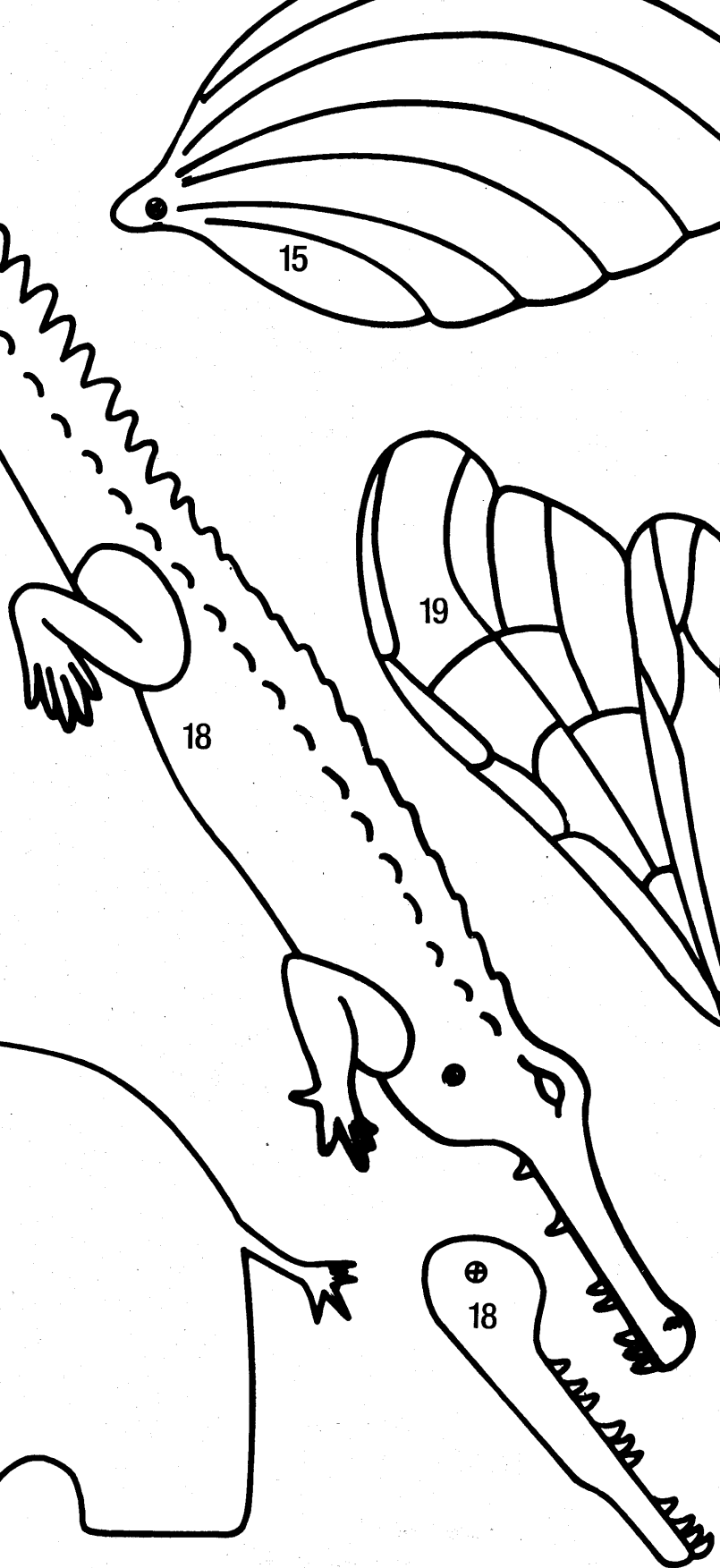
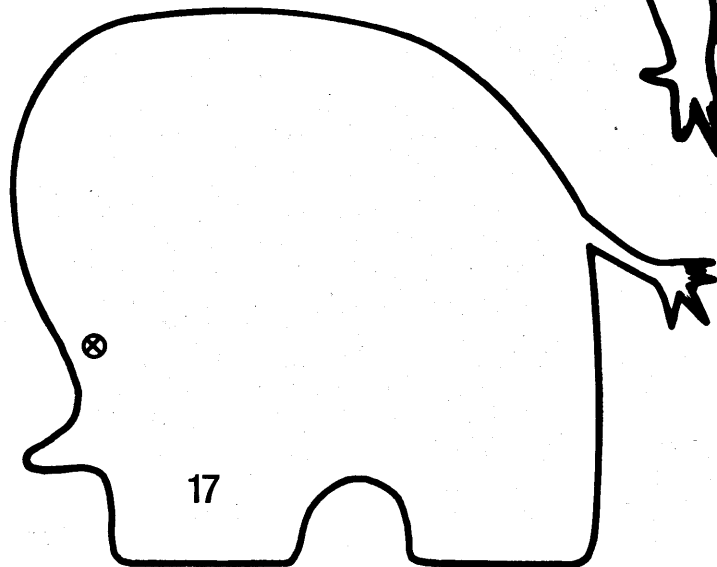
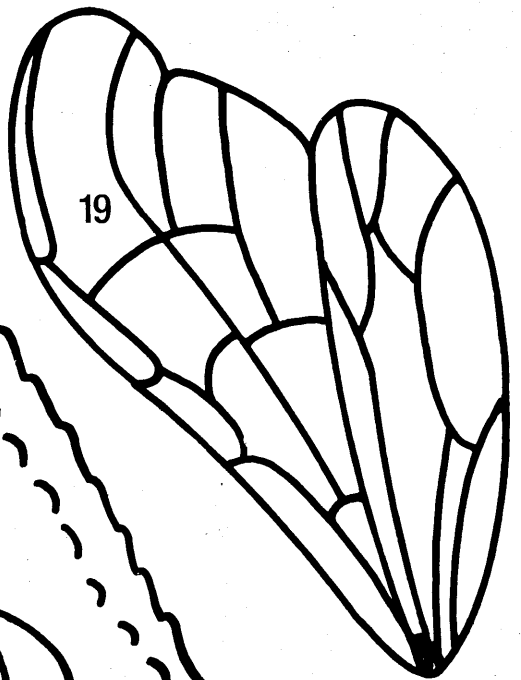
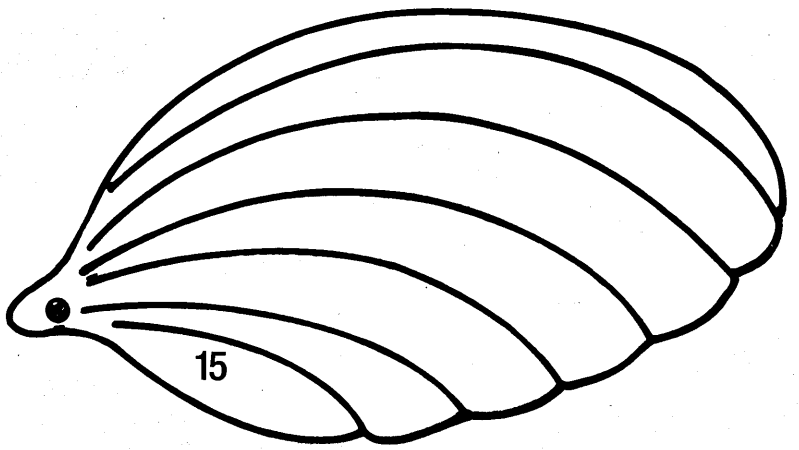
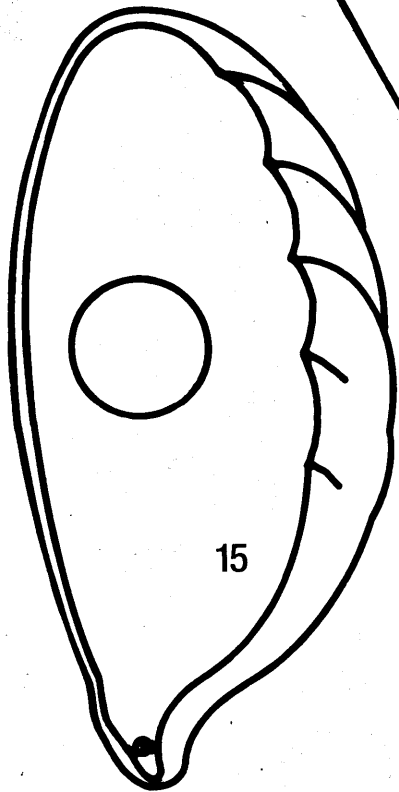

Подвижные животные из подставок под пиво



★ Это большое животное длиной 65 см – толстая гусеница.

20–23

Фигурки животных

Образцы А – J на стр. 20/21.

Для всех фигурок тебе нужно:

Круглые подставки под пиво (в данном случае подставки диаметром 10,7 см); цветная бумага разного цвета; цветной картон зеленого цвета для лягушки; прозрачная бумага (калька); копировальная бумага; клеевой карандаш; круглые пробивающиеся блочки для ярлычков; дырокол; остатки картона в качестве подстилки; ножницы "зигзаг".

Выполнение:

- Одну из подставок используй как шаблон и на бумаге соответствующего цвета начерти круги.
- Аккуратно вырежи круги и наклей их на подставки.
- На прозрачную бумагу переведи рисунок с листа образцов.
- Расположение отверстий перенеси на подставку.
- Отверстия сделай дыроколом. Между подставкой под пиво и дыроколом положи картон.

20 Гусеница:

Образцы А – С на стр. 20.

Размер: длина ок. 65 см.

Для поделки тебе нужно:

8 подставок под пиво; цветная бумага красного, желтого, зеленого и черного цветов; 2 подвижных игрушечных глаза диаметром 14 мм; 2 бархатные проволочки для чистки курительных трубок черного цвета длиной 5 см; 2 деревянные бусины темного цвета диаметром ок. 4 мм; 7 круглых пробивающихся блочек для ярлычков.

Как сделать гусеницу:

- Оклеи подставки под пиво красной цветной бумагой.
- Перенеси рисунки на соответствующую по цвету бумагу и на подставки, чтобы ты знал, куда наклеивать отдельные детали.
- Детали вырежи, наклей их на одну из подставок и сделай дыроколом отверстия.
- На голову приклей подвижные глаза.
- Острием ножниц вверх головы спереди выполни два отверстия для усиков.
- Кусочки от бархатных проволочек приклей в качестве усиков и на их концы при помощи капли клея прикрепи две деревянные бусинки.
- Соедини детали при помощи круглых пробивающихся блочек.

21 Божья коровка:

Образец D на стр. 21.

Размер: ок. 12 x 15 см.

Для поделки тебе нужно:

2 подставки под пиво; цветная бумага черного и красного цветов; 2 подвижных игрушечных глаза диаметром 10 мм; 2 бархатные проволочки для чистки курительных трубок длиной 5 см; 2 деревянные бусинки темного цвета

диаметром 4 мм; эмаль в тюбике черного цвета; 2 круглые пробивающиеся блочки.

Как сделать божью коровку:

- Одну подставку оклей цветной бумагой красного, а другую – бумагой черного цвета.
- Перенеси все линии на подставку под пиво.
- Вырежи крылья и сделай дыроколом в обозначенных местах отверстия.
- Спереди на подставке просверли отверстия для усиков и вклей в них палочки для чистки курительных трубок. На концы при помощи капли клея прикрепи деревянные бусинки.
- Приклей игрушечные глаза.
- Блочками соедини крылья с туловищем и нарисуй эмалью на них точки.

22 Лягушка:

Образцы E – G на стр. 21.

Размер: ок. 18 x 12 см.

Для поделки тебе нужно:

1 подставка под пиво; цветной картон зеленого цвета; 2 подвижных игрушечных глаза диаметром 14 мм; тонкий фломастер черного цвета; эмаль в тюбике красного цвета; 2 круглые пробивающиеся блочки для ярлычков.

Как сделать лягушку:

- Подставку под пиво оклей зеленым картоном.
- Переведи на картон передние и задние лапки.
- Задние лапки вырежи и на всех деталях в обозначенных местах дыроколом сделай отверстия.
- Передние лапки приклей на подставку, а задние лапки прикрепи при помощи скрепок.
- Переведи лягушке рот и ноздри, обведи их фломастером и наклей глаза.
- Красной эмалью нарисуй рот.





Эти веселые друзья доставят вам истинное удовольствие. Соединенные с помощью блочек фигурки действительно могут двигаться. Они лукаво смотрят своими подвижными глазами.

Все дети в восторге от божьих коровок.

23 Вороненок:

Образцы Н и J на стр. 21.

Размер: ок. 20 x 15 см.

Для поделки тебе нужно:

2 подставки под пиво; цветная бумага черного и желтого цветов; 2 подвижных игрушечных глаза диаметром 10 мм; 2 круглые пробивающиеся блочки для ярлыков.

Как сделать вороненка:

- Оклей обе подставки под пиво черной бумагой, одну подставку разрежь точно пополам.
- Ножки и клюв вырежи из желтой цветной бумаги, клюв согни посередине и все детали приклей на целую подставку.
- Приклей игрушечные глаза.
- В обозначенных местах выполни дыроколом отверстия и при помощи блочек соедини крылья с туловищем.



Этот красивый, зеленый, беззаботный лягушонок может даже прыгать.



Черный вороненок с любопытными глазками.

Здесь все детали подвижных животных:

- 20 А деталь головы гусеницы
- 20 В туловище гусеницы, 6 деталей
- 20 С хвост гусеницы
- 21 D божья коровка
- 22 Е туловище лягушки
- 22 F задние лапки лягушки, 2 детали
- 22 G передние лапки лягушки, 2 детали
- 23 Н вороненок
- 23 J клюв вороненка

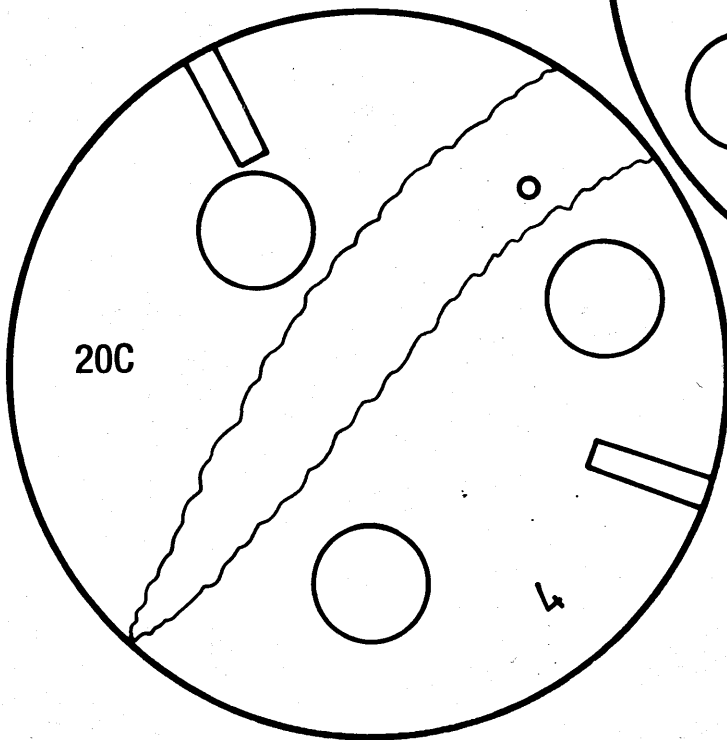
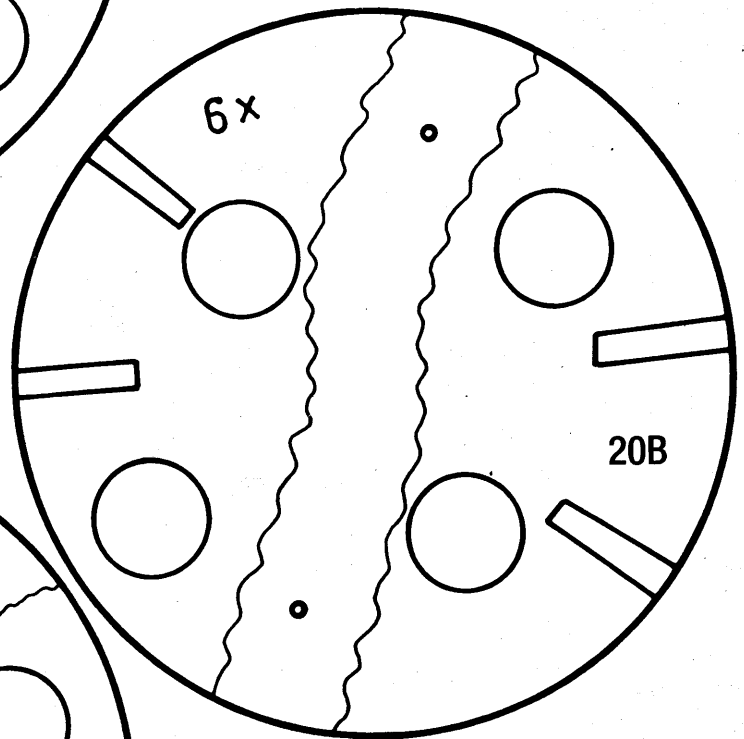
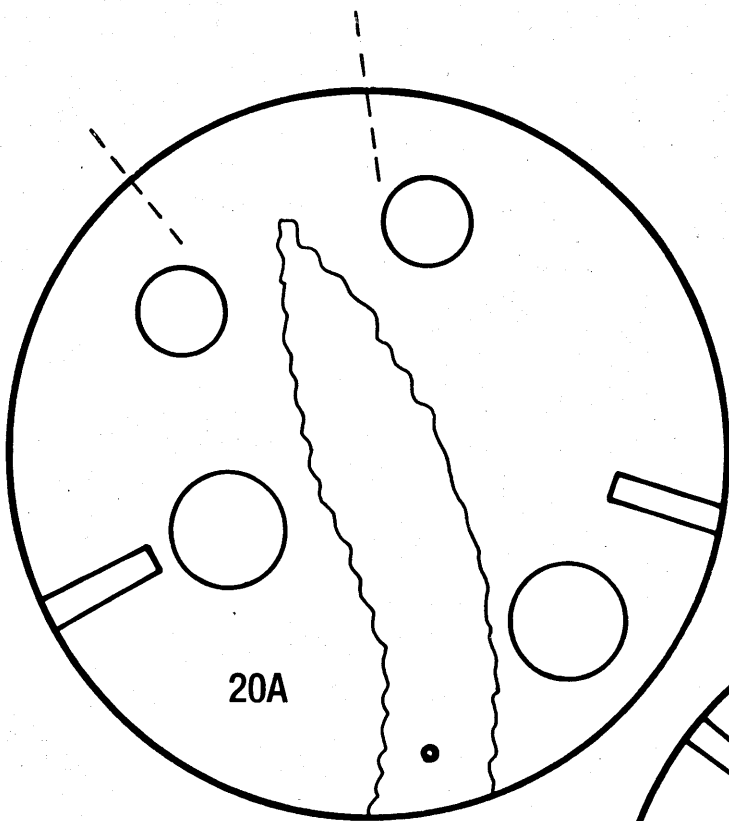

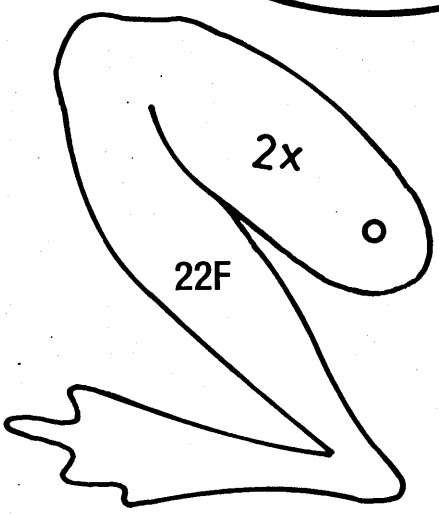
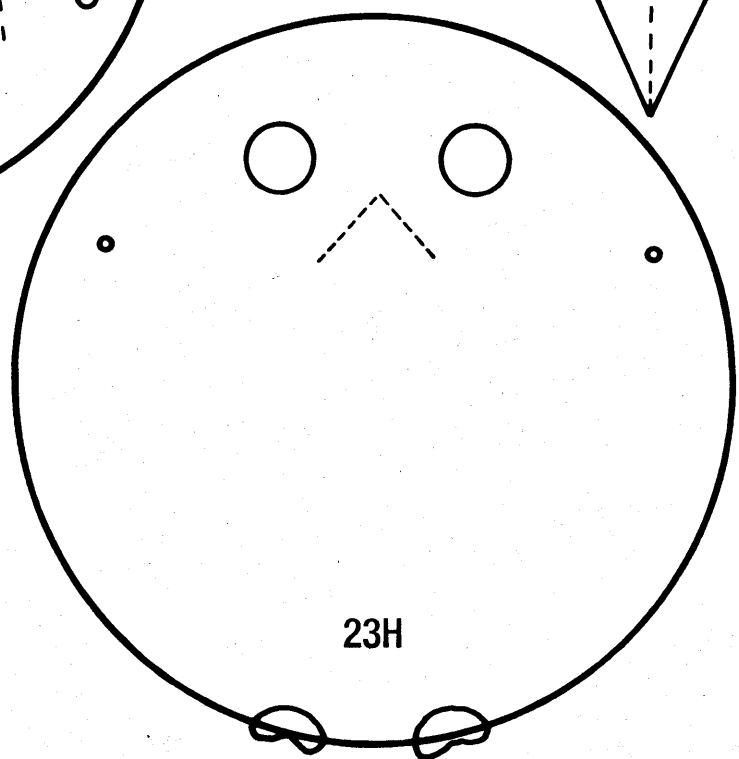
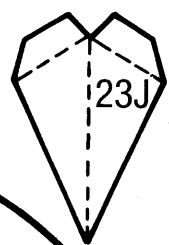
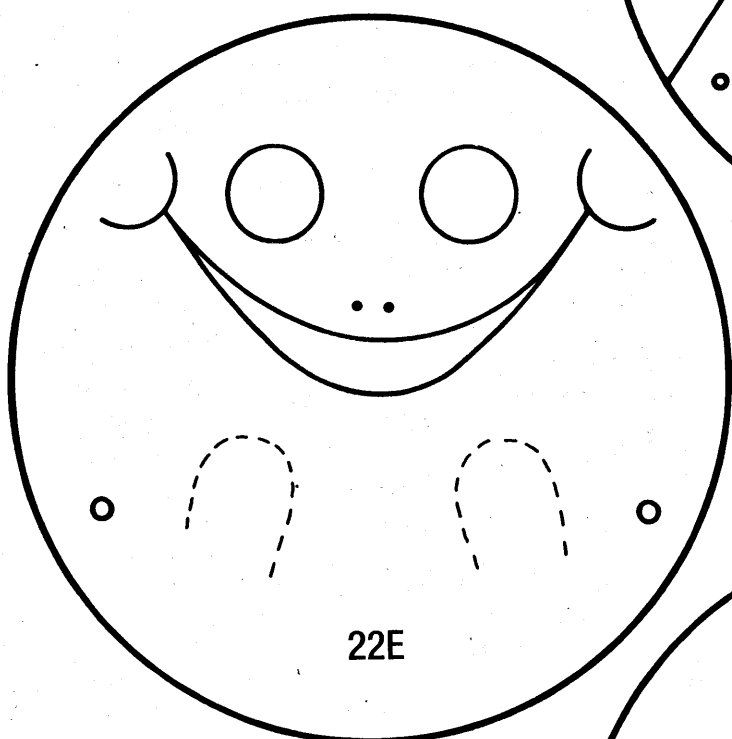
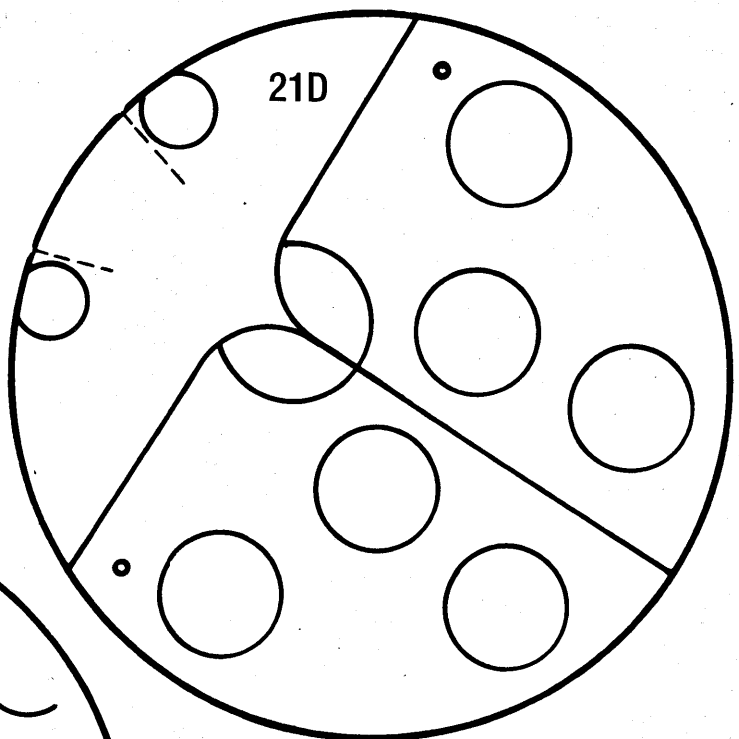
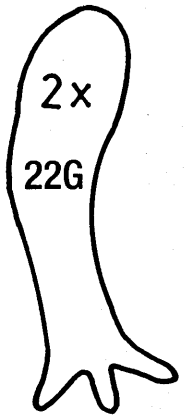

Эти машины легко смастерить самим, а двигаются они как настоящие. Ты можешь также смастерить автомобиль по своему собственному представлению: например, некоторые детали выполнить из картона другого цвета, а отдельные части автомобиля не приклеивать, а нарисовать.



Водитель управляет

★★



своим автомобилем.

Лихие машины с маленькими

24–27

Автомобили с подвижными деталями

Образцы на стр. 140, 141, 143, 144, 145, 146.

Разумеется, ты можешь смастерить автомобиль по своему собственному представлению. Ты можешь отдельные детали (например, бампер, фары, радиатор и окна) вырезать и приклеить из картона другого цвета или просто нарисовать их фломастером. Или какие-то детали приклеить, а какие-то нарисовать.

Для поделки тебе нужно:

Цветной картон разного цвета; прозрачная бумага (калька); копировальная бумага; универсальный клей; тонкий фломастер черного цвета; круглые пробивающиеся блочки для ярлычков; дырокол.

Выполнение:

Переведи детали с листа образцов на соответствующий по цвету картон (см. советы на стр. 64) и вырежи их.

24 Кабриолет:

A – автомобиль
B – колесо, 2 детали
C – руль с руками
D – водитель

Размер: ок. 7 x 11 см.

Для поделки тебе нужно:

Цветной картон черного, розового и других цветов; 1 фломастер любого цвета; блочка.

Выполнение:

Приклей радиатор, фары и бампер к передней части автомобиля, а колеса к задней. Раскрась водителя и рулевое колесо, как на рисунке.

Сделай на рулевом колесе и автомобиле в обозначенных местах отверстия дыроколом и прикрепи рулевое колесо к автомобилю при помощи блочки. Приклей водителя с задней стороны автомобиля.

25 Грузовик:

A – машина
B – колесо, 2 детали
C – кузов

Размер: ок. 10 x 16 см.

Для поделки тебе нужно:

Цветной картон черного, голубого и других цветов; 2 круглые пробивающиеся блочки для ярлычков; клейкая лента.

Выполнение:

Приклей и раскрась водителя по рисунку. Приклей задний бампер

к задней части автомобиля. В кузове, машине и колесах в обозначенных местах дыроколом пробей отверстия и смонтируй грузовик при помощи двух круглых блочек. Край блочки с обратной стороны грузовика ровно сплужи и наклеи на них клейкую ленту, чтобы блочка не мешала при игре.

26 Автомобиль со стеклоочистителями:

A – автомобиль
B – колесо, 2 детали
C – лобовое стекло
D – стеклоочиститель

Размер: ок. 10 x 11 см.

Для поделки тебе нужно:

Цветной картон черного, голубого и других цветов; 1 круглая пробивающаяся блочка для ярлычка.

Выполнение:

Приклей фары и бампер к передней части автомобиля, колеса с задней стороны и фломастером нарисуй радиатор.

Резаком сделай насечку по нижнему краю стекла. В обозначенных местах сделай отверстия на радиаторе и стеклоочистителях. Прикрепи стеклоочистители при помощи блочки.

Через прорез протяни вверх с изнаночной стороны автомобиля лобовое стекло и приклей его.

27 Пожарная машина:

A – машина
B – колесо, 2 детали
C – лестница

Размер: ок. 13 x 16 см.

Для поделки тебе нужно:

Цветной картон черного, красного, светло-синего и голубого цветов и любого цвета для лестницы; 3 круглые пробивающиеся блочки для ярлычков и клейкая лента.

Выполнение:

Приклей окно и разрисуй пожарную машину, как на рисунке.

Приклей синюю лампочку, а задний бампер на заднюю часть машины. Склей вместе детали лестницы.

В обозначенных местах на деталях лестницы, машины и колесах пробей дыроколом отверстия и при помощи блочек прикрепи вначале колеса.

Выступающие блочки на задней стороне сплужи и приклей на них клейкую ленту, чтобы они тебе не мешали при игре.

В заключение прикрепи лестницу к машине при помощи блочки.

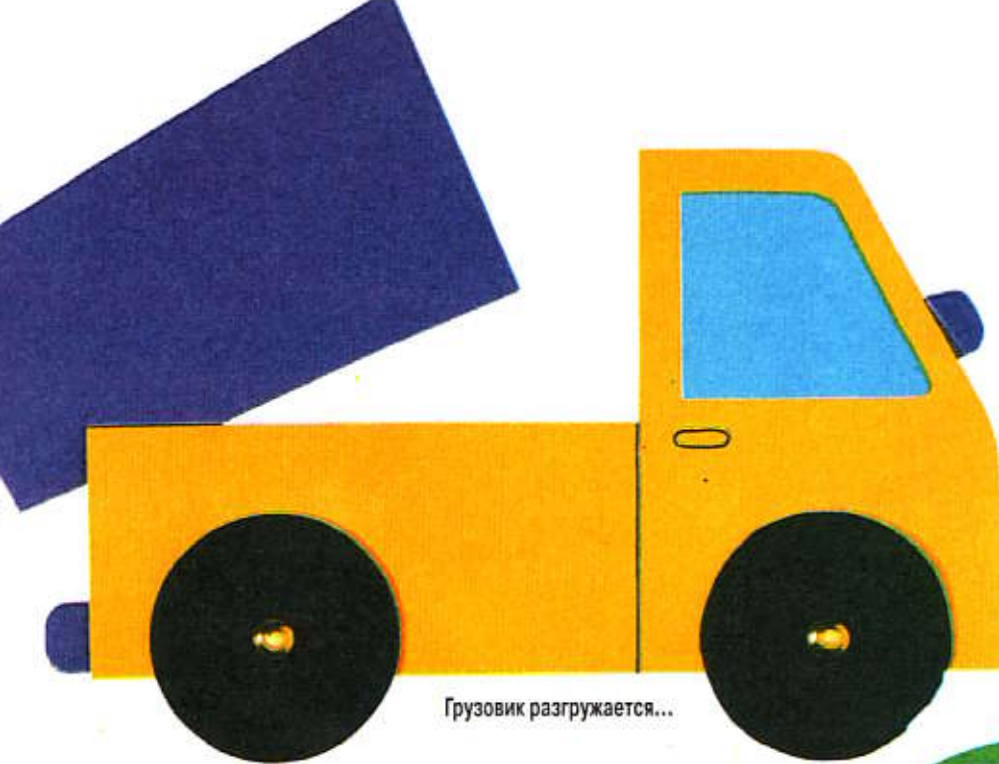

Грузовик разгружается...



...или он готов загрузиться.

хитростями



Отгадай-ка, что
здесь движется?

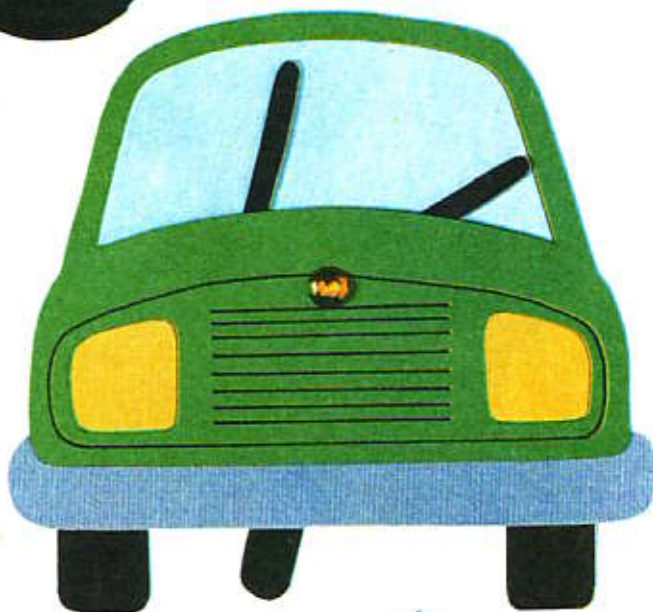

У пожарной машины ты



можешь высоко поднять лестницу.

Весна,

лето...

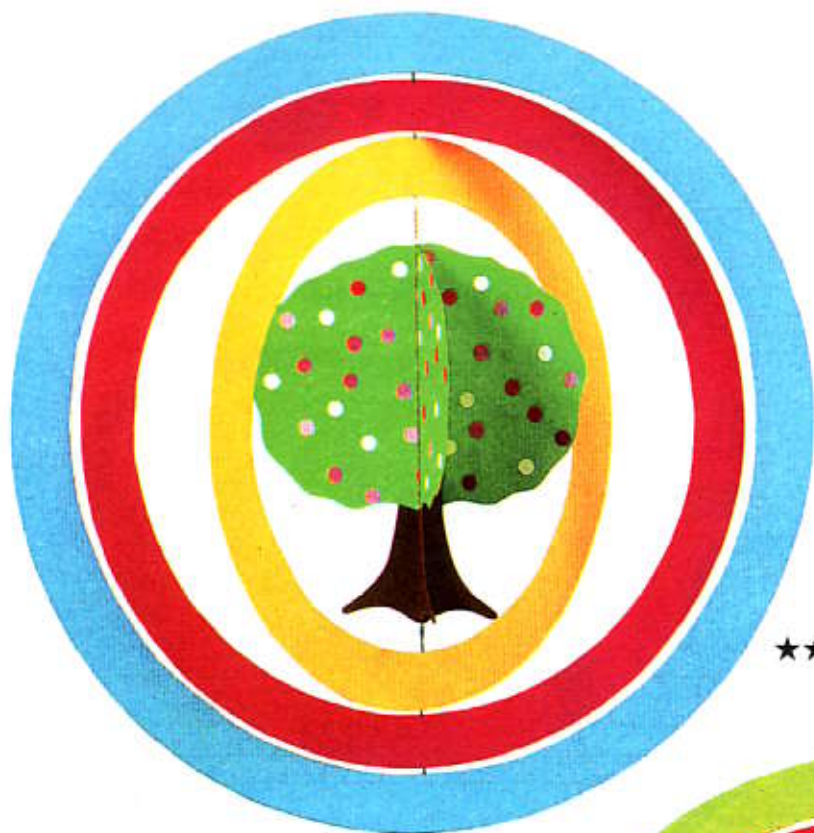

Ты когда-нибудь
наблюдал, как меняются
деревья в течение года?
Весной мы радуемся
цветочкам (вверху),
из которых летом
появляются фрукты.
Подвижные кольца
показывают цвета
каждого времени
года.

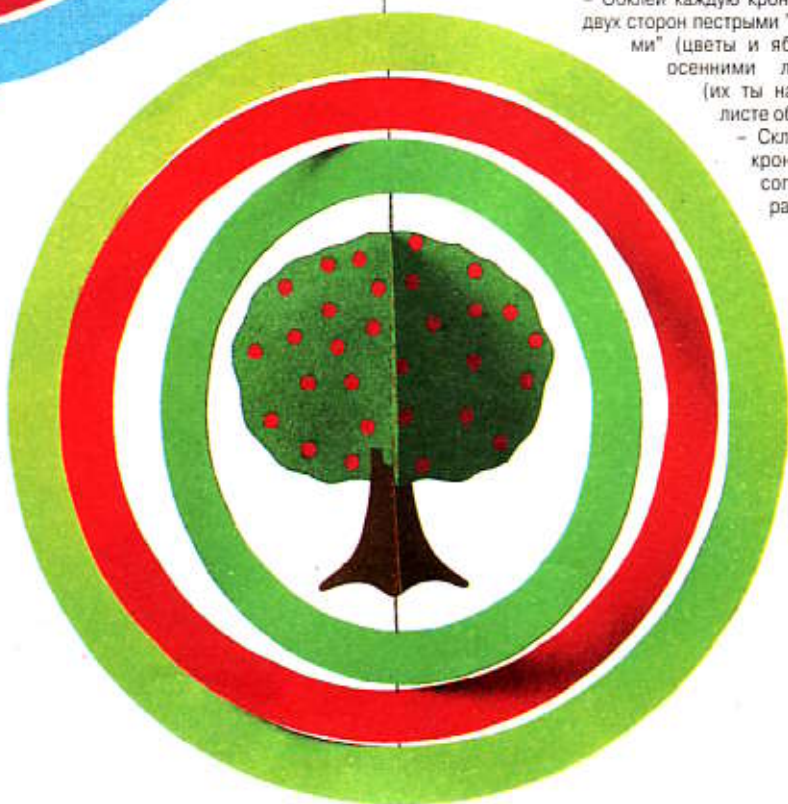

28-31

Оконные картинки

2 образца на стр. 134, 135.

Размер: диаметр 29,5 см.

Для поделки тебе нужно:

Цветной картон (для самого большого круга разм. 30 x 60 см) разных цветов; цветная бумага коричневого, светло-зеленого, зеленого и темно-зеленого цветов; остатки цветной бумаги или бархатной бумаги цвета яблока, цвета осенней листвы и нежного цвета; прозрачная бумага (калька); копировальная бумага; швейные нитки коричневого цвета; универсальный клей; клейкая лента; резак; циркуль; скрепки.

Выполнение:

Тебе нужно для колец и для деревьев по две одинаковых верхних детали:

- Переведи детали на прозрачную бумагу с листа образцов и перенеси их на цветную бумагу (советы см. на стр. 64). Циркулем нарисуй круги на соответствующем цветном картоне. Диаметры кругов соответствуют диаметрам на образце.

- Вырежи детали приблизительно (только снаружи). Прикрепи скрепкой второй, одинаковый по цвету лист бумаги, соответственно картон за пределами мотива внутри кольца и между ветками зимнего дерева.

- Теперь точно по контуру аккуратно вырежи детали, сначала резком внутренние контуры, затем ножницами внешние контуры.

Деревья:

- Облей каждую крону дерева с двух сторон пестрыми "горошинками" (цветы и яблоки) или осенними листочками (их ты найдешь на листе образцов).

- Склей каждую крону и ствол согласно образцу.

...осень

и зима

– Положи по два дерева (обклеенные стволы находятся внутри) друг на друга и соедини их вдоль средней линии стежками нитью коричневого цвета или попроси свою маму прошить детали самыми длинными стежками на швейной машине.

– Оставь нити с двух сторон висеть.

Монтаж:

– Сложи кольца согласно образцу друг в друга, а в центре – дерево.

– Протяни нити от дерева туго вверх и вниз и зафиксируй их на твоей рабочей подстилке клейкой лентой вне колец.

– Аккуратно выровняй кольца и зафиксируй их клейкой лентой.

– Приклей три других кольца точно по поверхности, совместив все срезы (советы см. на стр. 64).

– Нижний конец нити отрежь под нижней частью кольца, а верхний конец оставь для подвешивания.

– Подвесь картинку так, чтобы она могла свободно двигаться.

– Расправь оба дерева так, чтобы четыре половинки кроны дерева образовали при взгляде сверху крест.

Цвета:

28 Весеннее дерево: кольца голубого, розового и желтого цветов. Крона дерева светло-зеленого цвета. Цветочки белого, розового и бледно-розового цветов. Ствол дерева – коричневого цвета.

29 Летнее дерево: кольца темно-зеленого, красного и зеленого цветов. Крона – зеленого цвета. Яблоки – красные. Ствол дерева – коричневым.

30 Осеннее дерево: кольца темно-зеленого, коричневого и оранжевого цветов. Крона темно-зеленого цвета. Осенняя листва желтого, оранжевого, красного, коричневого и зеленого цветов. Ствол – коричневым.

31 Зимнее дерево:

кольца голубого, синего и темно-синего цветов.

Дерево – коричневое.



Когда фрукты собраны, листья окрашиваются в разные красивые цвета (слева внизу). Наступают заморозки, и листья опадают, деревья показывают голые сучки и ветки (вверху). А затем, как по волшебству, снова начинается круговорот в природе.



32–35

Оконные картинки "Дети разных стран"

Образцы на стр. 28/29, 132, 133.

Размер: диаметр ок. 25 см.

Для поделки тебе нужно:

Цветной картон разного цвета для рамок, оснований и фигурок; остатки цветной бумаги для одежды; прозрачная бумага (калька); тонкие фломастеры разного цвета; универсальный клей; циркуль; степлер; резак; картон в качестве подстилки; леска.

Как сделать оконные картинки:

– Каждая картинка вклеивается между двумя круглыми рамками.

– На цветном картоне соответственно образцам начерти для рамок циркульем 2 раза по 2 круга.

– Сначала резаком вырежи внутренний круг рамки, затем ножницами внешний контур рамки.

– Из фотокартона вырежи также деталь основания.

– Одну половинку рамки наклеи на основание, другую половинку приклей точно с другой стороны.

– Рисунок переведи с листа образца на прозрачную бумагу.

– Переведи деталь туловища на фотокартон, а детали одежды – на цветную бумагу.

– Для деталей одежды с лицевой и изнаночной стороны ты складываешь два листа цветной бумаги вместе и точно вырезаешь необходимые детали (см. советы на стр. 64).

– Готовые картинку подвешиваются на окно на леске.

32 Танцовщица с южных берегов океана:

Образцы на стр. 28, 132, 133.

Для поделки тебе нужно:

1 лист (35 x 50 см) цветного картона красного цвета; остатки цветного картона светло-зеленого и светло-коричневого цветов; остатки цветной бумаги черного и желтого цветов; фломастеры черного и красного цветов; до 14 маленьких искусственных цветов розового цвета; большие ножницы; игла; леска.

Как сделать картинку:

– На основание согласно рисунку наклеи туловище, с другой стороны основания приклей деталь ноги.

– Волосы наклеи спереди и сзади, так же с обеих сторон наклеи юбочку.

– Для цветочной гирлянды нанижи на леску примерно 8 цветков.

– По бокам шеи на обозначенных местах сделай отверстия и протяни концы нитей на другую сторону.

– На концах нитей сделай узелки и обрежь их за узлами.

– Спереди и сзади приклей на голову венком по 3 цветка.

33 Голландка:

Образцы на стр. 29, 132, 133.

Для поделки тебе нужно:

1 лист (35 x 50 см) цветного картона темно-голубого цвета; остатки цветного картона зеленого и розового цветов; остатки цветной бумаги темно-синего, желтого и белого цветов; фломастеры черного, красного, желтого, синего и коричневого цветов.

Как сделать картинку с голландкой:

– На основание по размеченным линиям наклеи туловище, от штриховой линии с другой стороны наклеи нижнюю часть туловища.

– На туловище спереди и сзади очень точно наклеи детали одежды.

– Надрежь большой палец ладони, которой девочка держит юбку, и вставь юбку между ладонью и большим пальцем.

– Фломастером раскрась лицо и волосы и начерти все линии согласно рисунку.

– Из бумаги желтого цвета вырежи корзинку.

– На корзинке с обеих сторон нарисуй плетёный узор и повесь корзинку на руку. Приклей ее к руке.



Вся в цветах красавица с берегов южного океана.



Удачного лова тебе, маленький эскимос!

Разноцветные картинки в окне велико



Милая и приветливая голландка в национальном костюме.



Когда индеец играет на флейте, под его музыку танцует змея.

34 Индеец:

Образцы на стр. 29, 132, 133.

Для поделки тебе нужно:

1 лист (35 x 50 см) цветного картона красно-оранжевого цвета; остатки цветного картона светло-бежевого, светло-коричневого, темно-серого цветов; остатки цветной бумаги коричневого, зеленого и красного цветов; остатки шерстяной пряжи красного цвета для языка змеи; кончик шампура для флейты; блестящая золотая краска Marabu для тюрбана.

Как сделать картинку с индейцем:

- Один раз вырежи туловище целиком, один раз без верхней (правой) руки.
- Все остальные детали вырежи из цветной бумаги, сложив ее пополам; змею вырежи из фотокартона.
- От шампура отрежь острый кончик длиной 7 см для флейты и покрась его фломастером коричневого цвета.
- Деталь туловища с обеими руками положи перед собой так, чтобы мальчик смотрел влево. К верхней руке приклей флейту так, чтобы она на 1 мм легла на рот мальчика, нижнюю руку приклей к флейте.
- Приклей другую сторону туловища, нижняя рука также лежит на флейте.
- К основанию приклей часть башмака, на него - шаровары, на шаровары - туловище с другой стороны. Приклей второй башмак и вторую часть шаровар.
- С обеих сторон раскрась волосы фломастером черного цвета и затем прикрепи тюрбан.
- К основанию с обеих сторон приклей сосуд для змеи и крышку, а на них одну деталь змеи.
- В качестве змеиного языка приклей кусочек пряжи красного цвета к голове змеи и на него наклей вторую деталь змеи. Пряжу расцели надвое и обрежь до нужной длины.
- Обмокни палец в золотистую краску и тонко покрой ею тюрбан мальчика. Дай краске высохнуть.
- Прочерти фломастером все линии и подвесь картинку.

35 Эскимос:

Образец на стр. 132, 133.

Для поделки тебе нужно:

1 лист (35 x 50 см) цветного картона темно-синего цвета; остатки цветного картона светло-коричневого цвета; остатки цветной бумаги светло-серого, бирюзового и красно-коричневого цветов; гляцевая бумага для имитации льда; остатки петельного шелка черного цвета для лески; пенокраска белого цвета для имитации меха.

Как сделать картинку с эскимосом:

- Основание (лед) сделай из гляцевой бумаги.
- Фломастером нарисуй прорубь и прочерти линию для лески черным карандашом.
- Из картона вырежи одну деталь лица и две детали из цветной бумаги.
- С обеих сторон черным фломастером нарисуй лицо и волосы.
- Сначала приклей ботинки, затем брюки, а на них - куртку.
- Следом приклей лицо и вырежи.
- На нарисованную леску нанеси небольшое количество клея и приклей на нее нить, начиная от проруби, приклей ее к vareжке, затем конец нити обрежь на высоте 5 мм над vareжкой.
- С задней стороны очень точно приклей вторые детали vareжек, ботинок, брюк и куртки.
- Прочерти фломастером все указанные на рисунке линии.
- Пенокраской раскрась на капюшоне мех и феном взбей краску.



ценны как снаружи, так и внутри

Рисунки к страницам 26/27.

Эскимоса ты найдешь на стр. 132, 133.

Там же ты найдешь рисунки рамок
и деталей основания.

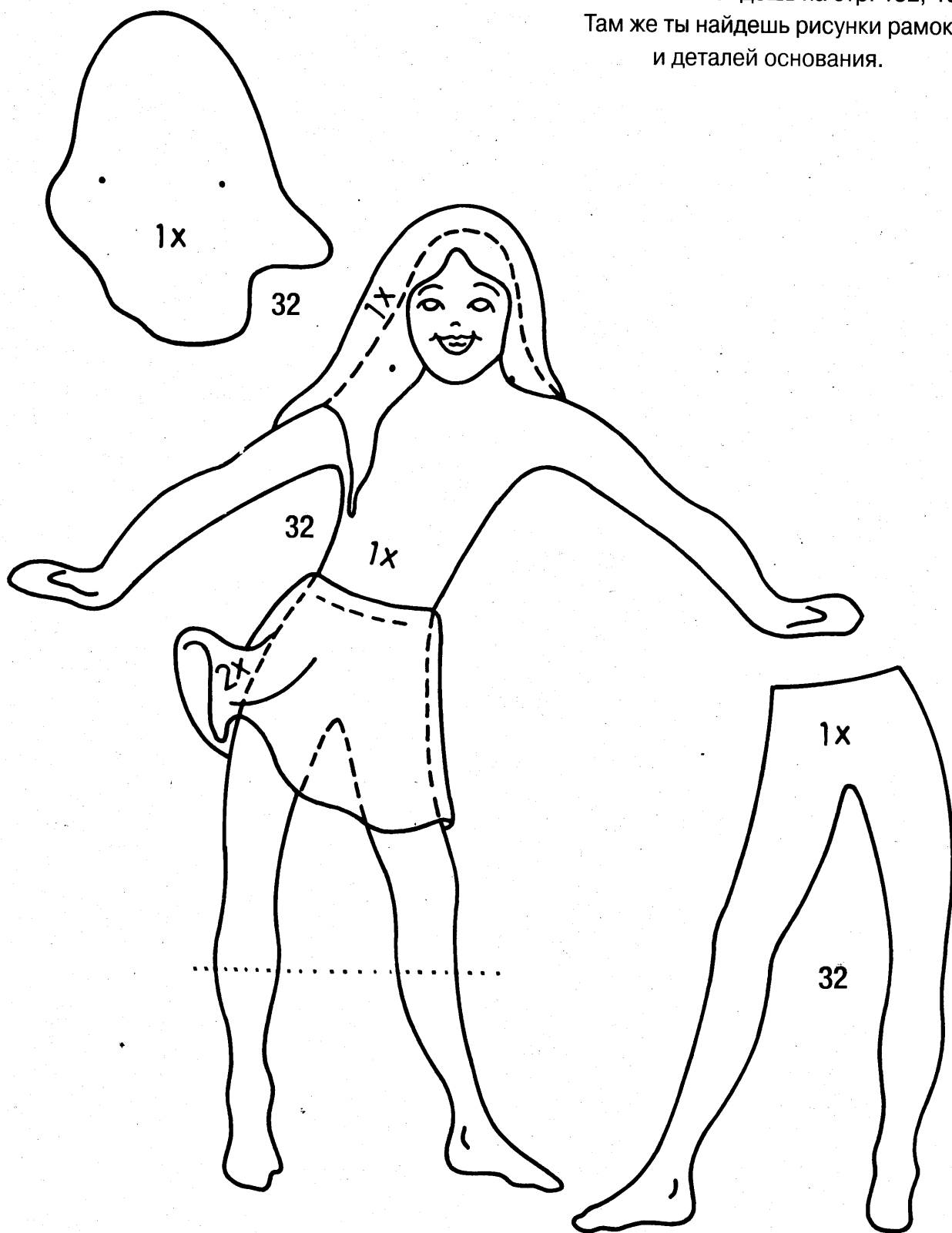

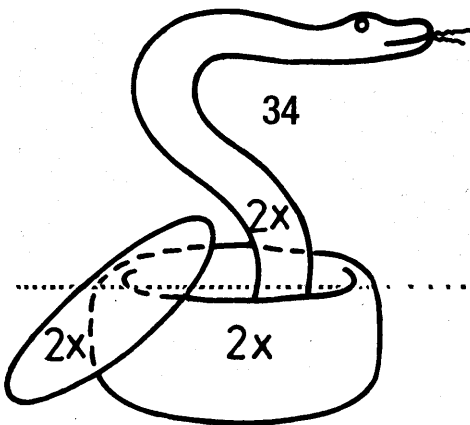
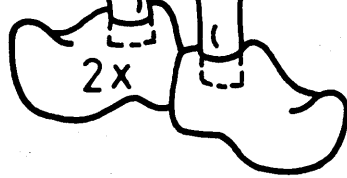
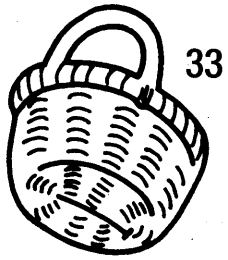
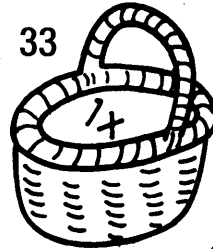
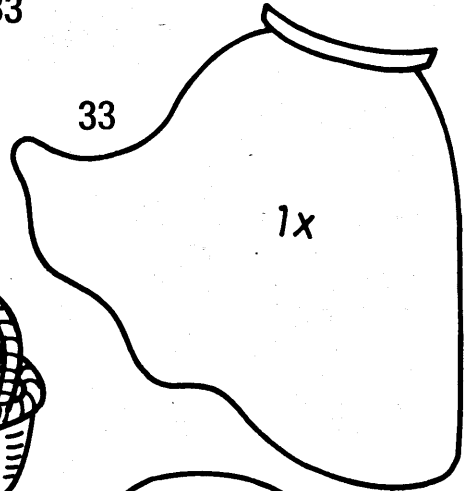
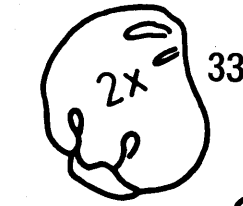
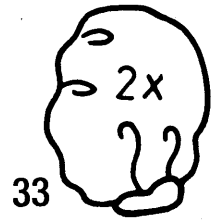
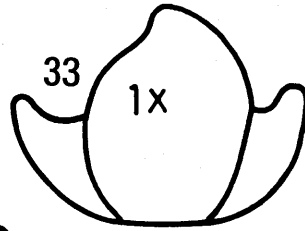
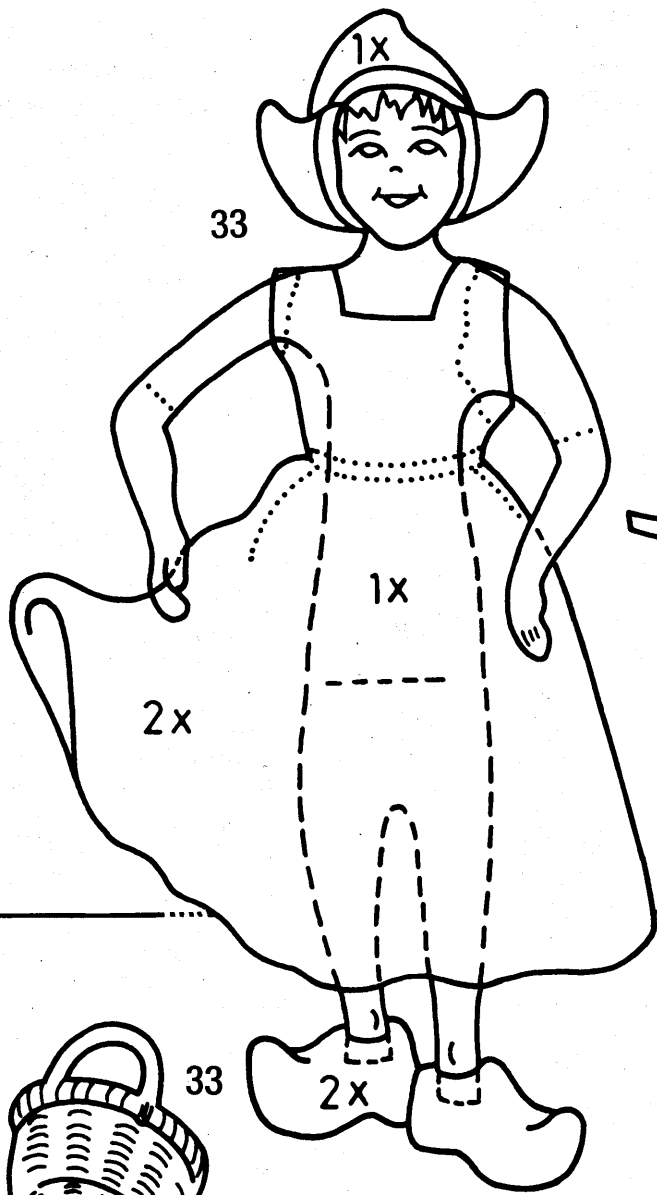

Сказочные картинки из цветного картона

36–38

Сказочные оконные
картинки

36 Заяц и еж:

Образцы на стр. 160, 161.

A – заяц

B – еж

C – деталь травы

D – основание

Размер: ок. 35 x 24 см.

Для поделки тебе нужно:

Цветной картон желтого, красного, зеленого и коричневого цветов; прозрачная бумага (калька); копировальная бумага; 1 тонкий фломастер черного цвета; 1 зубочистка; пенокраска белого цвета; белая грунтовка; фен; универсальный клей; клей для приклеивания к оконному стеклу (см. также на стр. 64).

Выполнение:

Переведи мотивы с листа образцов на прозрачную бумагу и перенеси их (советы ты найдешь на стр. 64) на соответствующий по цвету картон. Детали вырежи.

Проведи фломастером все внутренние линии на обе стороны фигурок.

Сделай при помощи зубочистки белой грунтовкой блики на кончике носа и в глазах. Покрась зубы зайчика также белой краской.

Нанеси пенокраску на одну сторону хвостика зайца. Прикрепи деталь прочно палочкой и при помощи фена взбей краску. Держи фен близко и наискось к краске и включи его на самую высокую скорость. Переверни фигурку зайца и сделай то же самое с другой стороны.

Приклей к основанию сначала детали травы, на нее детали туловища зверя согласно фото. Зафиксируй кончик носа и лапки на траве (посредством этого закрепления твоя картинка станет прочной).

Сбалансируй твою оконную картинку и подвесь ее на ниточке или приклей к окну.

37 Кот в сапогах:

Если ты захочешь приклеить свою картинку к стене, то тебе нужно выполнить ее только с одной стороны. Таким образом тебе нужно вырезать только по одной детали. Чтобы картинки были прочными, тебе надо сделать их из фотокартон (но не из цветной бумаги).

Образцы на стр. 151, 159.

A – туловище, 1 деталь из цветного картона

B – лужок, 1 деталь из цветного картона

C – сапог, 2 детали из цветной бумаги

D – куртка, 2 детали из цветной бумаги

E – правая лапка, 2 детали из цветного картона

F – левая лапка, 2 детали из цветного картона



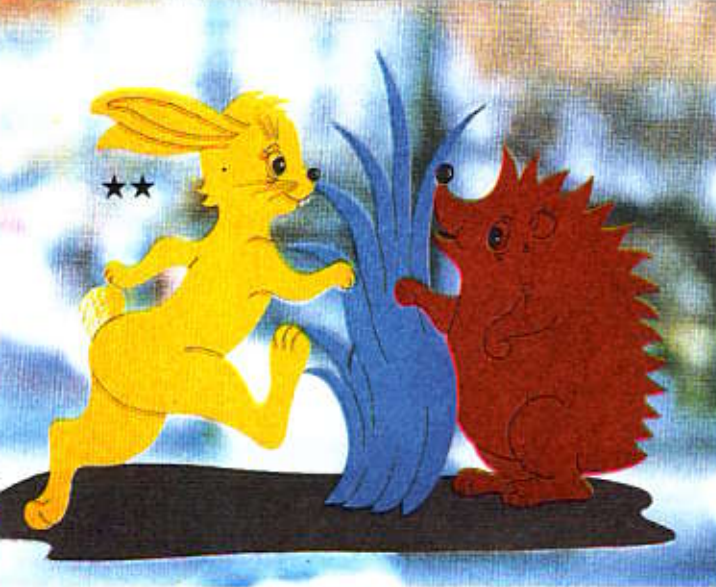

Какая из сказок твоя самая любимая?

"Кот в сапогах", "Заяц и еж"

или "Красная Шапочка"?

Каждая оконная картинка расскажет тебе свою историю.

Размер: ок. 29 x 35 см.

Для поделки тебе нужно:

Цветной картон телесного, зеленого и желтого цветов; цветная бумага темно-коричневого, светло-коричневого, красного, черного, белого и фиолетового цветов; остатки цветной бумаги для цветов на лужайке; прозрачная бумага (калька); копировальная бумага; тонкий фломастер черного и красного цветов; белая

Сделай на носочках и на фартуке красным фломастером "горошины". Теперь приклей туфли, затем руку и на нее рукава. Сделай красным фломастером "горошины" на рукавах.

Зафиксируй детали волос на голове и на них – шапочку. Бант прикрепи каплей клея и укрась красными "горошинами".

Приклей корзинку с ручкой позади руки.

G – шляпа, 2 детали из цветного картона

H – шляпная лента, 2 детали из цветной бумаги

Размер: ок. 27 x 28 см.

Для поделки тебе нужно:

Цветной картон серого и зеленого цветов; цветная бумага бежевого, красного и серого цветов; остатки цветной бумаги для цветочков на лугу; прозрачная бумага (калька); копировальная бумага; тонкие фломастеры черного, зеленого и розового цветов; белая грунтовка; 1 зубочистка; 1 пеструшное перо красного цвета; клей "Момент"; клей для укрепления на оконном стекле (см. также стр. 64).

Выполнение:

Переведи детали на прозрачную бумагу с листа образцов.

Переведи отдельные части со всеми внутренними линиями на соответствующий картон и цветную бумагу. Все детали вырежи.

Перенеси внутренние линии также на изнаночную сторону детали. Все линии закрась черным фломастером.

Раскрась глаза зеленым, а носик розовым фломастером.

Приклей детали сапога к ноге, а фигуру с сапогами на детали луга. Прикрепи вторую деталь сапога к ноге и детали луга с другой стороны картинке.

Приклей детали куртки очень точно с двух сторон на туловище, а сверху лапки.

Таким же образом наклеиваются детали шляпы с лицевой и изнаночной сторон туловища. Хвост прихватывается между деталями полей шляпы (это придаст картине прочность).

С обеих сторон шляпы приклей ленты. Вставь перо с одной стороны шляпы под ленту. При помощи зубочистки белой эмалью сделай блики в глазах. В конце работы наклеи пестрые "горошины", пробитые дырочкой из цветной бумаги, на лужайку в качестве цветов.

Ты, конечно же, знаешь сказку "Кот в сапогах"? А можешь ты вспомнить сказки "Заяц и еж" и "Красная Шапочка"? Это действительно увлекательно, перечитать еще раз эти сказки.

38 Красная Шапочка:

Если ты захочешь повесить фигурку на стену, тебе нужно выполнить ее только с одной стороны. Для этого нужно каждую деталь вырезать только один раз. Чтобы картинка была прочной, вырежи ее из цветного картона (не из цветной бумаги).

Образцы на стр. 150, 160, 162, 163, 164, 165.

A – волк, 2 детали из цветной бумаги

B – язык, 2 детали из цветной бумаги

C – туловище, 1 деталь из цветного картона

D – нога, 1 деталь из цветного картона

E – рука, 2 детали из цветного картона

F – волосы, 2 детали из цветной бумаги

G – шапочка, 2 детали из цветной бумаги

H – юбка, 2 детали из цветной бумаги

I – верхняя часть, 2 детали из цветной бумаги

K – туфли, 2 детали из цветной бумаги

L – рукав, 2 детали из цветной бумаги

M – бант, 2 детали из цветной бумаги

N – фартук, 2 детали из цветной бумаги

O – носочки, 2 детали из цветной бумаги

P – корзинка, 1 деталь из цветного картона

Q – платочек, 2 детали из цветной бумаги

R – лужайка, 1 деталь из цветного картона



эмаль; 1 зубочистка; клей "Момент"; клей для приклеивания к оконному стеклу (см. также на стр. 64).

Выполнение:

Переведи образец с листа на прозрачную бумагу. Перенеси отдельные детали с внутренними линиями на соответствующий цветной картон и цветную бумагу. Все детали вырежи.

Переведи лицо Красной Шапочки и образец корзинки на изнаночную сторону детали.

Начерти все линии черным фломастером.

Приклей обе детали платка с лицевой и изнаночной сторон корзинки. Нанеси белой краской точки при помощи зубочистки.

Прикрепи туловище к лужайке. Для этого приклеивай в следующем порядке: верхняя часть, юбочка, фартук и носочки.

Проверни картинку и приклей детали ноги с задней стороны туловища. Укрепи также все другие части в той же самой последовательности, что и с другой стороны картинке. Косички не склеиваются вместе.

Раскрась зубы с обеих сторон волка белой краской.

Приклей язык с изнаночной стороны и закрепи волка на лужайке таким образом, чтобы язык волка и ручка корзинки склеились между собой (это придаст картине прочность). Приклей вторую часть волка с другой стороны точно таким же образом. При помощи зубочистки белой грунтовкой сделай блики в глазах и на кончике носа.

В заключение приклей цветные точки в качестве цветов на лужайке.



39-46

Фотооткрытки

Образец на стр. 158, 159.

Размеры: от 8 x 13 см до 11,5 x 16 см.

Для поделки тебе нужно:

Цветной картон разного цвета; прозрачная бумага (калька); копировальная бумага; твои забавные фотографии; универсальный клей; тонкие фломастеры разного цвета; маленькие ножницы с острыми кончиками (маникюрные); линейка; резак; картон или другая подстилка; соответствующий конверт.

Могут понадобиться также: эмаль; пенокраски; конфетти; картинка-самоклейки; радужная бумага.

Как сделать фотооткрытку:

– Вырежи из своей фотографии деталь, которую ты хочешь наклеить на открытку.

– В сложенном виде открытка должна быть по меньшей мере такой же ширины и примерно на 3 см выше твоей фотографии.

– На цветном картоне вычерти по этим размерам открытку нужной длины и ширины. Начерти линию сгиба.

– Деталь вырежи из цветного картона и линию сгиба процарапай ножом.

– Сложи открытку и подравняй края.

– На внешней стороне сложенной вдвое открытки начерти обозначенные на схеме линии разреза для подставки.

– На внешней стороне открытки соедини линией правый конец разреза с левым (по обе стороны сгиба).

– Обе линии процарапай ножом.

– Разверни открытку, прижми подставку и опять сложи открытку.

– По всем сгибам проведи ногтем.

– Разверни открытку и поставь ее перед собой.

– Заднюю сторону вырезанного участка своей фотографии склей с нижней стороной переднего края подставки.

39 Карнавал:

– На карнавальной открытке буквы могут немного "наскакивать" друг на друга.

– Наклей на открытку немного конфетти и можешь отнести ее на почту.

40 Отпуск:

– Из картона голубого цвета вырежи дополнительный фон для задней стороны открытки. Вырежи подставку и приклей фон как небо.

– Вырежи четверть желтого круга для солнца и приклей его в правый верхний угол, лаковыми красками нарисуй ему лучи и лицо.

41 Дед Мороз:

Образец на стр. 159.

– С листа образцов переведи рисунок мешка на прозрачную бумагу, а затем – на картон коричневого цвета.

– Вырежи деталь и прочерти необходимые линии фломастером согласно фотографии.

– Ширина и высота открытки зависят от твоей фотографии. Проследи, чтобы все линии и рисунки совмещались.

42 Каноз:

– Для текста прочерти карандашом "волны".

43 Мерная рейка:

– Вдоль заднего правого края нарисуй сантиметровую шкалу.

– Через каждые 5 см приклей маленькие картинки.



Весь секрет состоит в том, что фотография наклеена на подставку. Как только открытка раскладывается, фотография выступает вперед.



44 Первое сентября:

– На картинке нарисуй разноцветные цифры.

45 Зима:

– Всю заднюю сторону открытки перед тем, как наклеить свою фотографию, разрисуй точками пенкраски и феном взбей краску.

46 Лодка:

– Цветной картон оклей глянцевой бумагой голубого цвета.

– Из остатков вырежи облако и наклей его на открытку.

Получателя этих открыток
приветствие
Например, как эти

На все



радуют очаровательные
 любимые лица на них!
 а наших страницах.

лучаи жизни – настоящая открытка
 с собственным портретом

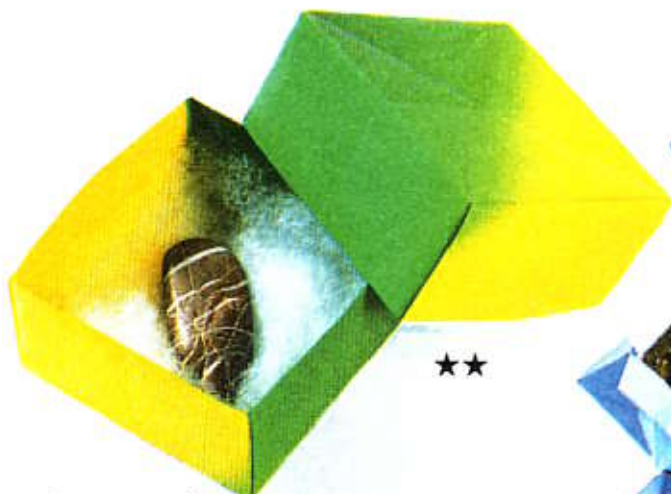

Простая коробочка с крышкой.

★★

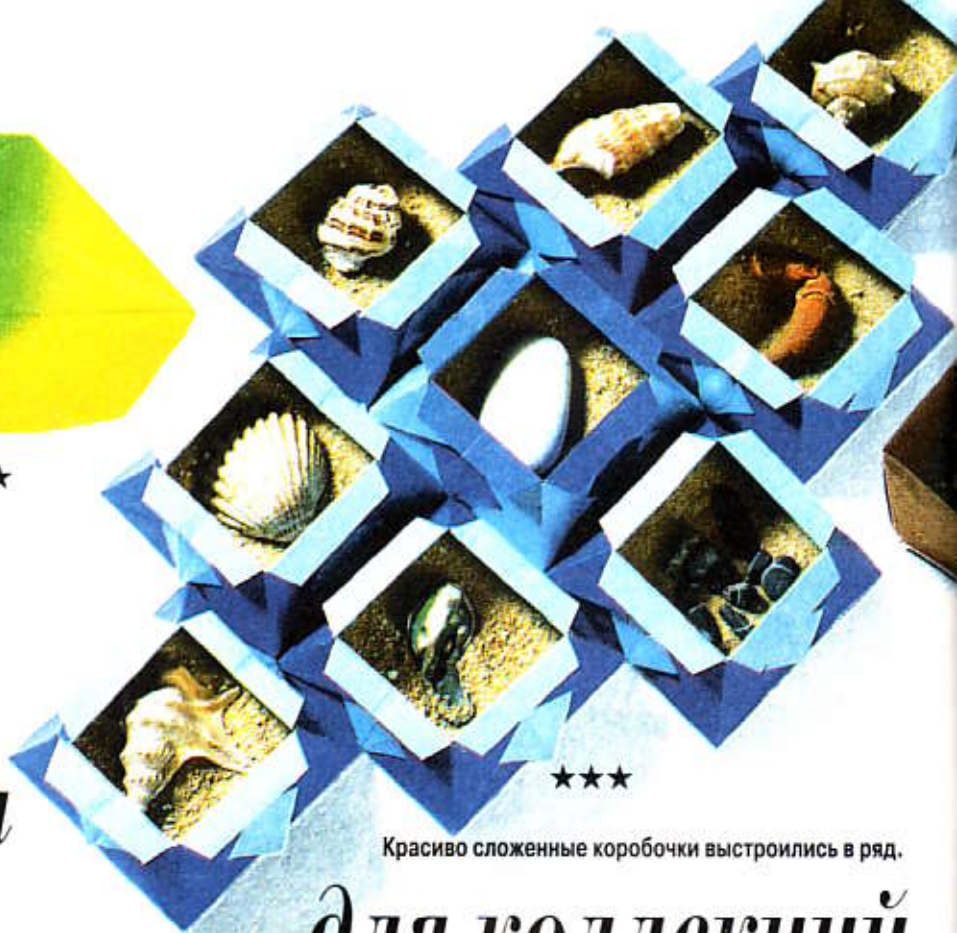

★★★

Красиво сложенные коробочки выстроились в ряд.

Коробочки

для коллекций

47 + 48

Складные коробочки

Размеры: от 3,5 x 3,5 см до 7 x 7 см.

Для поделки тебе нужно:

Непромокаемая бумага разного формата и цвета; остатки цветного картона; клеевой карандаш; в качестве наполнителей – вата, песок или мох и различные редкие красивые предметы из леса, с луга, с улицы.

Простые коробочки:

Для разных предметов – желтого цвета непромокаемая бумага 10 x 10 см.

Для предметов из леса – красно-коричневого цвета непромокаемая бумага 15 x 15 см.

С крышкой для подарков непромокаемая плотная бумага разного цвета, с обеих сторон размером 15 x 15 см.

Как сделать коробочку:

47 Простая коробочка:

Непромокаемую бумагу положи внешней стороной вверх. Все сгибы обязательно проглаживай ногтем, чтобы у сгибов были острые края.

Последовательность складывания 1–5 на следующей странице.

1. Сложи крест-накрест по диагонали и снова расправь бумагу.
2. Переверни лист бумаги и сложи все четыре уголка точно к центру.
3. Все четыре внешних края сложи друг за другом по линии середины сгиба, прогладь их ногтем и снова разверни.

4. Два противоположных угла оттяни наружу. Два продольных края поставь как боковые стенки.

5. Двумя пальцами придерживай дно коробочки и вытяни наверх друг за дружкой за кончики открытые стороны, выступающие концы уложи вовнутрь.

Для коробочки с крышкой тебе потребуются две такие детали (фото сверху слева).

48 Сложные коробочки:

Бумагу положи перед собой внешней стороной вверх.

Последовательность складывания 1–15 на стр. 36/37.

1. Сложи лист бумаги по диагонали крест-накрест и снова разверни бумагу.

2. Переверни бумагу на другую сторону, углы сложи по направлению к центру и снова разверни лист.

3. Положи бумагу одним углом вниз, натяни правый и левый углы на нижний угол и сложи эту деталь маленьким квадратиком. Поверни деталь так, чтобы открытый угол был направлен вверх.

4. Сложи оба верхних крыла с верхним краем по линии середины и разгладь сгиб, чтобы он был острым.

5. Отверни в сторону два маленьких треугольника и загладь складку.

6. На этом треугольнике отверни одно крыло вертикально вверх, открой крыло, разгладь его. То же самое проделай с другими крыльями.

7. Переверни лист бумаги другой стороной и проделай этапы 4–6 на этой стороне.

8. Отверни на верхних крыльях внешний участок назад (вовнутрь) и прогладь его.

9. Переверни бумагу на другую сторону и повтори этап 8.

10. Отверни вверх весь нижний угол, сделай острый сгиб и снова загни угол в прежнее положение.

11. Верхнее крыло отверни вправо и влево. Вершину крыла уложи на линию сгиба, образованную на этапе 10, и прогладь сгиб.

12. Боковые крылья заверни в прежнее положение.

13. Узкую полоску (по рисунку) загни вниз. Все края очень хорошо загладь.

14. Переверни бумагу на другую сторону и повтори этапы 11–15.

15. Противоположные крылья уложи друг на друга и то же самое проделай с двумя другими крыльями.

16. Дну придай квадратную форму, а края хорошо загладь.

– Сложи коробочки как хочешь или как на фото. Чтобы коробочки не сдвигались, наклей их на картон.

– Внутрь положи вату, мох или насыпь песок, а на них положи свои сокровища.

47

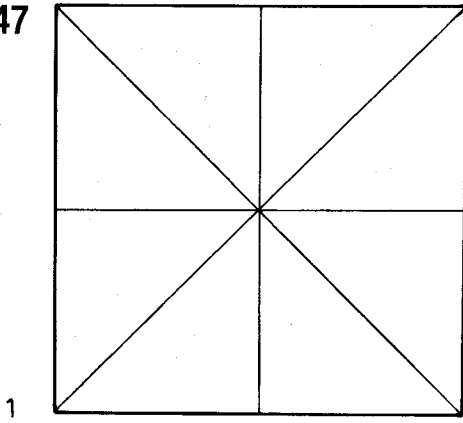

1

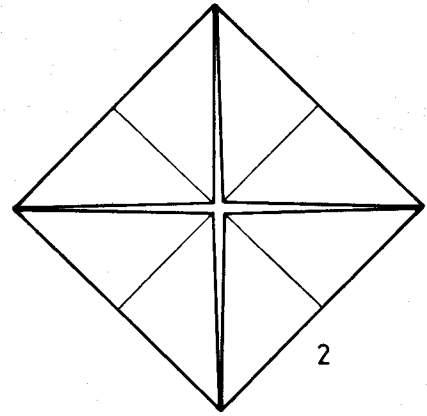

2

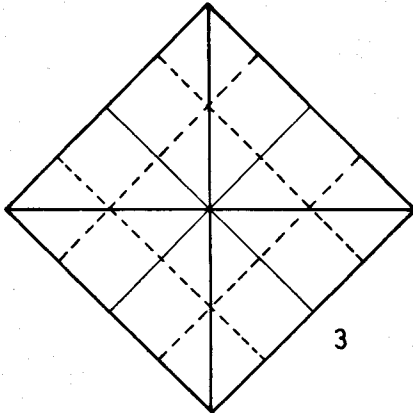

3

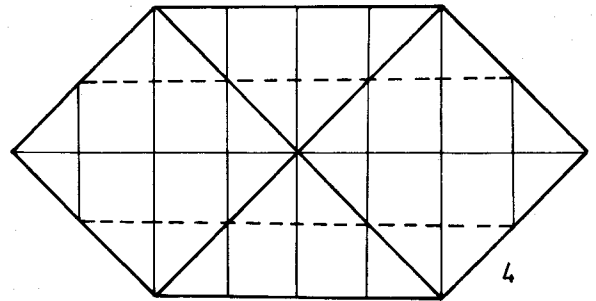

4

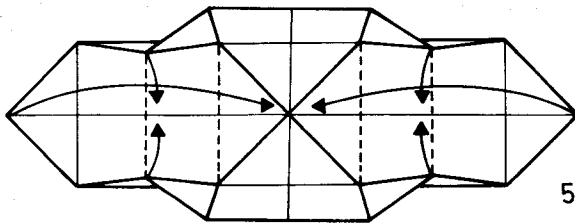

5

Это этапы 1–5 для
складывания простой
коробочки со стр. 34.

С 1 по 15 этапы
складывания
сложных коробочек.

48

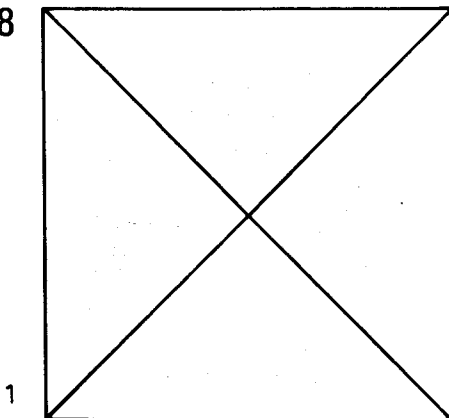

1

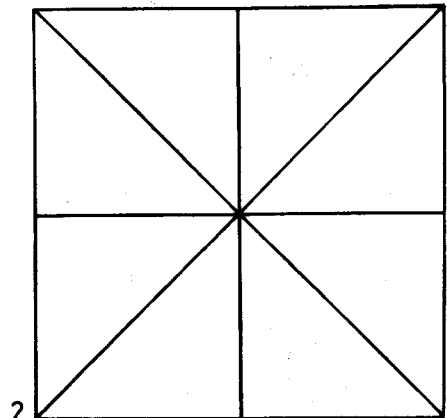

2

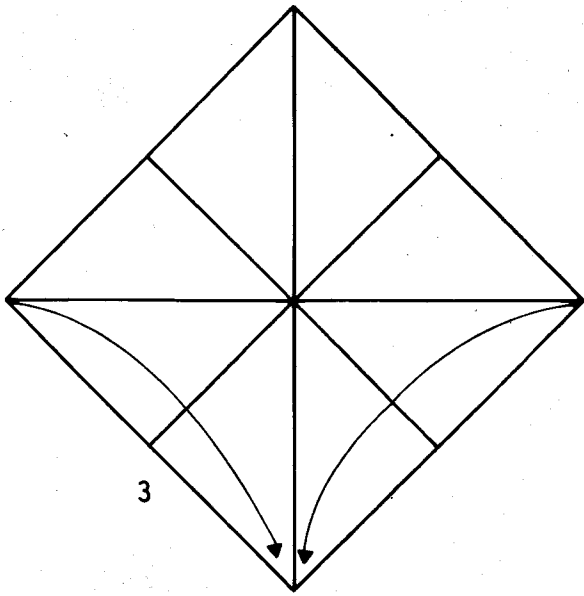

3

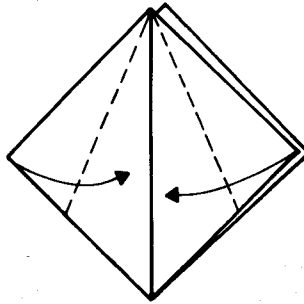

4

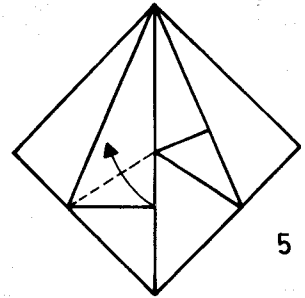

5

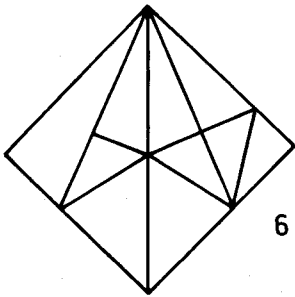

6

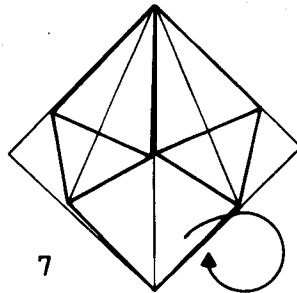

7

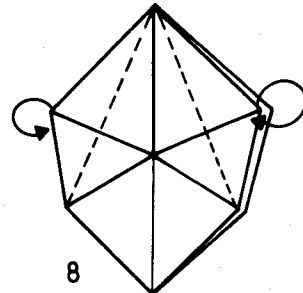

8

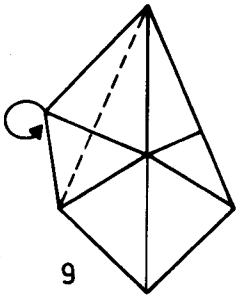

9

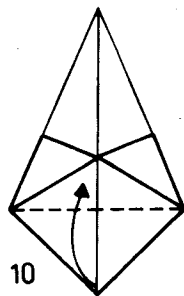

10

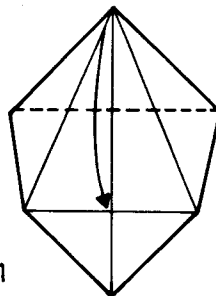

11

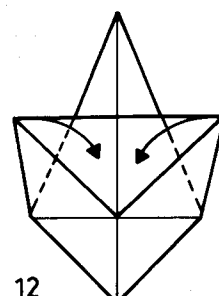

12

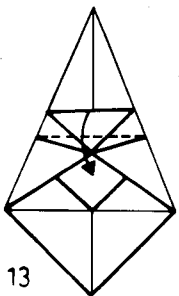

13

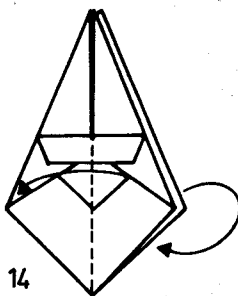

14

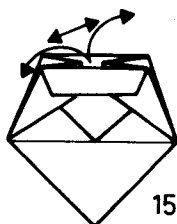

15

Цирковые игрушки на коробочках из-под сыра



★★

Веселый, разноцветный клоун-акробат.



★★★

Два коня качаются "наперегонки".

49–54

Цирковые фигурки

Размер: диам. ок. 9,5 см.

Для поделки тебе нужно:



По одной круглой коробочке из-под сыра "камамбер"; прозрачная бумага (калька); остатки цветного картона разного цвета; 1 тонкий фломастер черного цвета; водостойкая белая краска для грунтовки; эмаль на водной основе разного цвета; кисточка; универсальный клей.

Как сделать фигурки:

Коробочки из-под сыра состоят из крышечки и основания. Край крышечек утолщен снаружи и изнутри, основание – только с одной стороны. И крышечка, и основание имеют дополнительную прокладку дна, которую можно выдавить.

- Выдави прокладку из крышечки и основания.
- Загрунтуй край крышечки белой краской и дай грунтовке высохнуть.
- Прокладку используй как шаблон и по ней начерти 2 круга на соответствующем по цвету фотокартоне.
- Крути вырежи и приклей их к крышечке и основанию.
- Эмалью закрась загрунтованный

край и утолщения вплоть до внутренней стороны.

– Дай эмали высохнуть (в течение часа). Проверь, равномерно ли легла краска. Край можно закрасить еще раз.

49 Клоун в обруче:

Образец на стр. 136.

Для поделки тебе нужно:

Цветной картон зеленого, красного и белого цветов; эмаль зеленого цвета; эмаль в тюбиках черного, белого, красного и по желанию – для точек на одежде клоуна – желтого, синего и зеленого цветов; пенокраска красного цвета; остатки тюля желтого цвета 6 x 10 см; остатки ниток; игла.

Как сделать клоуна:

- В основание вставь снова крышечку, чтобы оно прочно сидело внутри.
- Днище основания наклеи от внешней стороны до выступающего края.
- Если основание не полностью вставляется в крышку, можешь на несколько миллиметров подрезать край основания. Для контроля вставляй основание в крышечку, утолщение на внутренней стороне крышечки должно выступать примерно наполовину.
- На белый фотокартон дважды переведи фигурку клоуна, одежду клоуна – дважды на красный, и вырежи все детали.
- Фломастером нарисуй клоунам глаза.
- Пенокраской нарисуй волосы и феном взбей краску.
- Эмалью нарисуй рты, руки, ботинки. На еще влажные кончики ботинок нанеси белой краской блики.

Дай краскам высохнуть.

– На одежду красного цвета нанеси эмалью разноцветные "горошины". Это можно сделать и фломастером.

– На туловище клоунов наклеи одежду и наклеи клоунов на днища крышечки и основания.

– Для жабо вырежи тюль: 2 полоски разм. 3 x 30 см. Стяни их посередине, сметав маленькими стежками.

– Сложив полоски пополам, сильно стяни тюль. Нити свяжи узлом и за узлом обрежь концы.

– Жабо наклеи на одежду клоунов.

50 Покачивающийся конь и 51 Прима-балерина:

Образцы на стр. 133, 136.

Для коня тебе нужно:

1 коробочка с крышкой из-под сыра; цветной картон зеленого, красно-оранжевого, коричневого и лилового цветов; пенокраска черного цвета; остатки петельного шелка черного цвета; игла.

Для балерины тебе нужно:

1 коробочка с крышкой из-под сыра; цветной картон желтого и розового цветов; цветная бумага бирюзового цвета; эмаль жемчужно-фиолетового цвета; эмаль в тюбике красного, желтого и зеленого цветов; 1 ватный шар диаметром 30 мм; пенокраска коричневого цвета; остатки тюля ярко-розового цвета разм. 12 x 10 см; остатки ниток; швейная игла; две палочки из-под мороженого длиной около 11,5 см; фломастер желтого цвета.

Как сделать балерину:

– Прокладку крышечки разрежь точно посередине.

– Приставь одну половинку к крышечке, очерти верхний край прокладки по обеим сторонам коробочки.

– Коробочку по разметке разрежь пополам.

– Половинки закрась эмалью, отверстие заклей картоном.

– К краю приклей половинки основания (см. совет на стр. 64).

Покачивающиеся кони:

– Из цветного картона вырежи двух коней, пару полозьев для качалки и 4 седла.

– По обе стороны коней приклей детали седла.

– Прочерти по рисунку все линии фломастером.

– В иглу вдень петельный шелк и протяни коням отдельные нити как подружку и уздечку. Концы нитей завяжи узлом.

– Пенокраской разрисуй сначала с одной стороны гривы и хвосты и феном взбей их.

– Склей по одному коню и по одному полозю качалки, обе детали закрепи на краю.

Двойная прима-балерина:

– Из розового цветного картона вырежи дважды фигурку балерины, из цвет. бумаги – по 4 детали одежды.

– С обеих сторон приклей к каждой фигурке одежду и обувь и нарисуй лицо.

– С одной стороны закрась волосы балерины пенокраской и "всплени" ее феном.

– Раскрась пенокраской другие стороны. Затем желтым фломастером покрась палочки от мороженого.

Приклей к фигурке по палочке.

– Тюль для юбочек разрежь на 4 полоски размером 3 x 10 см.

Поаплодируйте балеринам, сидящим на мяче в шпагате!



★★★★

★★



Мишки кувыркаются по кругу.



★★★★

Тюлень тоже балансирует.

– Посередине вдоль сметай полоски маленькими стежками.

– Сложи полоски вдоль пополам и стяни тюль. Нити завяжи узелком и обрежь за узелками.

– К талиям балерин приклей юбочки.

– Палочки с балеринами приклей спереди и сзади к верхним краям коробочек.

– Ножом разрежь пополам ватный шар и раскрась его эмалью из тюбиков.

– Приклей половинки мяча согласно фото.

52 Кувыркающиеся мишки:

Образцы на стр. 132.

Для поделки тебе нужно:

Цветной картон красного, желтого и синего цветов; эмаль черного цвета; 4 подвижных игрушечных глаза диаметром 5 мм.

Как сделать медвежат:

– Основание вставь снова в крышку, проследи, чтобы она сидела плотно.

– Основание наклеи на внешнюю сторону крышки.

– Если основание не полностью вставляется в крышку, немного подрежь его края, как было описано для клоуна.

– На цветной картон желтого и красного цвета дважды переведи силуэты медвежат и все детали вырежи.

– Прочерти все линии согласно рисунку фломастером и приклей по два медвежонка на каждое днище, как показано на рисунке.

– Приклей медвежатам подвижные глаза.

53 Балансирующий тюлень:

Образцы на стр. 137.

Для поделки тебе нужно:

Цветной картон оранжевого и синего цветов; лаковые краски черного и зеленого цветов; эмаль в тюбиках красного цвета; 1 ватное яйцо диаметром 25 мм; резак 2 палочки от мороженого; фломастер желтого цвета.

Как сделать тюленя:

– Вставь в крышку основание, проверь, плотно ли оно сидит.

– С внешней стороны основание приклей к выступу.

– Если основание не полностью вставляется в крышку, срежь края основания, как было описано для клоуна.

– Палочки от мороженого закрась желтым фломастером.

– Разрежь пополам резаком ватное яйцо, обе половинки закрась зеленой эмалью. Дай ей хорошо высохнуть.

– Красной эмалью из тюбика нарисуй красные горошины.

– Из цветного картона синего цвета вырежи двух тюленей и обведи линии фломастером согласно рисунку.

– К палочке от мороженого приклей по одному тюленю, переднюю лапу тюленя надрежь и положи на палочку.

– Приклей на днище коробочки половинки ватного яйца и тюленей на палочках.

– Основание вставь в крышку, чтобы рисунки совмещались.



Узнаешь его? Это еж...

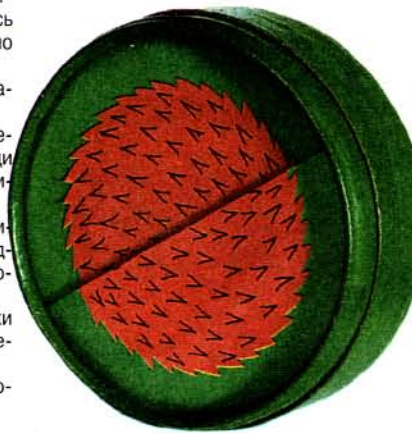

...а здесь он свернулся клубочком.

54 Еж:

При появлении опасности еж сворачивается в клубок и катится прочь.

Образцы на стр. 133.

Для поделки тебе нужно:

Две одинаковые коробочки из-под сыра; цветной картон зеленого цвета; цветная бумага красного цвета; эмаль зеленого цвета.

Как сделать ежа:

– От второй коробочки тебе понадобится только основание. Разрежь его точно пополам и оклей, как было описано выше, зеленым картоном.

– Из цветной бумаги вырежи двух ежей полностью и две спины ежа. Фломастером прочерти согласно рисунку все линии.

– Определи центр круга днища (лучше всего при помощи циркуля).

– Ежей, вырезанных целиком, наклеи на целые (неразрезанные) днища, спины ежа наклеи на половинки днища. Точка центра должна очень точно совмещаться.

– Сначала вставь половинку ежа, а затем целого ежа в основание до утолщения и закрой коробочку.

– Таким образом половинка ежа должна закручиваться по отношению к целому ежу, что создаст впечатление, будто еж сворачивается в клубок и снова разворачивается.

– Если еж закручивается медленно, разрежь ежиков и покрой закругленные края полукруга толстым слоем графитовой пыли (закрась мягким карандашом), которая способствует скольжению.

Для Пизанской падающей башни и для башенных ворот ты можешь использовать материал, который часто попадаетея нам на глаза в домашнем хозяйстве. Ты только вовремя должен сказать своей маме, чтобы она сохранила пустые пакеты из-под молока и коробки из-под сыра. А рулоны для документов ты можешь приобрести в любом магазине канцтоваров.



55–57

Башни

55 Пизанская падающая башня:

Рисунки А–С на стр. 152.

А – 1-й этаж

В – со 2-го по 7-й этаж,
6 деталей

С – самый верхний этаж,
1 деталь

Размер: высота ок. 26 см.

Для поделки тебе нужно:

6 круглых коробочек из-под сыра (6 нижних частей и 2 крышки); отрезок от рулона для документов длиной 5 см и диаметром 6,5 см (или остаток от башни-маяка) для самого верхнего этажа; цветной картон светло-серого цвета; цветная бумага темно-серого цвета; прозрачная бумага (калька); клей "Момент"; клейкая лента; циркуль; резак или лобзик.

Все размеры относятся к коробочкам из-под сыра с диаметром крышки 9,3 см. Если ты используешь другие коробочки, бери в руки мерную ленту и измерь их диаметр и вырезай таким образом полоски из картона, соответствующие обхвату твоих коробочек. Соответственно и расстояния между окнами и дверьми ты должен разметить заново.





**

Башни со всего мира

Выполнение:

Удали дополнительную прокладку из основания и из крышечек коробочек. Для первого этажа положи две крышечки друг на друга и соедини их несколькими полосками клейкой ленты.

Для самого верхнего этажа отпили лобзиком от тубуса отрезок длиной 5 см (можешь использовать резак, только при этом края будут не такие аккуратные).

Переведи образцы деталей с листа на прозрачную бумагу и перенеси их (см. советы на стр. 64) на цветной картон: один раз для первого этажа и 6 раз для верхних этажей.

Вокруг нижней части коробочек приклей полоски со второго по 7 этаж, а для самого верхнего этажа наклейте полоску вокруг отрезка от тубуса (или картонного рулончика из-под ниток для вязания).

Полоску для первого этажа приклей вокруг склеенных друг с другом краев крышки. Для того, чтобы позже башня стояла наклонно, нижний край срежь вдоль обозначенной линии.

Переведи все окна и двери на цветную бумагу. Со 2-го по 7-й этаж тебе нужно 84 окна. Тебе будет удобно, если ты для перевода подготовишь шаблон из цветного картона. Все детали вырежи и приклей их вокруг всех этажей.

Для прокладки между этажами начерти на фотокартоне циркулем 7 кругов диаметром 10 см, а для крыши 1 круг диаметром 8 см. Круги вырежи.

Нанеси клей на верхнюю часть первого этажа и приклей прокладку. Затем приклей попеременно 6 остальных этажей, чередуя их с прокладками. И в заключение приклей самый последний этаж с крышей.

56 Башня-маяк:

Рисунки А+В на стр. 152, 153.

А – ряд окон
В – крыша

Размер: высота ок. 34 см.

Для поделки тебе нужно:

1 тубус для документов длиной 32 см и диаметром 6,5 см; крышка от коробочки из-под сыра "камамбер" диаметром 9,5 см; цветная бумага белого, красного, черного и голубого цветов; глянецовый картон черного цвета для крыши; прозрачная бумага (калька); копирувальная бумага; черный фломастер; клей "Момент"; лобзик.

Выполнение:

От тубуса отпили лобзиком два отрезка длиной 25 см и 7 см.

Вырежи из бумаги белого цвета детали разм. 25 x 22 см и 7 x 22 см. Приклей их вокруг соответствующих отрезков от тубуса.

Вырежи из цветной бумаги красного цвета три полоски размером 22 x 5 см и наклейте их вокруг длинной детали от рулона с интервалом 5 см друг от друга.

Из черной бумаги вырежи дверь (размером 3,5 x 2,5 см) и приклей их согласно фото. Окна находятся на расстоянии 1 см от следующего верхнего ряда.

Удали прокладку из коробочки и обклей ее с двух сторон белой бумагой. Используй прокладку как шаблон.

Вырежи из бумаги белого цвета полосу размером 31 x 3 см (высота и диаметр коробочки из-под сыра) и нарисуй окна черным фломастером, как ты это видишь на фото.

Приклей эти полоски вокруг крышки.

Покрась верхний край и внутри черным фломастером. Вставь обклеенную прокладку снова в коробочку.

По верхнему краю длинного отрезка от тубуса нанеси клей и приклей к нему коробочку из-под сыра.

Переведи ряд окон с листа образцов и перенеси рисунок на цветную бумагу голубого цвета (советы ты найдешь на стр. 64).

Раскрась оконные рамы фломастером черного цвета.

Вокруг короткого отрезка от тубуса наклейте ряд окон, отступив от верхнего края на 1 см.

Нижний край этого отрезка смажь клеем и приклей его внутрь к прокладке коробочки из-под сыра.

С листа образцов переведи деталь крыши и перенеси ее на изнаночную сторону глянецового картона. Деталь вырежи. Склейте ее конусом и укрепите на крыше башни.

57

Башенные ворота:

Рисунки А-С на стр. 184, 185.

А – стена

В – внутренняя сторона ворот

С – крыша

Размер: ок. 31,5 x 21 x 7 см.

Для поделки тебе нужно:

2 чистых пакета из-под молока с квадратным основанием; цветной картон красного и зеленого цветов; остатки цветной бумаги желтого и синего цветов; прозрачная бумага (калька); копирувальная бумага; клей "Момент"; черный фломастер; резак.

Выполнение:

Открой пакеты из-под молока сверху и тщательно вымой их теплой водой и моющим средством. Дай пакетам хорошо высохнуть.

Переведи образцы с листа на прозрачную бумагу.

Перенеси детали стены и внутренней стороны ворот дважды на цветной картон красного цвета, детали крыши на цветной картон зеленого цвета (советы ты найдешь на стр. 64) и вырежи все детали.

Фломастером нарисуй арки над воротами и окнами и сделай имитацию камней, как на рисунке.

Вырежи окна из синей бумаги и наклейте их. Переведи венец стены дважды на бумагу желтого цвета, детали вырежи, приклей их в качестве верхней окантовки башни.

Закрой снова пакет из-под молока и приклей к од-

ной стороне каждого пакета по одной внутренней стороне ворот, соединяя пакеты их основаниями.

Стороны стен и припуски для склеивания отвори назад по штриховым линиям и сделай сгибы. Резаком слегка процарапай их.

Положи деталь стены нераскрашенной стороной вверх и оба пакета приклей слева и справа от арочных ворот. Обрати внимание на то, чтобы уже обклеенные стороны пакетов находились внутри друг напротив друга.

Вторую деталь стены наклейте сверху. Прочно приклей припуски по бокам обеих деталей стены и на них соответственно боковые стороны стены.

Штриховые линии припусков и середины детали крыши процарапай резаком и согни деталь вдоль этих линий.

Приклей крышу между двух фронтонов.

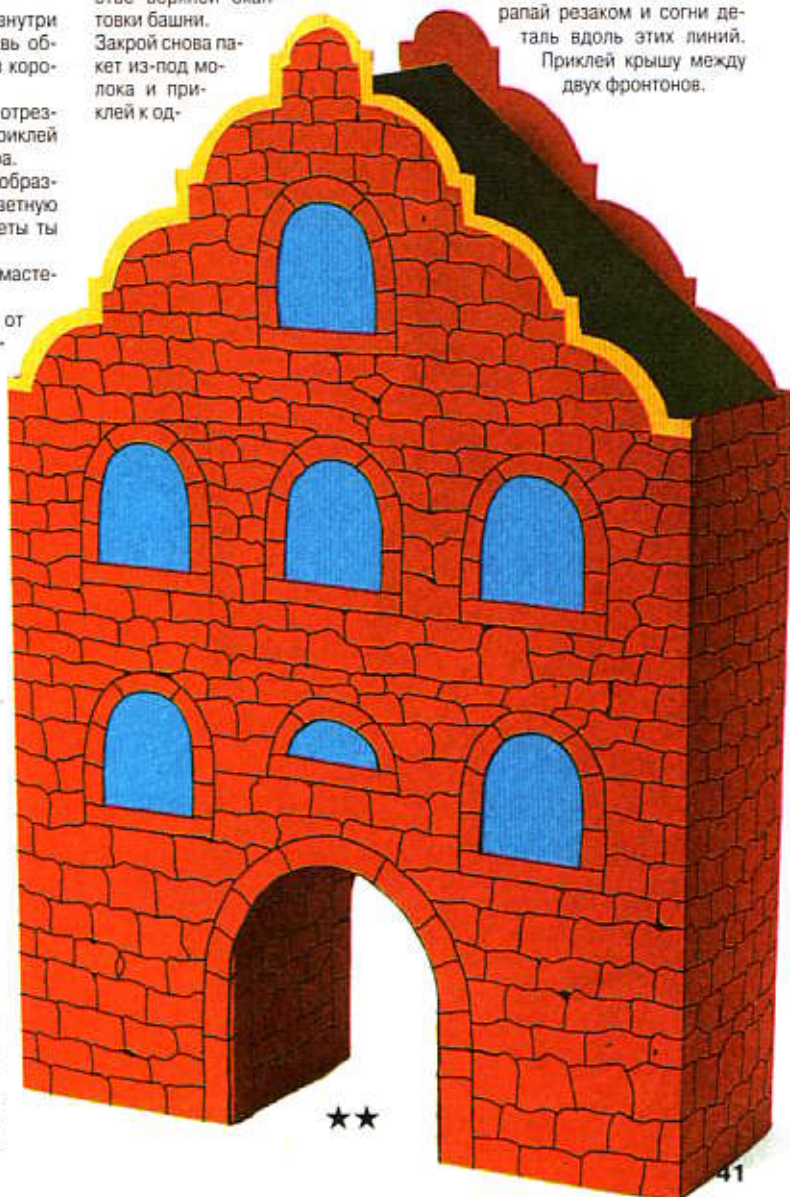

Дети земли из



*Из Азии
и Африки,
Америки
и Европы –
все дети могут
дружить.*

58

Цепь из детей

Образцы А, В, С, D, E, F, H, J, K и L на стр. 132–134, 137, 140, 144, 146, 171, 177.

Размер: высотой 21 см.

Для поделки тебе нужно:

По одному листу цветной бумаги размером 50 x 70 см красно-оранжевого, светло-желтого, светлого телесного и коричневого цветов; остатки цветной бумаги черного, коричневого и желтого цветов для волос; остатки бу-

маги разного цвета для одежды (например, цветная бумага, радужная бумага, плотная подарочная бумага); прозрачная бумага (калька); копировальная бумага; фломастеры черного, красного, синего и коричневого цветов; белый цветной карандаш; клеевой карандаш; степлер; леска или клейкая лента.

Выполнение:

– При помощи прозрачной бумаги переведи фигуру А, прически В, С и D, одежду E, F, G, H, J и K.

– По ширине листа цветной бумаги вырежи полоски, которые

будут немного шире высоты фигурки.

– Перенеси фигурку на конец полоски из цветной бумаги так, чтобы рука и нога находились у самого края.

– Сложи полоску гармошкой на ширину фигурки. Выступающий конец бумаги срежь.

– Аккуратно вырежи деталь и разверни полоску.

– Таким образом ты получил цепочку из фигурок детей одного цвета. Если ты хочешь раскрасить фигурки, как наши, ты должен их по отдельности вырезать, а затем соединить.

разных стран



– Переведи лицо на каждую фигурку, проведи все линии фломастером. Нарисуй белки глаз (черная фигурка) и блики в глазах белым карандашом.

– Переведи рисунок прически один раз на соответствующую цветную бумагу. Степлером соедини бумагу со вторым листом и вырежи двойную деталь.

– У одной детали прически вырежи вырез для лица и приклей прическу точно по контуру спереди и сзади фигурки.

– Переведи каждую деталь одежды один раз на бумагу соот-

ветствующего цвета и, укрепив два листа степлером, вырежи две одинаковые детали. Скрепи на бумаге с разными передней и задней сторонами обе детали одинаковой стороной внутрь.

– Приклей детали одежды спереди и сзади каждой фигурки и сделай из фигурок цепочку.

– Укрепи цепь из детей клейкой лентой на окне или прошей леской через опущенные и поднятые руки и подвесь цепь. В этом случае укрепи первую и последнюю фигурку клейкой лентой на леске.



Цепочка детей сзади.

Экзотичные и таинственные маски из глины



Приготовь сначала инструменты и материал.

59

Глиняные маски:

Рисунки А–С на стр. 182, 186, 187.

А – большая маска
В – маска средней величины
С – маленькая маска

На странице 4 ты увидишь всю композицию, которая состоит из 3 масок.

Размеры: диаметром ок. 13, 16 и 19 см.

Для поделок тебе нужно:

Для лепки: набор из трех круглых тарелок; мелкая темная шамотная глина; полиэтиленовая пленка; круглые формочки с острыми краями разного диаметра; кухонный нож; шампур; деревянный шпатель.

Для отделки: эмаль на водной основе черного, желтого и ультрамаринового цветов; грубая кисть; серебряная проволока сечением 1 мм; круглогубцы; кусачки; зубочистка; прочный шнур для подвешивания масок. Настоящая керамика подвергается обжигу в специальной печи – муфеле.

Где найти муфель, ты можешь спросить, например, у своего преподавателя по труду.

Как сделать маску:

Поставь на свое рабочее место все необходимые для работы предметы, как на фото. Сосуд с водой тоже должен стоять на столе, чтобы можно было смачивать пальцы. Так же ты должен смачивать приклеиваемые детали, накалывая их на вилку, т.е. делать их скользкими, чтобы их можно было прочно прикрепить.

Возьми от глины комоч и раскатай его в пласт толщиной 1 см. Тарелку положи дном вверх и положи внахлест на нее полиэтиленовую пленку.

Пласт глины положи на тарелку. Обрежь края пласта по форме тарелки по кругу кухонным ножом. Маска должна доходить до краев тарелки, фото 1.

Ладонью левой руки придави пласт к тарелке и оттяни края пласта указательным пальцем правой руки по кругу с одинаковым интервалом. Таким образом, ты получишь волнистый край окружности маски, фото 2. Отметь точкой середину маски. В верхней половине маски по бокам от точки отметь место для отверстий глаз и кухонным ножом вырежи их, фото 3.

Вырезанные кусочки возьми и сформируй из них треугольных. Прикрепи его в качестве носа к маске между отверстий для глаз, фото 4.

Вылепи нос. Хорошо замажь места присоединения носа к маске, чтобы позже при обжиге он не отвалился. В этом тебе поможет шпатель, но и руками ты это сделаешь так же хорошо. Кончиком шампура сделай отверстия для ноздрей и расширь их. Вырежи отверстие рта кухонным ножом.

Слепи из вырезанного кусочка колбаску, положи ее, начиная с середины верхней губы, по кругу рта и замажь места совмещения, фото 5.

Для ушей и для подбородка прилепи к маске такие же по размеру кусочки. Сделай шпателем или кончиком шампура рисунки на маске, фото 6. Проведи линии усов над верхней губой и частью линии бородки. Сделай отверстия для подвешивания на лбу и на подбородке и расширь их.

Вылепи для зрачков и для сережек маленькие кружочки. Слегка сдави их с двух сторон. Сделай кончиком шампура отверстия для проволочных колечек над отверстиями для глаз, в мочках ушей, в кругах для зрачков и в серьгах.

Все детали отложи в сторону и оставь их на ночь сохнуть. Затем осторожно возьми маску с тарелки и удали фольгу. Положи все детали в прохладное место и оставь их сохнуть на две недели, после этого их нужно обжечь.

Снаружи маску, зрачки для глаз и серьги раскрась черной эмалью. Затем раскрась места, как ты видишь на фото, красным, синим, желтым и зеленым цветами.

Отрежь проволоочки длиной 5 см согни круглогубцами и концы скрути вместе.

Откуси утолщенный конец на длину 3 мм.

Обмотки утолщенные края проволоки в клей. Вставь колечки в зрачки и в серьги. Дай клею хорошо схватиться. Вырежи для каждой детали еще раз по разрезу проволоки той же длины, протяни их через уже приклеенные колечки и согни проволоочки, концы их скрути вместе и утолщенный конец откуси кусачками на длину 5 мм.

Нанеси клей зубочисткой в предусмотренные для этого места маски и вклей кольца из проволочки с висящими на них зрачками и серьгами. Дай клею схватиться. В случае, если колечки склеются между собой, аккуратно их разъедини.

Соедини маски шнурами примерно на одинаковом расстоянии друг от друга. Свяжи шнуры узлами прочно друг с другом.



Положи раскатанный пласт сверху тарелки.



Вытяни край пласта по кругу с одинаковым интервалом.



Вырежи отверстия для глаз круглой формочкой.

Такие глиняные маски мы увидели в Бразилии. Возможно, эти культовые маски, которые делались из дерева, родом из Африки. Как вы уже знаете, многие африканцы рабами были привезены в Бразилию. И свою культуру они также перевезли на новую родину.



★★★



В первую очередь вылепи нос.



Вырежи кухонным ножом отверстие рта.



Сделай деревянной палочкой рисунок на маске.

Слепи
маленькие миры,
которые уместятся
в спичечных коробках.



Лепные миниатюры

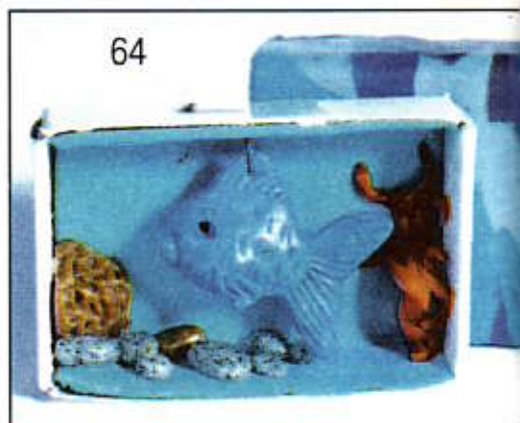
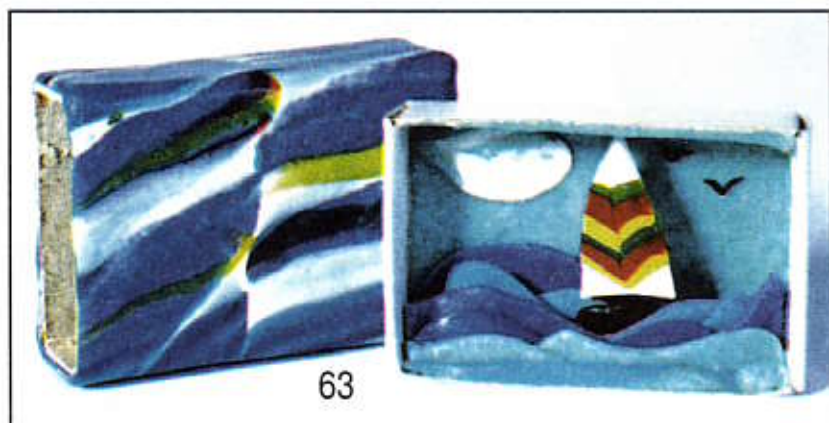

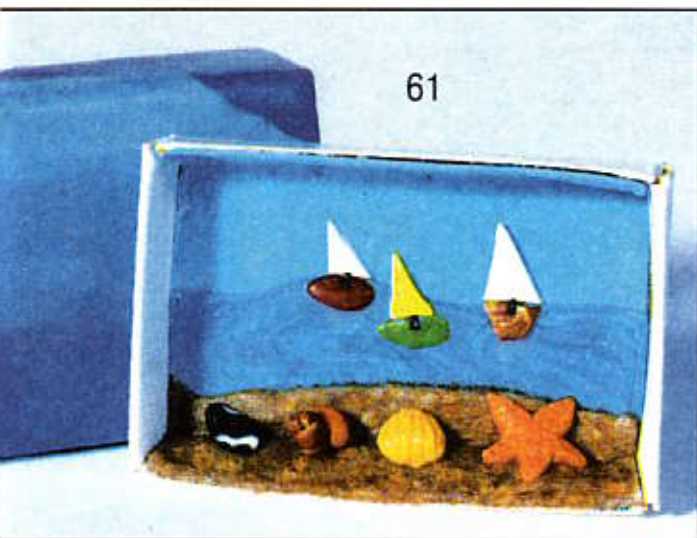

61



60–65

Миниатюры внутри спичечных коробков

Для поделки тебе нужно:

Масса для лепки Fimo различного цвета, обязательно красного, синего, желтого, черного и белого цветов; специальный лак для массы Fimo; круглая кисть; спичечные коробки; скалка; зубочистка; острый кухонный нож; универсальный клей; швейная игла; нитки и клейкая лента.

Выполнение:

Пояснение для лепки:

Сначала ты должен массу размять. Это получится лучше всего, если ты будешь маленький комочек разминать в руках, скатывая попеременно то колбаску, то шарик. Для мраморного узора массу нужно скатать в колбаски разного цвета и скрутить их в шнур. Слепи из этого шнура снова колбаску и раскатай ее скалкой в пласт. Для более мелкого мраморного узора скручивай мраморную колбаску еще раз в шнур и т. д.

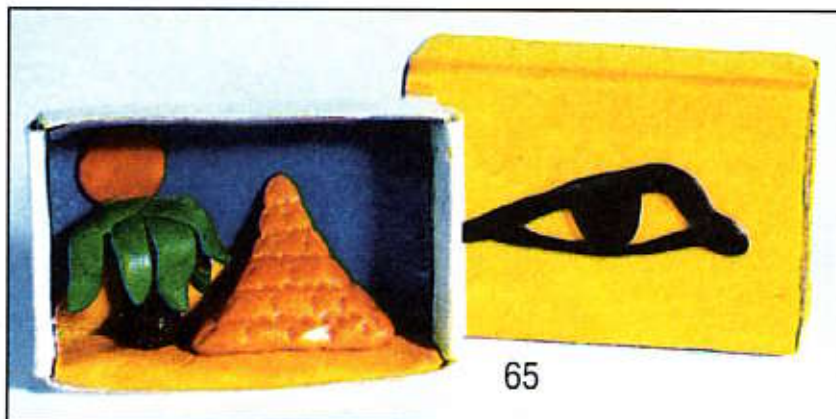

65

Продолжай мраморировать дальше, примешивая новые цвета. Так ты получишь из основного цвета новые тона: например, синий + желтый дает зеленый, синий + красный – лиловый, красный + желтый – оранжевый, синий + желтый + красный – коричневый и т. д. Белым и черным цветами достигается осветление или затемнение тона.

Для фона раскатываешь массу в пласт толщиной примерно 2 мм. Разрезаешь его на высоту или ширину основной и выдвигной коробочки (в зависимости от того, хочешь ли ты сделать вертикальный формат или горизонтальный). Положи пласт на дно выдвигной коробочки, придави его на углах и лишний материал снаружи срежь, для того чтобы выдвигную коробочку можно было вставить снова в основную коробочку. Для основы мотивов сплоси пласт и положи его по краям выдвигной коробочки.

Срежь излишки материала.

Для внешних боковых сторон основной коробочки используй остатки массы от других мотивов. Слепи их вместе и раскатай пласт из мраморированной массы. Основную коробочку вокруг обхвати пластиной и соедини нахлестные края друг с другом. С боков срежь лишнюю массу.

В подвесных деталях (бабочка и рыба) перед затвердением сделай по одному отверстию в туловищах бабочек, в спинных плавниках рыб и через покрытие выдвигной коробочки твоего мотива.

Затверждение лепной массы с коробочками выполняется в духовом шкафу при температуре 120 градусов в течение 15 минут. Для того, чтобы выдвигная и основная коробочки после этого соответствовали, вставь одну в другую на глубину примерно 5 мм.

Если масса местами отстает от коробочки, приклей ее клеем. Используй для этого зубочистку. Теперь все детали из лепной массы раскрась специальным лаком и дай ему высохнуть.

Для подвесных деталей протяни нить через туловища и плавники и закрепи ее узлом. Выдерни нить изнутри наружу через поверхность мотива и тяни ее до тех пор, пока ты не найдешь желаемую позицию фигурки. Укрепи нить сверху полоской клея на краю коробочки.

Из лишнего материала ты можешь сделать украшения. Слепи круги, колбаски и пластинки и насади их для затвердения на кончик шампура. Нанижи лакированные детали на кожаный шнурок и ты получишь совершенно индивидуальные бусы.

60 Кактусы:

См. пояснения для лепки миниатюр.

Слепи белую колбаску для оконной рамы и оконного креста и сдвинь ее. Затем сделай подоконник. Колбочки на кактусе изобрази зубочисткой.

61 Пляж:

См. пояснения для лепки миниатюр.

Для песчаного пляжа мы использовали массу цвета камня.

62 Божья коровка:

См. пояснения для лепки миниатюр.

Слепи для травы темные колбаски зеленого цвета разного тона и насади их на зубочистку. С помощью зубочистки создай фигуру улитки. Для раковины скрути в спираль мраморированную коричнево-желтую колбаску. Для божьих коровок сделай черный овал и прикрепи к нему крылья. Кружочки для точек на крылышках и на глазах нанизываются на зубочистку.

63 Парусник:

См. пояснения для лепки.

Для того, чтобы кораблик был устойчивым, смоделируй парус и основание кораблика на кусочке зубочистки. Для волн скатай пласты различного синего тона и сделай детали в виде волн. Примерно три детали волн положи друг за другом внахлест, прикрепи кораблик и до переднего края заполни пространство широкими пластинами деталей волн.

64 Рыба:

См. пояснения для лепки. Для гальки мы использовали массу расцветки гранита.

65 Пирамида:

См. пояснения для лепки. Образец пирамиды процарапывается ножом. Египетские глаза делаются из колбаски темного цвета на входе в коробочку и раскатываются по поверхности при помощи скалки.

Деревня в зелени кресс-салата

Для работы тебе нужно:

Мелкая белая шамотная глина; чертежная бумага для шаблонов; эмаль на водной основе разного цвета; грубые кисточки № 4 и 10; семена кресс-салата; вода.

Инструменты и вспомогательный материал:

Скалка; 2 квадратные планки размером 8 x 8 см и длиной 30 см; старое кухонное полотенце; острый кухонный нож; леска; вилка; деревянный шпатель; полиэтиленовая пленка для накрывания начатой работы.

Выполнение:

Равномерно раскатай толстый пласт:

Отрежь леской кусок толщиной примерно 1,5 см от основного блока глины и положи его на кухонное полотенце.

Положи планки справа и слева от куска и раскатывай скалкой до тех пор, пока пласт не сравняется с планками и скалка не ляжет на них.

Как скреплять детали:

Для того, чтобы прикрепляемые детали при обжиге не отвалились, они должны быть очень хорошо скреплены между собой. Смешай для этого немного глины с водой и сделай жидкую массу, которую называют шликер. Сделай насечки на местах стыковки обеих деталей вилкой, смажь шликером и скрепи их.

Так могут прорасти семена кресс-салата:

Для того, чтобы семена могли прочно сидеть, в глине делаются вилкой борозды. Соответствующие места не должны впоследствии закрашиваться, так как в этих углублениях должна собираться вода.

66 Дома:

Размеры: высота ок. 8–10 см (фронтон), ширина ок. 6–7,5 см, длина 8–9,5 см. Основание ок. 13 x 15 см.

Совет

Если ты не можешь в один день сделать деталь, то накрой ее пленкой, чтобы глина оставалась влажной.

Из чертежной бумаги сделай по своему собственному представлению шаблоны для фронтонов, боковых стен и крыши. Крыша вырезается одной деталью и перегибается на вершине.

Положи свои шаблоны на пласт глины и вырежи детали, держа нож вертикально, вдоль краев шаблонов. Крышу тебе нужно вырезать один раз, а боковые стены и фронтоны дважды.

Придави снаружи боковую стену к фронтону, положи на углы тонкие колбаски из глины и замажь их при помощи шпателя. При этом левую руку положи снаружи на стену как противовес. Прodelай то же самое с другими боковыми стенами и фронтонами.

В заключение смажь внешние края домика мокрыми пальцами. Теперь положи крышу на середину, слегка прижми ее и положи домик набок на скос крыши.



Внутри снова положи на углы тонкие колбаски и замажь их основательно шпателем.

Процарапай дверь и окна ножом и вырежи их из стен. Вырезанные детали двери можно использовать как открытую дверь, а вырезанные детали окон прикрепить как половинки створок окна и ящики для цветов.

Раскатай для основания пласт глины толщиной примерно 1 см и срежь вокруг наискось края. Укрепи домик примерно посередине и основательно замажь срезы.

Процарапай вилкой вокруг дома глубокие борозды в основании. На ящиках для цветов по верхнему краю сделай такие же борозды.

Теперь ты можешь крышу выложить отдельно черепицей или процарапать ее шпателем. Слепи трубу и укрепи ее на крыше. Кроме

того, ты можешь прикрепить еще забор и козырек. Наверняка у тебя есть еще много собственных идей.

67 Башня:

Размеры: без зубцов высота примерно 13 см, внешний диаметр ок. 9 см, основание диаметром ок. 15 см.

Слепи из большого пласта размером примерно 13 x 23 см трубу и прикрепи ее к основанию. Вырежи из пласта прямоугольнички размером примерно 2 x 4 см и прикрепи их вокруг башни в качестве камней стены.

Верхнюю часть башни формируют камни, прикрепленные вертикально, как зубцы.

В заключение процарапай вилкой глубокие борозды в основании, такие же сделай сверху зубцов.

68 Деревья:

Размер: высота ок. 9–11 см.

Слепи толстую колбаску, поставь ее на свою подстилку и придави.

Смоделируй широкие корни, чтобы дерево получило устойчивое основание.

В верхней части колбаски сделай крест-накрест надрезы глубиной в несколько сантиметров и вылепи из них четыре ветки. Разожми их внизу широко друг от друга и соедини их снова вверху. Процарапай вилкой всюду, где будут находиться семена, глубокие борозды.

69 Лодка:

Размер: длина ок. 8 см и высота 2,5 см.

Для лодки формируется колбаска, делается выемка и внутри процарапываются вилкой борозды.

Отделка:

Перед тем, как делать обжиг, детали оставляют на две недели сохнуть.

Раскрась все видимые и непроцарапанные места эмалью и дай ей хорошо высохнуть.

Положи все детали перед посевом кресс-салата самое малое на один

час в воду, чтобы глина хорошо пропиталась.

Посыпь на неокрашенные процарапанные места семена кресс-салата. А в некоторых местах, например на ветках деревьев, ты должен семена отдельно вставлять в бороздки. Накрой деревья тонким слоем влажной ваты и насыпь на нее несколько семян. Таким же образом положи на подоконники и на башенные зубцы тонкий слой влажной ваты, так как эти места собирают мало воды.

Поставь модель деревни на подоконник. Смачивай семена несколько раз в день водой. Семена прорастут только в том случае, если они будут постоянно во влажной среде.

*Слепи деревеньку
из глины и вырасти в ней
зеленый сад из семян
кресс-салата.*

Деревенька в зелени



Сами мастерим препятствия из пористой резины.

Играй и полу



чай удовольствие от мини-гольфа

Сами мастерим препятствия из пористой резины.

Играй и получай удовольствие от мини-гольфа

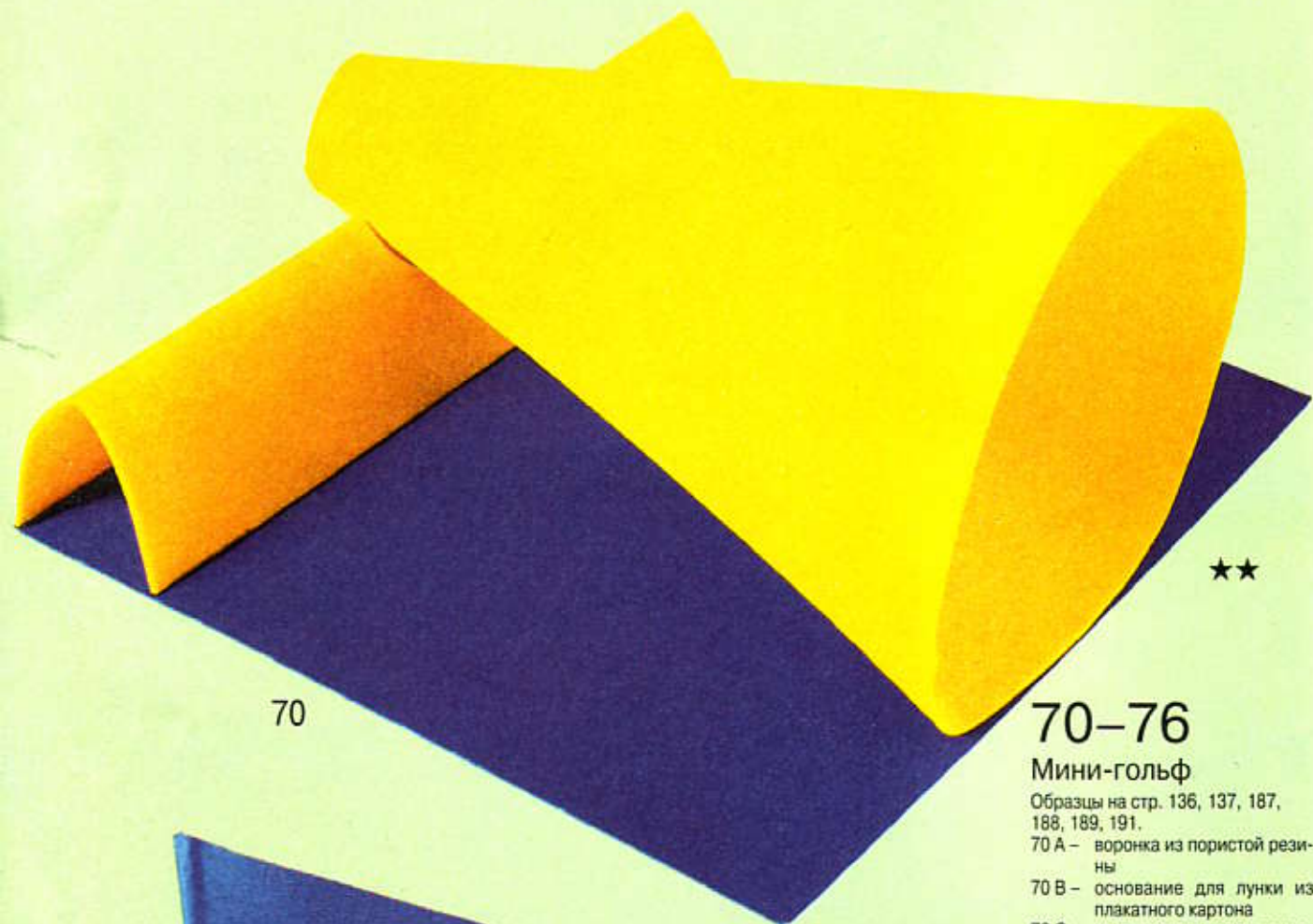

70

★★

70-76

Мини-гольф

Образцы на стр. 136, 137, 187, 188, 189, 191.

70 А - воронка из пористой резины

70 В - основание для лунки из плакатного картона

70 С - клин для лунки из пористой резины

72 - флажки из пористой резины черного цвета по 1 детали

73 - препятствие с 3-мя воротами, 2 детали из пористой резины

74 А - волна из пористой резины

74 В - основание для волны из плакатного картона размером 20 x 28 см (без схемы)

Образцы на листе В красного цвета.

75 А - вулкан из пористой резины

75 В - основание для вулкана из плакатного картона

Для поделки тебе нужно:

Пористая резина разного цвета размером 30 x 45 см, толщиной 2 мм; цифры 1 и 3 из пористой резины разного цвета; плакатный картон разного цвета; прозрачная бумага (калька); универсальный клей "Момент"; акваформа (затвердевающая на воздухе масса



72

В качестве мячей подойдут бильярдные шары.



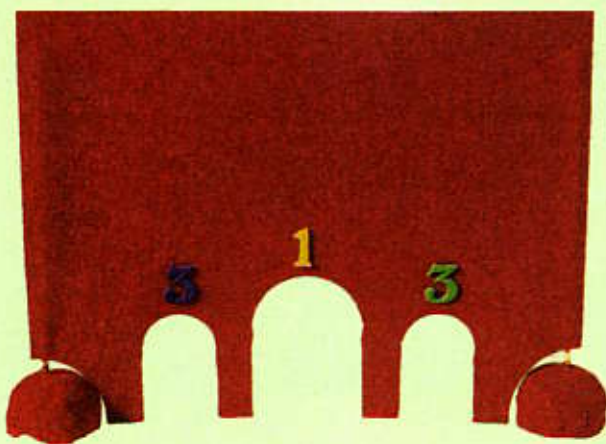

73

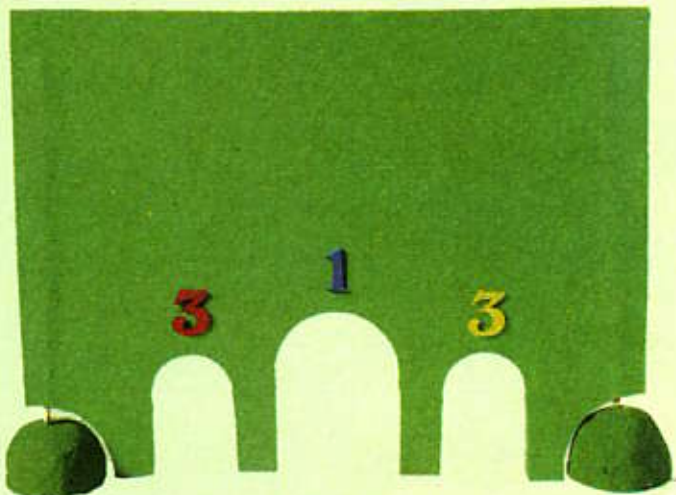

для лепки, 1 пакета достаточно для 5–6 кеглей заграждения); галька в качестве грузиков для кеглей заграждения; акриловая эмаль на водной основе лимонного, красного, синего и зеленого цветов; грубая кисть № 10; шампуры для шашлыка.

Для биты:

По одной деревянной палке длиной 1 м и диаметром 10 мм; 1 овальная ручка (например, от топорика или лобзика); дрель со сверлом диаметром 10 мм.

Выполнение:

Советы по работе с резиной:

Так как на резине не остается следов от копировальной бумаги, рисунки с листа образцов переведи, используя способ графитовой пыли (см. на стр. 64). Очень точно клеем "Момент" склеиваются детали из пористой резины. Учти указания по пользованию клеем на упаковке и на стр. 64.

70 Воронка:

Тебе необходимо дополнительно:

Резак и линейка.

На детали клина резаком процарапай линию сгиба вдоль линейки.

Согни деталь по линии сгиба пополам и вырежи посередине полукруг. Этот клин по размеченным линиям приклей к основанию.

Деталь воронки склей. Затем приклей ее к основанию так, чтобы конец воронки лежал в вырезе клина.

71 Кегля для заграждения:

Замеси порошок акваформы, как указано на упаковке.

Вылепи шары примерно размером с кулак и прижми их к подстилке. Вставь внизу с плоской стороны шаров в качестве груза камни и возникшие щели заполни лепной массой.

Придави кегли к подстилке так, чтобы они могли хорошо стоять. Сверху вертикально вставь в каждую кеглю по одному шампуру и поставь их сохнуть (это длится от 2 до 3 дней; в термодуховом шкафу при температуре 40–50 градусов достаточно 12 часов).

Кегли раскрась по желанию.

Для флажков раскрашиваются также и шампуры, для заграждения с воротами – только кегли.

72 Флажки:

Вырежи для каждой кегли соответствующий по цвету флажок из пористой резины и приклей его вокруг шампура.

73 Заграждения с тремя воротами:

Переведи образец на пористую резину.

Вырежи деталь прямоугольника без ворот с припусками по периметру примерно 1 см и наклей на вторую деталь из пористой резины такого же размера, отступив с боковых сторон примерно на 3 см.

Сдвоенную деталь вырежи точно по обозначенным линиям и вклей между двух слоев детали слева и справа по шампуру кегли заграждения. Над вырезанными воротами приклей цифры из пористой резины.

74 Волна:

Деталь из пористой резины поперечными (короткими) сторонами приклей к основанию.

75 Вулкан:

Деталь из пористой резины склей, наложив друг на друга склеиваемые края. Затем прикрепи ее по кругу к основанию.

76 Бита:

Отпили от ручки инструмента для каждой биты отрезок длиной 10 см. Посередине просверли отверстие диаметром 10 мм и вставь в него палку.

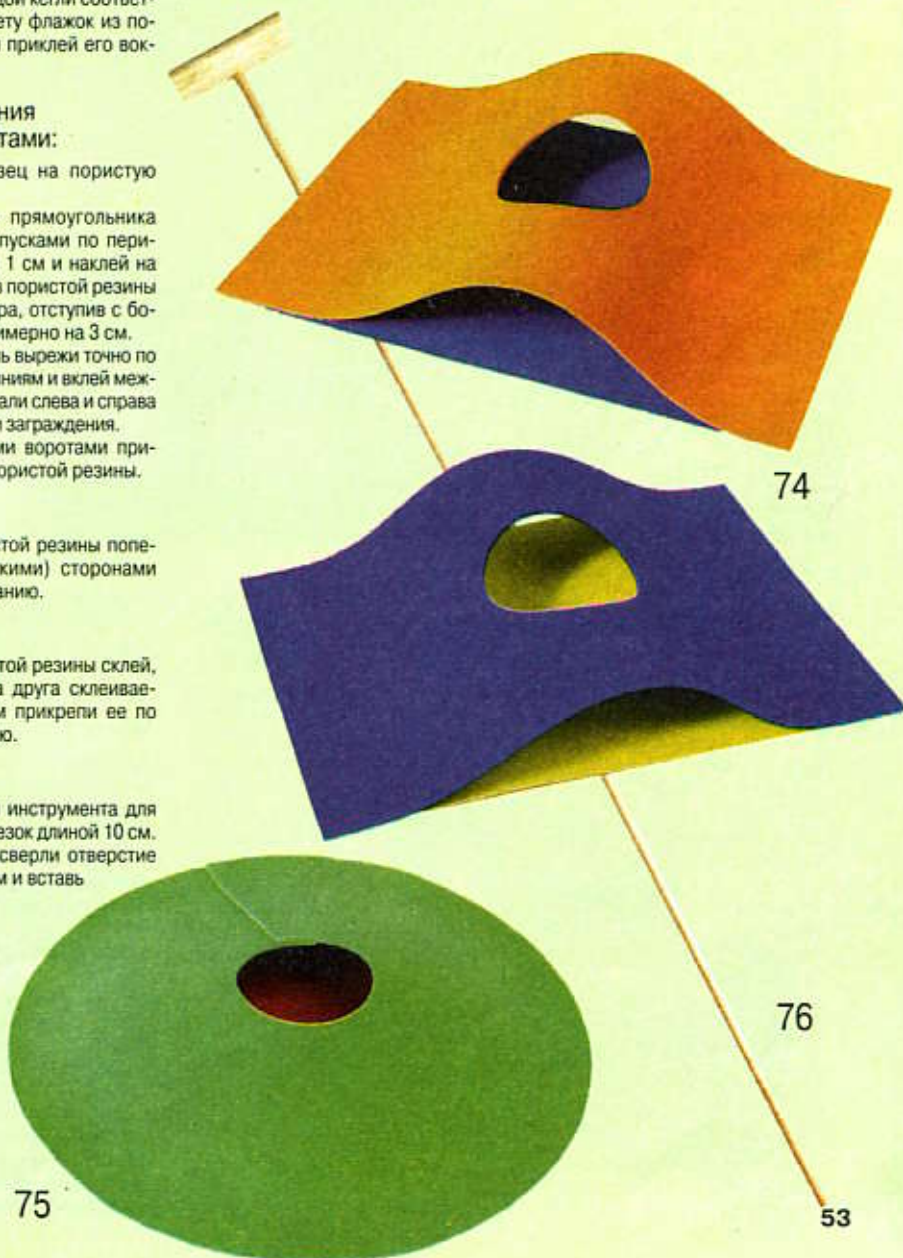

75

76

53



★★★

Как это здорово – самому строить небольшие модели лодок! С ними ты можешь играть и во время каникул, и даже в ванной. Они ведь плавают по-настоящему!



77–80

Моделирование катеров и лодок из пористой резины

Переведи на прозрачную бумагу рисунки с листа образцов, а затем, как рассказывается на стр. 64, с прозрачной бумаги – на резину, используя способ графитовой пыли, так как на резине не остается следов от копировальной бумаги.

Очень точно клеим "Момент" склей детали, как описывается на стр. 64, учти указания по пользованию клеем на упаковке. Постройка моделей из пористой резины проста в том отношении, что детали можно непосредственно наклеивать друг на друга. Но при этом внимательно проследи за тем, наклеивать ли деталь на **поверхность** или приклеивать **отрезной** край. На

образцах поверхность, на которую наклеивают, обозначена волнистой линией внутри детали, а край, который нужно приклеить, волнистой линией вне детали.

Для всех поделок тебе нужно: Мягкая пористая резина толщиной 2 мм различного цвета; клей "Момент"; прозрачная бумага (калька); 1 мягкий карандаш.

77 Рыболовный катер:

Образцы L–R на стр. 56/57.

Размер: длина ок. 20 см и высота 10 см.

Для поделки тебе нужно: Пористая резина красного, синего, желтого и зеленого цветов; по желанию монтажный резак и картон в качестве подстилки.

Как сделать катер:

– Изготовь основу для корабля по описанию для лодки.

– Вырежи из деталей каюты окна ножницами или круглым ножом.



Пористая резина прекрасно подойдет для моделирования

Потрашающие идеи для любителей водных видов спорта

– Сначала по рисунку склей боковые стенки, а затем приклей к ним крышу.
– В последнюю очередь к катеру приклей готовую каюту.

78 Каноз:

Образцы D и H на стр. 56.

Размер: длина 16 см, на концах высота 5 см.

Для поделки тебе нужно:

Пористая резина желтого цвета; санцовая лента длиной ок. 14 см (ее можно найти в магазине гардин); 1 пластмассовая соломинка; резак.

Как сделать каноз:

– Переведи детали на пористую резину и вырежи их.
– На обозначенных местах склей каноз.
– Чтобы каноз плавало по прямой, снизу на всю его длину протяни свинцовую ленту.
– Для каждого весла отрежь от соломинки кусочек длиной ок. 14 см.

– Концы соломинки сплешь и приклей их к лопастям весел по описанию для байдарки. (Кстати, для весел можно использовать также и шампур для шашлыка.)

79 Доска для виндсерфинга:

Образцы I–K на стр. 57.

Размер: длина ок. 13 см, высота 20 см.

Для поделки тебе нужно:

Пористая резина красного и зеленого цветов; 1 пластмассовая соломинка; плотная прозрачная пленка (например, для книжной обложки); 1 обложка пастельного цвета; водостойкие фломастеры разных цветов; дырокол; 1 тяжелая гайка в качестве грузика.

Как сделать доску:

– Наклей друг на друга три слоя пористой резины и вырежи из них деталь для доски.

– На доску наклейте петли для ног, как показано на рисунке.

– Вырежи из пористой резины 3 круга для мачтодержателя и склей их друг с другом.

– Дыроколом пробей посередине мачтодержателя самое маленькое отверстие и приклей деталь к доске.

– Из пленки вырежи паруса и раскрась их фломастером.

– Наклей парус на соломинку длиной 19 см.

– К верхнему концу мачты приклей дополнительно маленький резиновый треугольник в качестве вымпела.

– Вставь мачту в мачтодержатель.

– Чтобы доска во время плавания не опрокинулась, снизу посередине прикрепи тяжелую гайку в качестве грузика.

80 Байдарка:

Образцы A–G на стр. 56/57.

Для поделки тебе нужно:

Пористая резина красного цвета; остатки резины синего, желтого и зеленого цветов; шампур для шашлыка; фломастер желтого цвета; резак.

Как сделать байдарку:

– Переведи детали на резину соответствующего цвета и вырежи их.

– Боковые стенки на буге вырезаются ножом под углом, чтобы буг можно было склеить также под углом. Проследи за тем, чтобы у тебя получились различные правая и левая детали.

– Дыроколом на обозначенном месте пробей отверстия для весел в боковых стенках байдарки.

– Приклей разноцветные сиденья на отмеченные места внутри лодки.

– Для весел отрежь от шампуров концы длиной 7 см и плоско заточи их до 0,5–1 см с одной стороны.

– Раскрась весла желтым фломастером.

– Расщели ножом лопасти весел на одной из узких сторон на глубину 1 см (будь при этом осторожен, а лучше – попроси помочь взрослого), вставь и приклей между ними шампуры.

– Вставь весла в боковые отверстия.

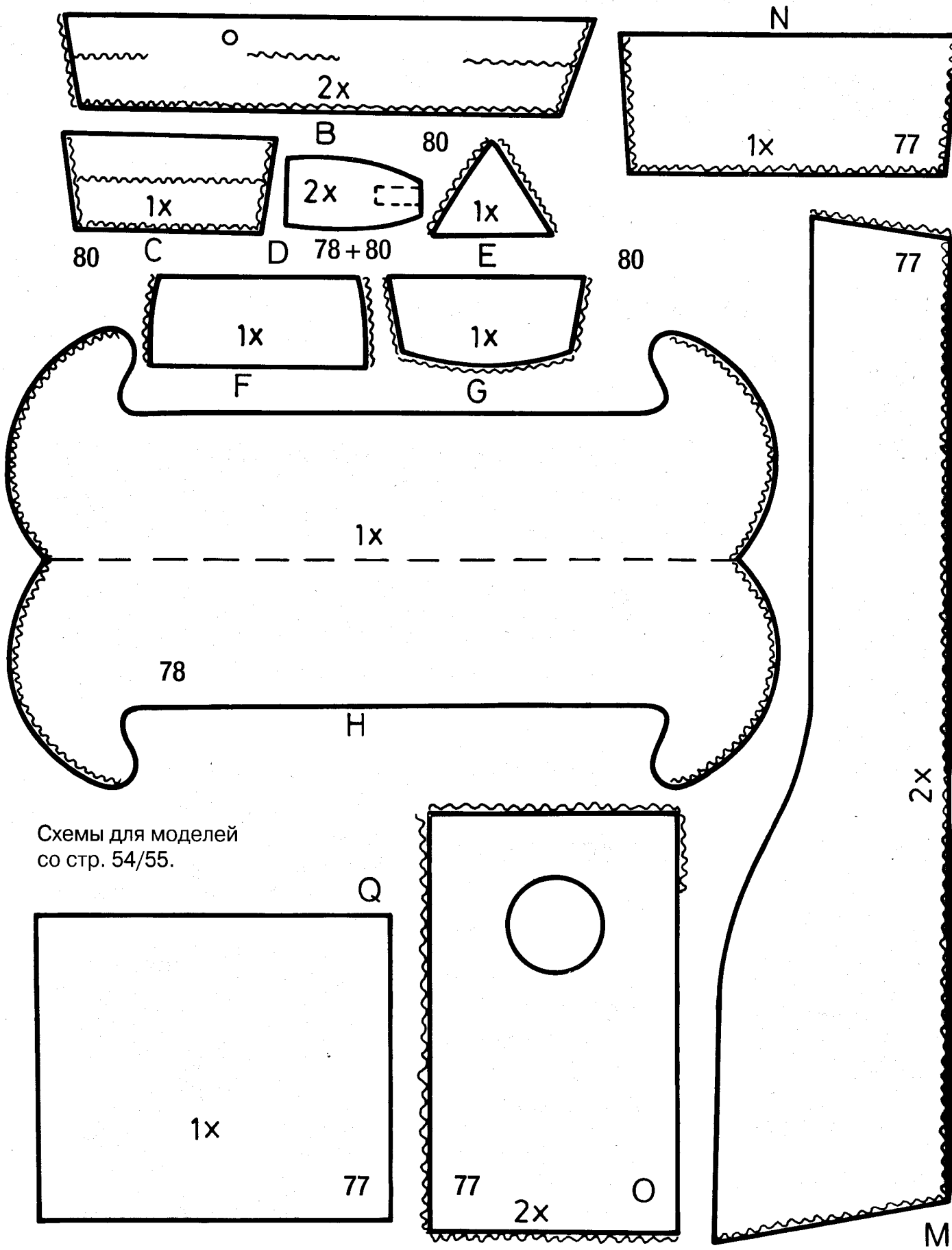

Схемы для моделей со стр. 54/55.

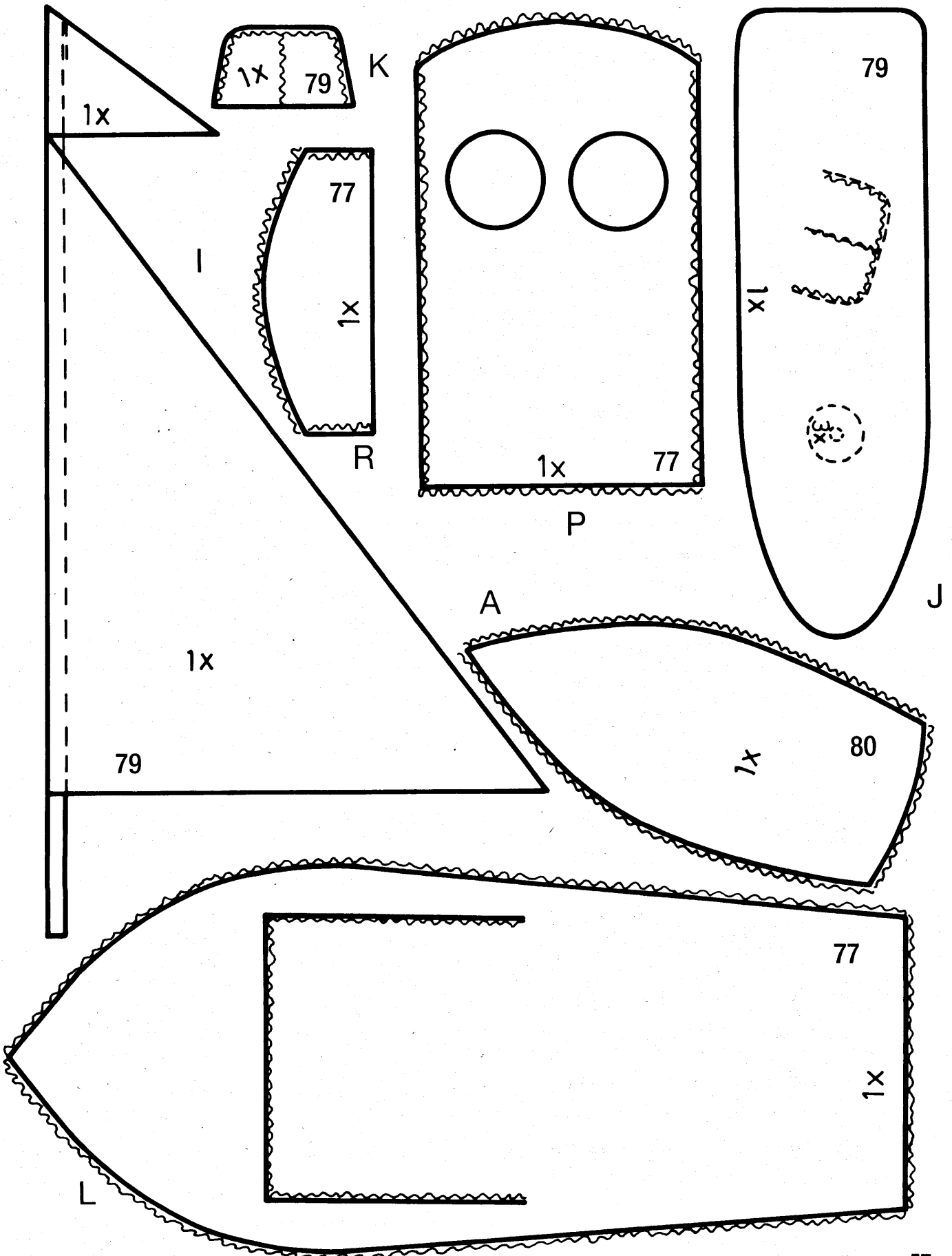



Новые идеи для ветряных вертушек! Какая тебе больше всего нравится? Сделай ее из пористой резины.

81

Простая вертушка:

Образцы А + В на стр. 152, 156.

Для поделки тебе нужно:

Мягкая пористая резина толщиной 2 мм разного цвета; прутики диаметром 8 мм, длиной 1 м; прозрачная бумага (калька); деревянные бусинки диаметром 5–8 мм; мягкий карандаш; эмаль на водной основе; круглая кисточка; тонкая пластиковая трубочка; дырокол; универсальный клей; кусачки или бокорезцы; 1 резак; ручное сверло диаметром 2 мм или дрель со сверлом 2 мм.

Выполнение:

Переведи образец с листа на прозрачную бумагу, а затем на пористую резину (см. советы на стр. 64). Используй для этого графитовую пыль, так как на резине не остается следов от копирующей бумаги.

Вырежи деталь и сделай разрезы для 4-х лопастей до меток.

С лицевой стороны налево сложи разрезы, таким образом твоя вертушка будет вращаться налево. Если завернешь разрезы направо, вертушка будет вращаться направо. Делай это по своему желанию. Если с изнаночной стороны прикрепляется украшение, оно должно быть приклеено точно по центру. Всегда склеивай детали очень точно (см. советы на стр. 64 и на упаковке).

Дыроколом сделай отверстия во всех местах, обозначенных X.

Отрежь от пластиковой трубочки отрезок длиной 5 см и вставь его в отверстие по центру детали.

Нанеси немного клея рядом с отверстием от дырокола на каждый кончик лопасти. Надень их на пластиковую трубочку по очереди друг на друга. Затем кончики лопастей придави.

С лицевой стороны пластиковая трубочка должна выступать еще на 3–5 мм.

В деревянном прутике просверли под прямым углом отверстие, отступив от одного края на 3–5 см. Раскрась прутик эмалью и дай ей хорошо высохнуть.

Вклей зубочистку в просверленное отверстие, откуси позади выступающий кончик кусачками и сравняй его с поверхностью при помощи резака.

Надень вертушку на зубочистку.

Зубочистка должна выступать на 1 см из трубочки с лицевой стороны вертушки.

Проверь, хорошо ли вращается твоя вертушка. Лопастей во время вращения должны находиться от палочки на расстоянии 1 см. Пластиковую трубочку ты можешь по желанию укоротить.

Приклей спереди на зубочистку деревянную бусинку. Пластиковая трубочка должна иметь зазор примерно 2 мм, чтобы вертушка могла хорошо вращаться.

Откуси выступающий из бусинки конец зубочистки и нанеси на нее капельку эмали.

82

Флюгер:

Образцы А–С на стр. 152, 153, 157.

А – лопасть, 1/4 вертушки

В – украшение с изнаночной стороны

С – хвост флюгера с деталью украшения

Размер: длина примерно 55 см, вертушка диаметром ок. 24 см.

Для поделки тебе нужно:

Мягкая пористая резина синего цвета (1,5 пластины размера А4), красного (1 пластина размера А4), желтого и зеленого цветов (размером ок. 15 x 20 см); для хвоста флюгера 1 пластинка желтого цвета размера А4, толщиной 3 мм; 1 гвоздь длиной 3,5 см, толщиной 2 мм; 2 деревянных прутика; лобзик; дрель со сверлом диаметром 1,5 мм и молоток.

Выполнение:

Перенеси 1/4 детали вертушки по одному разу на пористую резину красного, желтого, зеленого и синего цветов. Из пористой резины желтого цвета вырежи деталь для украшения задней стороны.

Приклей все 4 детали, точно подогнав друг к другу и совместив центральные точки, на деталь украшения с задней стороны. В местах, обозначенных X, сделай отверстия. Выполни вертушку, как описано в модели 81.

Вырежи хвост флюгера из толстой пористой резины толщиной 3 мм, элементы украшения из остатков резины красного, синего и зеленого цветов.

Отпили от прутика отрезок длиной 30 см и просверли с одного конца торцевое отверстие (для вертушки).

Отступив от этого конца примерно на 10 см, просверли в прутике отверстие под прямым углом. Через это отверстие один прутик укрепляется на другом прутике.

Приклей деталь хвоста флюгера из пористой резины вырезом вокруг другого края прутика без отверстия от сверла в прутике должны находиться на одной линии.

Приклей теперь с обеих сторон хвоста флюгера элементы украшения и смонтируй на другой стороне прутика вертушку.

Просверли тонким сверлом на одном конце длинного прутика торцевое отверстие для гвоздя.

Вставь гвоздь через просверленное отверстие в короткий прутик и надень на него сверху деревянную бусинку. Гвоздь забей молотком аккуратно в просверленное торцевое отверстие длинного прутика.

83+84

Двух-, трехслойные вертушки:

Образцы А + В на стр. 152, 156, 157.

А – деталь вертушки

В – деталь украшения задней стороны

Размер: диаметр ок. 20 см.

Для поделки тебе нужно:

Мягкая пористая резина для внешней вертушки размером 21 x 21 см, для средней вертушки размером 17 x 17 см, для внутренней вертушки разм. 13 x 13 см; остаток пористой резины размером 8 x 8 см для детали украшения задней стороны; эмаль красного цвета.

Выполнение:

Выполни вертушку, как описано в модели 81.

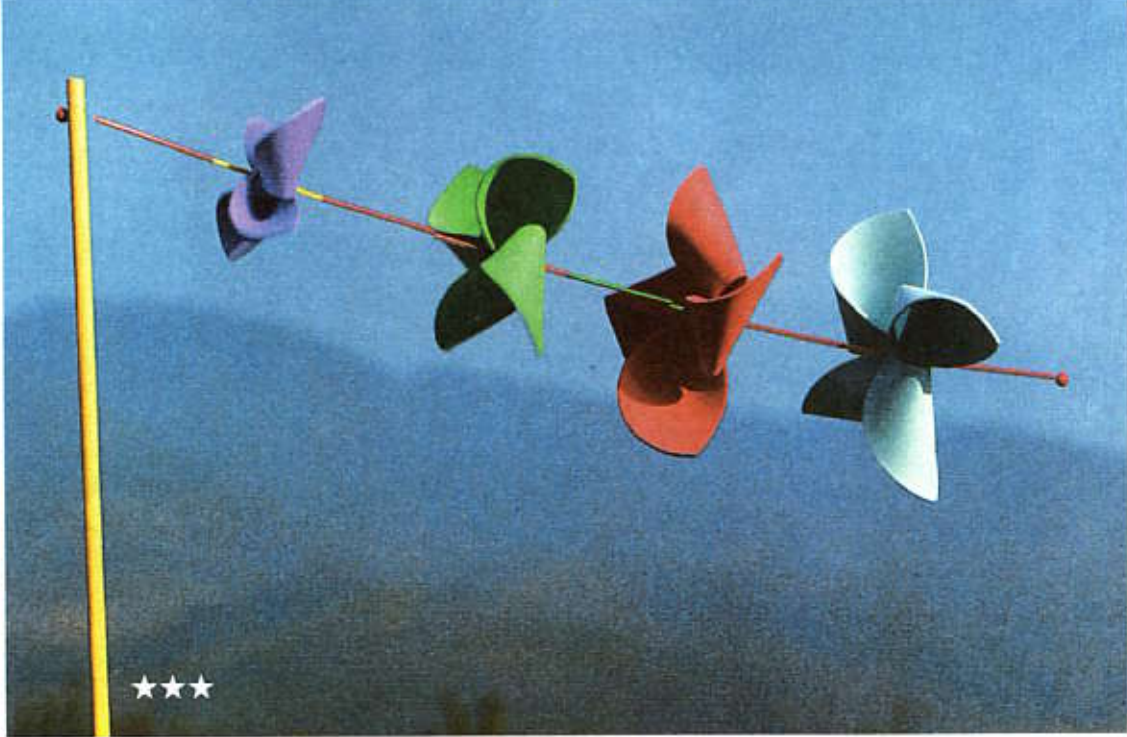

☆☆☆

Установи вертушку на ветру или нанижи несколько на леску. Эффект будет колоссальный.

Обрати внимание:

Деталь вертушки состоит из круга. В образце показаны три круга друг в друге. Внешний круг относится к внешней вертушке, средний – к средней вертушке, а маленький круг – к маленькой. Положи все детали вертушки точно друг на друга и приклей их, совместив середины.

Затем выполни все отверстия. Надень сначала лопасти детали внутренней вертушки поочередно друг за другом на пластиковую трубочку, затем лопасти детали средней вертушки и т. д.

85

Вертушки на леске:

Образцы А + В на стр. 152, 156, 157.

А – деталь вертушки

В – деталь украшения с изнаночной стороны

Размер: диаметры ок. 12, 16 и 20 см.

Для поделки тебе нужно:

Мягкая пористая резина разного цвета размера А4; пластиковые трубочки разного цвета; леска толщиной 0,3 мм; эмаль желтого цвета.

Как сделать вертушки:

Выполни вертушки – как описано в модели 81 – разного размера. На рисунке различные размеры вертушки изображены друг в друге. Отрежь от пластиковой трубочки отрезок длиной 6–8 см. Закрепи узлом на одном конце лески деревянную бусинку. Вставь леску через просверленное отверстие в палочке до бусинки.

Нанижи на леску попеременно то пластиковую трубочку, то вертушку. Закрепи конец лески узлом при помощи деревянной бусинки. Очень хорошо получится, если нанизывать попеременно вертушку, вертящуюся влево, и вертушку, вертящуюся вправо. Короткая леска поднимается на ветру. Ты можешь также через весь балкон натянуть длинную леску. Но при этом ты должен использовать более толстую леску (диаметром примерно 0,5 мм).

86

Вертушки-цветы:

Образцы А–С на стр. 152, 156.

А – деталь вертушки

В – деталь листа с задней стороны

С – листок на стебле

Размер: диаметр ок. 24 см.

Для поделки тебе нужно:

Мягкая пористая резина (остатки) желтого цвета, по 1 пластине размера А4 зеленого и другого цветов по желанию; эмаль зеленого цвета.

Выполнение:

Выполни вертушку, как описано в модели 81.

Обрати внимание:

Вырежь детали серединки цветка из пористой резины желтого цвета и по кругу с интервалом примерно 3 мм делай бахрому. Приклей серединку цветка с одной стороны, деталь листа размером А4 с изнаночной стороны вертушки.

Вырежи два листика для стебля и приклей их точно вокруг деревянного стержня.

Вертятся колесики на ветру



☆☆☆

Эти ярко раскрашенные вертушки ты можешь смастерить сам. В этом тебе помогут наши инструкции и образцы.



★★



★★

Великолепные поделки из пористой резины: кан

Эти модели принесут в комнату новые краски. С веселыми коровами и сочными яблоками учиться станет еще интересней. Хотите их смастерить?

87–90

Комплект для письменного стола из пористой резины

Переведи мотивы с листа на прозрачную бумагу и затем на пористую резину, как описано на стр. 64, а именно, используя графитовую пыль, – так как копировальная бумага не оставляет следов на резине.

Детали склеивай очень точно универсальным клеем. Пояснения по пользованию клеем ты найдешь на стр. 64 и на упаковке. Постройка моделей из пористой резины проста в том отношении, что детали из нее можно наклеивать непосредственно друг на друга. Но при этом внимательно проследи за тем, наклеивают ли деталь на поверхность или приклеивают отрезной край. На образцах поверхность, на которую наклеивают, обозначена волнистой линией внутри детали, а край, который нужно приклеить, волнистой линией вне детали.

Коровы:

Образцы на стр. 181.

а – голова, 2 детали для моделей 87, 88 и 89

б – лежащее туловище коровы, 1 деталь для модели 89, 2 детали для модели 87

с – стоящее туловище коровы, 1 деталь для модели 89

Для поделки тебе нужно:

Мягкая пористая резина желтого цвета толщиной 2 мм; прозрачная бумага (калька); 1 мягкий карандаш; универсальный клей "Момент"; 1 тонкий водостойкий фломастер черного цвета; водостойкие толстые фломастеры оранжевого и желтого цветов.

Выполнение:

Головы коров выполняются всегда отдельно и приклеиваются к туловищам.

Перенеси детали на пористую резину желтого цвета и вырежи их.

Раскрась только внутренние стороны ушей, вымя, морды – оранжевым цветом; рога, копыта и хвосты – желтым фломастером. В заключение проведи все черные контуры.

Корова на рисунке смотрит прямо. Ты можешь нарисовать зрачки иначе, как это ты видишь на фото. Приклей голову на туловище.

Здесь у тебя также есть много возможностей. Ты можешь приклеивать прямо, наискось, вниз и вверх.

87 Ящик для записок:

Рисунки А–Е на стр. 181, 183.

А – передняя стенка

В – правая боковая стенка

С – задняя стенка

Д – левая боковая стенка

Е – основание

Размер: ширина 9,7 см, высота 6,5 см.

Для поделки тебе нужно:

То же самое, что и для коров.

Дополнительно:

1 пластина мягкой пористой резины толщиной 2 мм зеленого цвета; остатки пористой резины разных цветов для точек в качестве цветов; прозрачная бумага; 1 мягкий карандаш; универсальный клей "Момент"; линейка; резак и картон в качестве подстилки; дырокол.

Выполнение:

Переведи образцы на соответствующую по цвету резину и вырежи детали.

Прямые края вырежь резаком по приложенной линейке.

Приклей боковые стенки к основанию. Переднюю и заднюю стенки приклей друг против друга.

Приклей по одной лежащей корове на каждую боковую стенку ящика. В качестве цветочков сделай дыроколом пестрые кружочки и наклей их.

88 Ящик для писем:

Рисунки А–Е, G на стр. 176, 181, 184, 185.

А – передняя стенка

В – правая боковая стенка

С – задняя стенка

Д – левая боковая стенка

Е – основание

G – полоски травы

Размер: высота задней стенки 15 см, передней – 10 см, ширина 12,5 см.

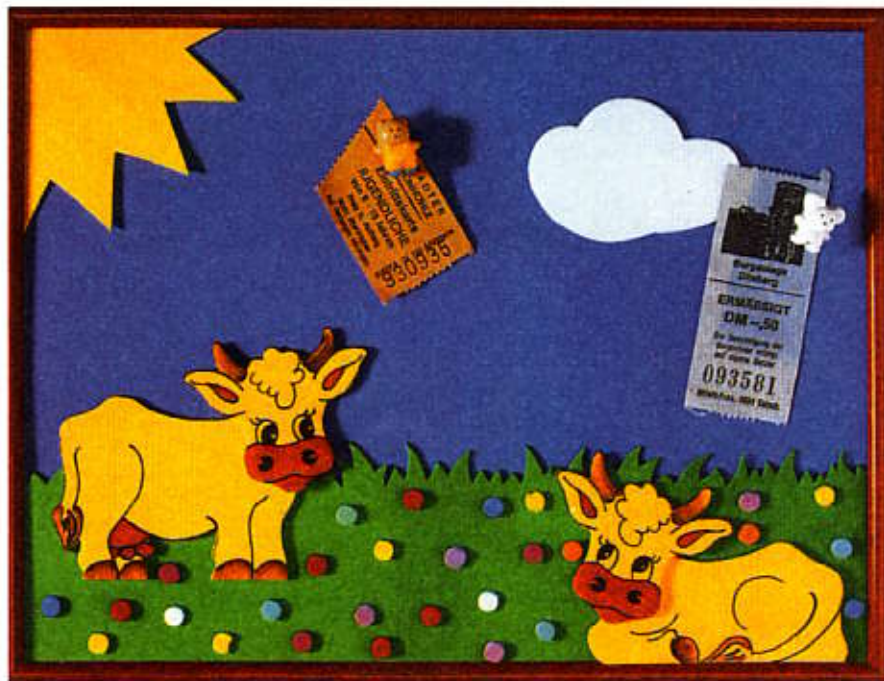

целярские принадлежности на письменном столе

Для поделки тебе нужно:
То же самое, что и для коров.

Дополнительно:

1 пластина мягкой пористой резины размера А3 толщиной 2 мм красного цвета; остатки мягкой пористой резины зеленого цвета; прозрачная бумага (калька); 1 мягкий карандаш; клей "Момент"; 1 водостойкий тонкий фломастер черного цвета; линейка; резак и картон в качестве подстилки.

Выполнение:

Переведи образец на соответствующую по цвету пористую резину и вырежи детали. Прямые края вырежь резакром, приложив линейку.

Начерти все внутренние линии черным фломастером, нарисуй линии, обозначающие доски, на ящичке с обеих сторон.

Приклей сначала переднюю и заднюю стенки к основанию, а в заключение боковые стенки друг против друга.

Разрежь полоску травы на много частей и приклей их, распределив их равномерно по нижнему краю ящичка.

Приклей головы коров на переднюю стенку ящичка, слегка прикрывая ими окно.

89 Стенд для записок:

Рисунки А-С на стр. 177, 181, 185.

А – трава из пористой резины толщиной 1 мм

В – облако
С – солнце

Размер: 18 x 24 см.

Для поделки тебе нужно:

То же самое, что и для коров.

Дополнительно:

1 рамка со вставляющимся стеклом и съемной задней стенкой красного цвета размером 18 x 24 см; 1 пластина мягкой пористой резины синего цвета толщиной 3 мм и размером 18 x 24 см; 1 пластина зеленого цвета размером 6,5 x 24 см и толщиной 1 мм; остатки пористой резины белого цвета; маленькие кусочки резины разных цветов; прозрачная бумага (калька); 1 мягкий карандаш; клей "Момент"; дырокол.

Выполнение:

Удали из рамы заднюю стенку и стекло.

Вырежи из пористой резины синего цвета деталь точно по раме. Переведи мотивы на соответствующую по цвету резину и вырежи детали.

Приклей лужок на синюю пластину, соединив ее с нижним краем. Солнце приклей точно в верхнем левом углу.

Затем картину из пористой резины вставь в рамку, вставь снова стекло и заднюю стенку.

Расположи по своему желанию облако, коров, цветы и приклей их.

90 Стаканы для ручек и карандашей:

Рисунки А-С стр. 182, 185.

А – крона дерева

В – корзинка

С – яблоки с листиками

Г – полоска травы

Размер: высота ок. 15 см.

Для поделки тебе нужно:

По 1 пластине размером А4 мягкой пористой резины красно-коричневого и зеленого цвета толщиной 2 мм; остатки пористой резины желтого и красного цветов; рулончик из-под туалетной бумаги; прозрачная бумага (калька); 1 мягкий карандаш; клей "Момент"; 1 водостойкий тонкий фломастер черного цвета; эмаль в тюбике зеленого, желтого цветов; ножницы "зигзаг"; резак.

Выполнение:

Разрежь рулончик из-под бумаги на три кусочка длиной 16 см, 11 см (дерева) и 3 см (корзина). Измерь окружность рулончика мерной лентой.

Вырежи отрезки из пористой резины красно-коричневого цвета (дерева) и желтого цвета (корзина). Длина отрезков должна точно соответствовать окружности каждого рулончика. Ширина отрезка резины = высота рулончика + 3 см.

Обклей рулончики пористой резиной.

Отрежь излишки сверху и внизу. Верхний край у корзинки срежь ножницами "зигзаг".

По кругу корзинки нарисуй фломастером рисунков плетения.

Вырежи две ручки, начерти на них фломастером спереди и сзади линии и приклей к верхнему зубчатому краю.

Измерь мерной лентой окружности обклеенных тубой рулончиков для деревьев.

Вырежи из пористой резины зеленого цвета два отрезка для кроны деревьев. Длина отрезка должна соответствовать окружности рулона.

Ширину отрезка пересними с образца. Штриховая линия обозначает примерный край рулончика.

Приклей крону деревьев точно по контуру.

Отрежь излишки материала ножницами "зигзаг".

Разрежь полоску травы на отрезки и приклей их отдельно по нижнему краю вокруг ствола дерева.

Приклей стаканы-деревья к основанию рядом друг с другом, а корзину согласно фото.

Вырежи яблоки и листики из пористой резины и приклей их, равномерно распределив по кругу. Раскрась верхний картонный край рулончика эмалью соответствующего цвета.



91

Разноцветные воздушные шарики:

Для поделки тебе нужно:

Воздушные шары разных цветов; эмаль в тюбике разного цвета.

Выполнение:

Положи перед собой ненадутый шарик.

Мотивы наноси эмалью из тюбика. Можешь выдавливать много краски. Можешь изображать звезды, линии, круги, точки и т. д. Дай своей фантазии волю.

Если ты деревянной палочкой проведешь по еще невысохшему мотиву, краски сольются. Если ты хочешь раскрасить шарик по кругу, слегка его надуй.

После раскрашивания шарик тотчас же надуй и завяжи ниткой отверстие. Рисунки на шаре увеличатся вместе с размерами и поразят тебя!

Повесь шары на бельевую веревку. Через 10–20 минут краски высохнут.

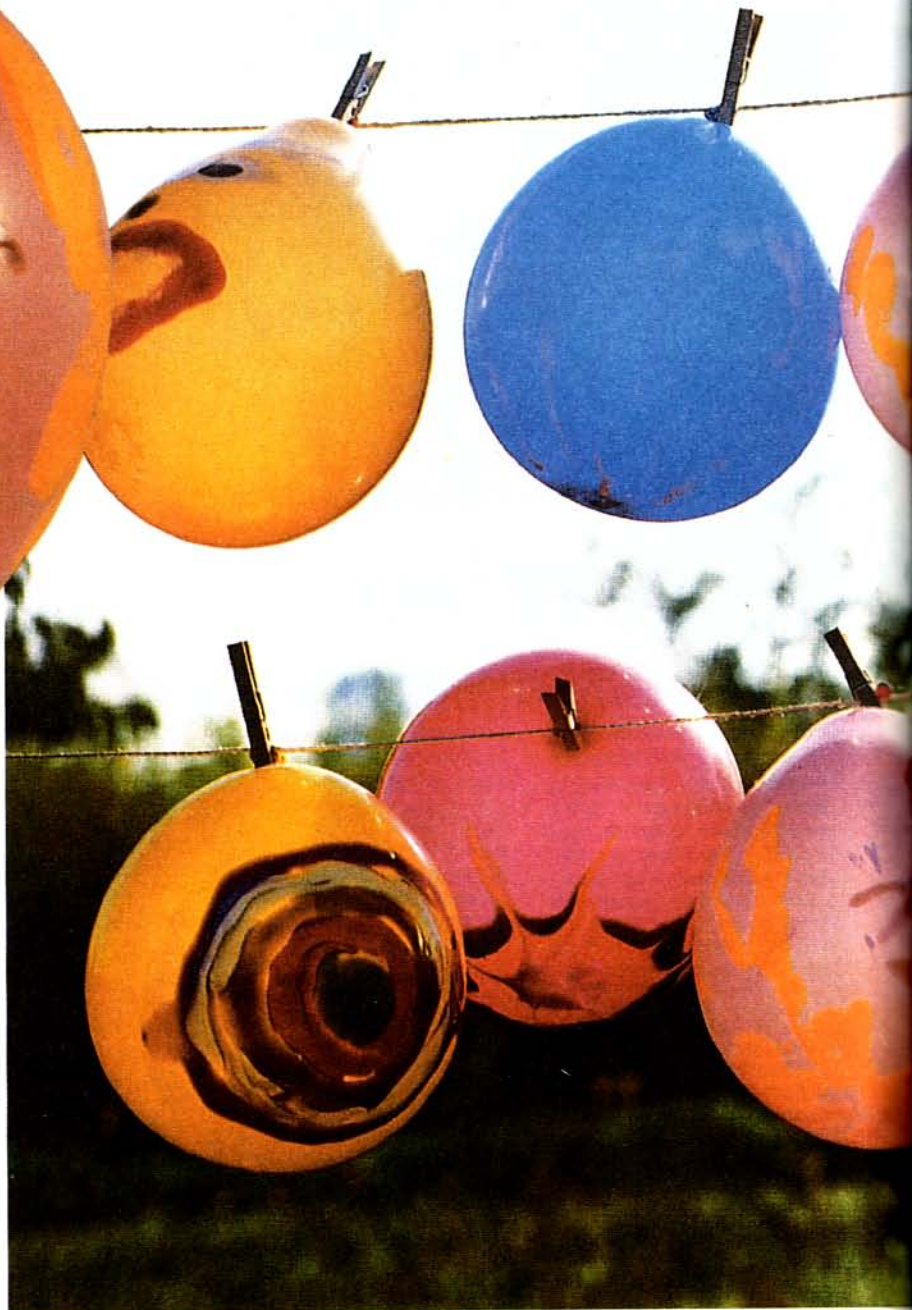

Несколько раз выдави на шарик эмаль из тюбика.



Затем палочкой размажь ее.



Эти шары станут настоящим хитом на любом празднике

Ты не найдешь здесь ни одного одинакового шара! Ты можешь их быстро и легко сделать, а выглядят они потрясающе. Раскрась шарики вместе с твоими друзьями и ты получишь огромное удовольствие!

У тебя появилось
желание мастерить?
Для того, чтобы
тебе это удалось,
выслушай
несколько
советов.

Главное – хорошая подготовка

Если ты себе уже выбрал модель, которую ты бы хотел смастерить, то прочти сначала рекомендации рядом с фото. Теперь ты можешь себе хорошо представить, что ты должен делать и какой материал и инструменты тебе нужны. Положи все наготове в надлежащем порядке, чтобы ты не прерывал постоянно свою работу.

Ты должен образец перевести на прозрачную бумагу

Используй для перевода в качестве прозрачной бумаги бумагу для эскизов – кальку. Она лежит ровно и при этом просвечивает. Положи прозрачную бумагу на рисунок и укрепи ее. Проведи все линии карандашом. Сравни затем свой рисунок с образцом: все ли линии на месте или что-то отсутствует.

Как перенести рисунок на материал, из которого будет делаться модель?

У тебя есть две возможности:

1. При помощи графитовой пыли. Положи прозрачную бумагу на рисунок, проведи контуры мягким карандашом (2В). Переверни бумагу так, чтобы карандашный рисунок лежал на поверхности материала, из которого будет делаться модель, и укрепи ее. Проведи все линии твердым карандашом (НВ). Графитовая пыль от мягкого карандаша с нижней стороны бумаги осталась на материале. Этот метод имеет преимущество, так как ты рисунок можешь перевести совершенно точно, поскольку между образцом и материалом не лежит непрозрачная копировальная бумага. Кроме того, ты можешь легко стереть линии.

2. При помощи копировальной бумаги.

Укрепи копировальную и прозрачную бумагу на материал, из которого будет мастериться модель, и прорисуй все линии неострым карандашом. Теперь снимите обе бумаги – линии уже переведены!

Маленькие хитрости и советы



Это доставит тебе истинное удовольствие –
перед Рождеством делать волшебные сюрпризы!

Если тебе нужно перевести рисунок на темную поверхность, ты должен использовать копировальную бумагу для выкроек. Она бывает белая и желтая.

Что означает контактное склеивание?

Смажь обе склеивающиеся детали тонким и равномерным слоем клея. Как только он при прикосновении перестанет растягиваться нитями, быстро и сильно сожми детали. Склеенные таким

способом детали соединяются прочно и точно, и больше не корректируются. При этом методе склеивания клей не выходит наружу. Обрати внимание на советы на упаковке клея.

Укрепление оконных картин

Оконные картины ты можешь укреплять на окно незаметно. Приклеивай с помощью клея для оконного стекла, так как этот клей остается эластичным и не растекается по стеклу. Нанеси по всему размеру картинку во многих местах по капле клея (позже эти места будут выходить наружу). Дай клею примерно 45 минут высохнуть. Капли не должны сдвигаться, когда ты будешь надавливать на них пальцем. Приложи картинку к оконному стеклу и сильно придави ее. Если ты захочешь снять картинку, отдели ее аккуратно от стекла. Оставшийся на окне клей ты можешь стереть.

Как изготовить шаблон?

Приготовь шаблон из прочного картона или цветного картона. Переведи мотив с внутренними линиями на картон, как описано, и вырежи деталь. При помощи резака вырежи внутренние детали (например, глаза). Тонкими полосками вырезай внутренние линии, но не вырезай до самого края детали, так как шаблон от этого распадётся.

Как делать отверстия?

При помощи дырокола для отверстий у самых краев и для изготовления кружочков для наклеивания.

При помощи перфоратора для того, чтобы можно было делать отверстия различной величины и для того, чтобы высекать их в глубине мотива.

При помощи острья ножниц: но эти отверстия выглядят неровными и не так крепки, так как слои бумаги разрываются.

При помощи шила или дорна: при прокалывании разорванные края отверстия бумаги выступают на изнаночную сторону.



К ведьмам на шабаш!

Вот если бы однажды в праздник все было совершенно по-другому? Пауки, вороны и кошки производят жуткое впечатление. Верхом на растрепанном помеле и в ведьминском колпаке одним махом оказываешься на Блоксберге – вершине горы, где ведьмы устраивают свои шабашы.

Шабаш ведьм

От оформления до декораций: все сделано своими руками.

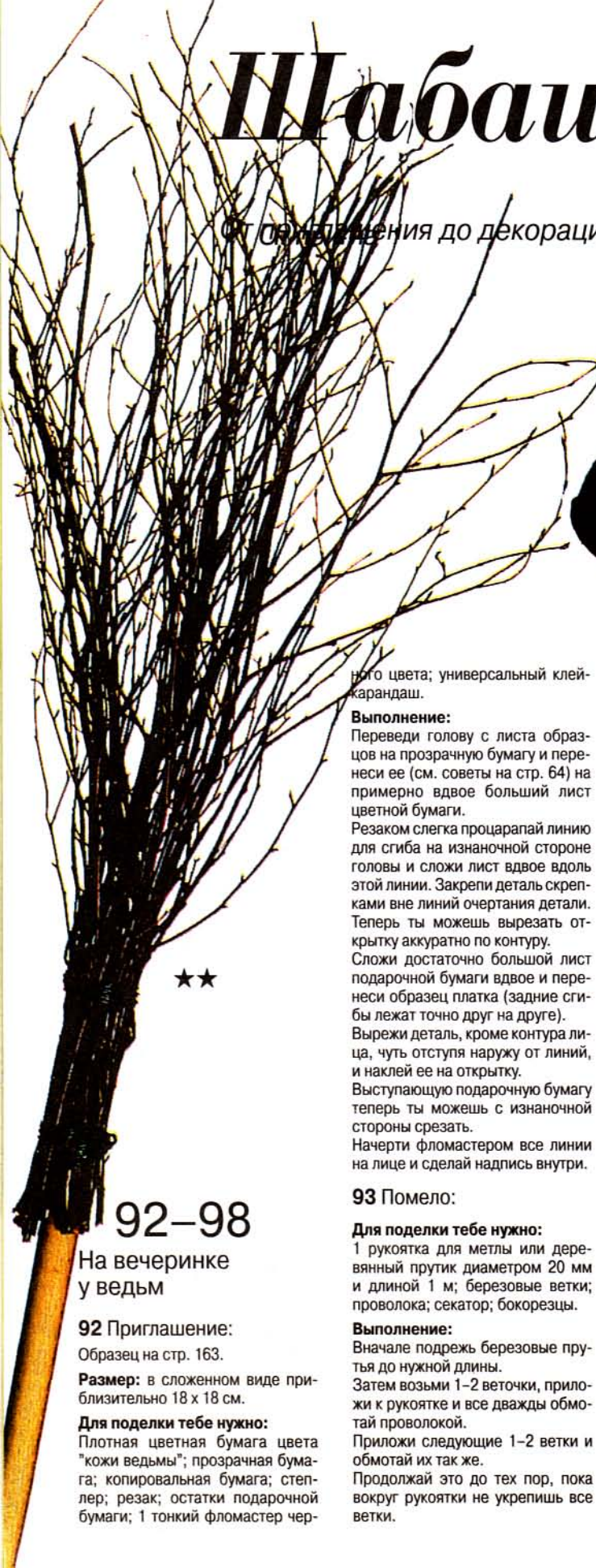

★★

92–98

На вечеринке у ведьм

92 Приглашение:

Образец на стр. 163.

Размер: в сложенном виде приблизительно 18 x 18 см.

Для поделки тебе нужно:

Плотная цветная бумага цвета "кожи ведьмы"; прозрачная бумага; копировальная бумага; степлер; резак; остатки подарочной бумаги; 1 тонкий фломастер чер-

ного цвета; универсальный клей-карандаш.

Выполнение:

Переведи голову с листа образцов на прозрачную бумагу и перенеси ее (см. советы на стр. 64) на примерно вдвое больший лист цветной бумаги.

Резаком слегка процарапай линию для сгиба на изнаночной стороне головы и сложи лист вдвое вдоль этой линии. Закрепи деталь скрепками вне линий очертания детали. Теперь ты можешь вырезать открытку аккуратно по контуру.

Сложи достаточно большой лист подарочной бумаги вдвое и перенеси образец платка (задние сгибы лежат точно друг на друге). Вырежи деталь, кроме контура лица, чуть отступая наружу от линий, и наклей ее на открытку.

Выступающую подарочную бумагу теперь ты можешь с изнаночной стороны срезать. Начерти фломастером все линии на лице и сделай надпись внутри.

93 Помело:

Для поделки тебе нужно:

1 рукоятка для метлы или деревянный прутик диаметром 20 мм и длиной 1 м; березовые ветки; проволока; секатор; бокорезцы.

Выполнение:

Вначале подрежь березовые прутья до нужной длины.

Затем возьми 1–2 веточки, приложи к рукоятке и все дважды обмотай проволокой.

Приложи следующие 1–2 ветки и обмотай их так же.

Продолжай это до тех пор, пока вокруг рукоятки не укрепишь все ветки.

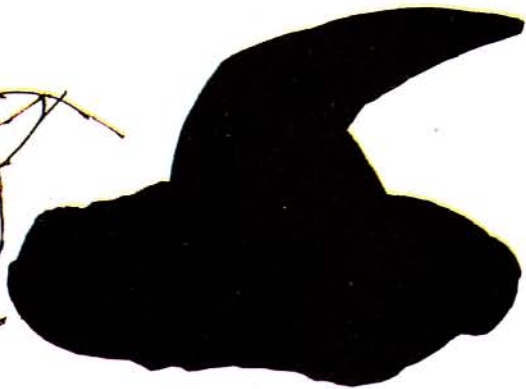

★★



В конце еще раз хорошо обмотай проволокой, чтобы метла хорошо держалась и придай метле отчасти правильную форму.

94 Шляпа ведьмы:

Детали выкройки на стр. 191.

A – поля шляпы

B – половина колпака

Размер: высота примерно 40 см, диаметр 40 см.

Для поделки тебе нужно:

Фетр черного цвета размером 85 x 40 см; шелковая бумага белого цвета; булавки; швейные нитки черного цвета; швейная игла или швейная машина; крахмал-спрей.

Выполнение:

Переведи детали выкройки с листа на шелковую бумагу.

Положи выкройку полей шляпы, экономя место, на фетр и вырежи деталь.

Сложи оставшийся кусок фетра вдвое таким образом, чтобы ты мог сложить линию сгиба детали колпака и линию сгиба ткани и прочно прикрепи выкройку.

Вырежи деталь и сшей вручную два слоя фетра по продольным срезам или сделай это на машинке.

Разгладь припуски швов ногтем и выверни деталь.

Нижний край детали колпака прикрепи булавками по внутреннему кругу полей шляпы.

Обе детали шей.

Фетр вытянется, если детали не точно совместились друг с другом.

Поставь шляпу полями горизонтально на подстилку.





★★

Встряхни хорошо крахмал и сбрызни им поля шляпы.

Распредели его равномерно руками. Шляпу подними за кончик колпака так, чтобы поля висели вниз. Теперь поля сомни, чтобы крахмал равномерно распределился.

Снова поставь шляпу на подстилку, ровно разгладь поля. За кончик колпака потяни шляпу, но при этом поля должны остаться лежать на подстилке.

Оставь теперь изделие на несколько часов сохнуть.

Поля станут твердыми, а колпак ты можешь драпировать по своему желанию.

95 Паук:

Рисунок на стр. 161.

Размер: длина ок. 11 см.

Для поделки тебе нужно:

Цветной картон черного цвета; прозрачная бумага (калька); копировальная бумага; плюшевый шнур черного цвета; универсальный клей "Момент"; белая краска для грунтовки; кисть; маркер неоновой желтого цвета; черная нить и швейная игла.

Выполнение:

Переведи очертания туловища паука дважды на картон (см. советы на стр. 64) и вырежи обе детали.

Разрежь плюшевый шнур на отрезки длиной 20 см для ножек паука и приклей их точно (обрати внимание на указания на упаковке и на стр. 64) позади головы на деталь туловища. Отрежь для усиков два отрезка длиной 3 см и приклей их на указанные места так же точно к голове.

Приклей вторую деталь туловища на первую, совместив по срезам. Плюшевые ножки и усики оказываются, таким образом, вклеены между двумя слоями картона. Нарисуй глазки и крест белой краской для грунтовки и закрась высохшие белые поверхности маркером. Дай краске несколько часов, чтобы высохнуть. Белая грунтовка придаст краске особую яркость. Согни ножки и усики, как на фото. Если ты захочешь, можешь паука повесить на веревочку.

96 Ворон:

Рисунок на стр. 162.

Размер: высота ок. 16 см.

Для поделки тебе нужно:

Цветная бумага черного и неоновой желтого цветов; прозрачная бумага (калька); копировальная бумага; 1 тонкий фломастер черного цвета; 2 игрушечных подвижных глаза диаметром 10 мм; клей "Момент".

Выполнение:

Сложи большой лист бумаги размером 20 x 20 см пополам. Переведи ворона, линия спины лежит на сгибе, на цветную бумагу и вырежи две фигурки животного.

Склей детали головы вместе и таким же образом оба открытых среза на спине.

Вырежи два клюва и две детали ножек из цветной бумаги желтого цвета и приклей детали спереди и сзади туловища точно по линиям совмещения. Начерти все линии черным фломастером.

Прикрепи теперь подвижные глаза и слегка согни фигурку птицы, чтобы ножки раздвинулись друг от друга.

Так ты можешь посадить ворона на край стола.

97 Гирлянда из кошек:

Образец на стр. 164.

Размер: ок. 13 x 14 см (одна кошка).

Для поделки тебе нужно:

Цветная бумага (лист размером 50 x 70 см) разного цвета; прозрачная бумага (калька); копировальная бумага; скрепки; дырокол; клейкая бумага; леска для подвешивания.

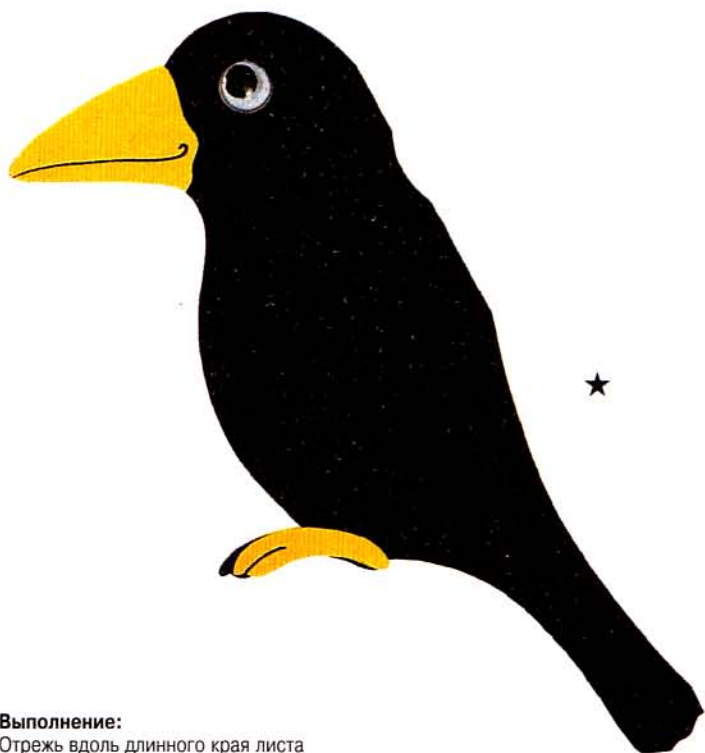

★

Выполнение:

Отрежь вдоль длинного края листа цветной бумаги полосу, которая будет немного шире, чем высота кошки.

Переведи очертания фигурки кошки с листа на прозрачную бумагу и перенеси (см. стр. 64) на полосу из цветной бумаги, начиная от правой края полосы с хвоста и задней лапки или уха и передней лапки.

Сложи полосу гармошкой одной стороной на ширину кошки. Скрепи канцелярскими скрепками за линией рисунка.

Сделай дыролом отверстия для глаз и носа. Вырежи деталь аккуратно и разверни полосу. Остатки бумаги срежь точно по сгибу. Склей маленькими кусочками клейкой ленты множество полосок с кошками в одну длинную гирлянду. Нанижи ее на леску через отверстия для глаз или носа и подвесь.

98 Клюв для костюма "ворон":

со стр. 65.

Образец на стр. 166, 167.

Для поделки тебе нужно:

Цветная бумага желтого цвета; прозрачная бумага; копировальная бумага; клей "Момент"; кусочек клейкой ленты; ок. 40 см эластичной нитки белого или желтого цвета; штопальная игла.

Выполнение:

Переведи деталь на желтую бумагу и вырежи ее. Приклей на середину детали полосу клейкой ленты, чтобы эластичная нитка не разорвала позже бумагу. Согни по поперечным линиям.

— — — — — = сгиб вверх
- - - - - = сгиб вниз

Согни треугольники для двух половинок клюва в одном направлении и склей их соответственно местами склеивания.

Сложи половинки клюва вместе. Продень в указанных на детали клюва местах эластичную нитку. Свяжи концы нитки узлом.

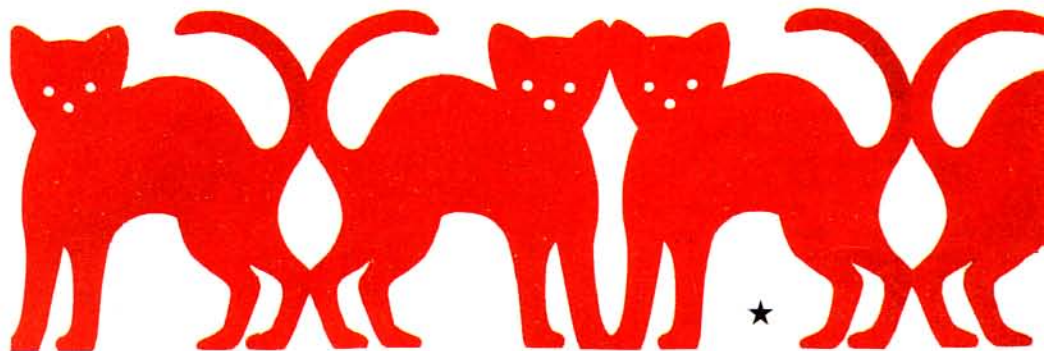

★

99

Настольные карточки:

Для поделки тебе нужно:

по 1 вафельному рожку для мороженого; 1 сливочное печенье; 1 леденец; 1 зубочистка; остатки цветной бумаги белого цвета; сахарная крошка; цветной мелкий сахар; сахарная глазурь; сладости для наполнения; лобзик.

Выполнение:

Срежь кончик у рожка на 2 см. Движения лобзиком производи без нажима, поскольку вафля может рассыпаться.

Смажь верхний край рожка сахарной глазурью, обмокни вафлю в цветной мелкий сахар. Сливочное печенье смажь сахарной глазурью и поставь на него вафельный рожок. Вокруг посыпь сахарной крошкой. Посади на крошки резиновую лягушку.

Напиши имена детей на полосках бумаги и приклей их клеем к зубочистке в виде флажка. Наполни вафельный рожок сладостями и вставь в них леденец и флажок с именами твоих друзей.

100

Дерево:

Для поделки тебе нужно:

2 полукруглые шоколадки; 1 сливочное печенье; сахарная крошка; попкорн; сахарная глазурь.

Выполнение:

Склей для ствола дерева две шоколадки. Выполни дерево, как описано в модели 101. Крона дерева должна быть диаметром примерно 7 см.

101

Дерева:

Для поделки тебе нужно:

1 вафельная трубочка с шоколадной начинкой; 1 сливочное печенье; 1 печенье в виде фигурки зверя; шоколадная крошка; попкорн; шоколадное драже с розовой глазурью; сахарная глазурь.

Выполнение:

Склей попкорн сахарной глазурью в шар диаметром 4–5 см. Склеивай в несколько приемов, давая глазури время, чтобы затвердеть. Смажь сливочное печенье сахарной глазурью и поставь вафельную трубочку шоколадной стороной вниз. Вокруг посыпь шоколадной крошкой.

Приклей крону дерева из попкорна при помощи сахарной пудры к вафельной трубочке и на нее положи драже розового цвета. Сахарной глазурью на крошки приклей фигурку животного из печенья.



Настольная карточка в виде

102 Замок:

Для поделки тебе нужно:

Сливочное печенье; 2 сливочных шоколадных печенья; вафли с начинкой; шоколадная крошка; леденцы; резиновые медвежата; лакричные пластинки; шоколадное драже с серебристой глазурью; сахарная глазурь; картон размером ок. 15 x 12 см для подстилки.

Выполнение:

Основание замка состоит из 6 сливочных печений. Положи их в два ряда рядом друг с другом на картон и склей их края сахарной глазурью, но не приклеивай к картону. Картон нужен здесь только для того, чтобы основание было более устойчивым.

Приклей украшения для боковых стен на плоско лежащие вафли. Ворота сделаны из одного отрезка лакричной трубочки.

Боковые стены дома состоят из положенных перпендикулярно основанию вафель, перекрытие из сливочного печенья, а крыша из двух сливочных шоколадных печений.

Для того, чтобы получить широкую стену башни, склей две вафли. Между широкими стен башни вклей узкую сторону башни из одной вафли. Перекрытие образует одно сливочное печенье.

Разрежь для зубцов башни вафлю на маленькие отрезки, приклей сначала на них лакричные пластинки и затем зубцы приклей к башне.

Укрась крышу дома и углы башни серебряными драже. Резиновых медвежат приклей как часовых на замке. Леденцы вставь и приклей к печенье.

Смажь выступающее по периметру печенье сахарной глазурью и посыпь шоколадной крошкой.

**Сахарная глазурь:**

80 г сахарной пудры; вода или лимонный сок.

Смешивай сахарную пудру с водой или лимонным соком (по капле) до тех пор, пока не появится густая кремовидная масса. Наноси сахарную глазурь лучше всего при помощи зубочистки.

★★



рожка с мороженым. Прекрасная идея для твоего дня рождения! Деревья из печенья, вафельных трубочек и т. д.



Вот это удовольствие!
Сначала строим, а затем едим.
Этот роскошный рыцарский
замок – гвоздь нынешнего сезона.

Склеиваем сахарной глазурью

103–107

Животные-марионетки

Образцы на стр. 141, 142, 144.

Размеры: высота примерно от 14 см (краб) до 19 см (спрут).

Для поделки тебе нужно:

Лист фанеры размером 25 x 25 см толщиной 5 мм; лобзик с пилкой № 6; верстак для распила; дрель со сверлом диаметром 3 мм; по 2 винта с круглой головкой размером 2,5 x 10 мм; наждачная бумага № 120; прозрачная бумага (калька); копировальная бумага; эмаль на водной основе черного и белого цветов; круглые кисти № 4 и 8; прозрачный лак или лак-спрей; по 1 деревянной неокрашенной бусинке диаметром 10 мм; нитка петельного шелка длиной ок. 1 м; столярный клей.

103 Лось:

Образец на стр. 141, 142.

A – голова
B – туловище
C – правый рог
D – левый рог

Дополнительно тебе нужно:

Эмаль на водной основе для дерева цвета киновари, нежно-зеленого и телесного цветов.

104 Спрут:

Образцы на стр. 144.

A – туловище
B – правые щупальцы
C – левые щупальцы
D – стопор, две детали

Эмаль ультрамаринового цвета, цвета живокости и цвета киновари.

105 Краб:

Образцы на стр. 144, 146, 147.

A – туловище
B – правая клешня и ноги
C – левая клешня и ноги
D – стопор, 2 детали

Дополнительно тебе нужно:

Краска для дерева на водной основе цвета мака, темно-красного и золотисто-желтого цветов.

106 Пингвин:

Образцы на стр. 144, 147.

A – туловище
B – правое крыло
C – левое крыло
D – стопор, 2 детали

Дополнительно тебе нужно:

Краска для дерева оранжевого цвета.

107 Слон:

Образцы на стр. 147, 148.

A – голова
B – туловище
C – правое ухо
D – левое ухо

Дополнительно тебе нужно:

Эмаль на водной основе синего цвета.

Советы по выпилыванию:

Сначала закрепи пилку лобзика в тисках так, чтобы зубцы смотрели вниз, и натяни ее сверху.

Привинти настольный верстак к столу: это облегчит тебе работу и предохранит стол от повреждений.

Держи лобзик под прямым углом к поверхности дощечки и води им вперед-назад без нажима.

На закруглениях передвигай не лобзик, а дощечку – причем очень медленно.

Выполнение:

Переведи мотивы с листа образцов на прозрачную бумагу. Переведи (см. советы на стр. 64) контуры детали и места для отверстий на фанеру.

Выпили все детали вдоль внешних линий. Просверли отверстия F и S в обозначенных местах подвижных деталей.

Просверли теперь на детали туловища отверстие A для подвешивания.

Отшлифуй гладко все поверхности и края. Затем слегка намочи все детали водой (тем самым "ворс" дерева поднимется) и снова еще раз отшлифуй их.

Таким образом ты получишь гладко отшлифованную (зачищенную) поверхность.

Приклей у слона и лося голову на туловище и дай клею высохнуть. Загрунтуй все детали белой краской.

Переведи все внутренние линии на ту сторону детали, которая позже станет передней, и раскрась их, как ты видишь это на фото. Линии, которые при этом закрасились (например, линии на панцире у краба), переведи еще раз. Метки для винтиков и стопора переведи на изнаночную сторону детали туловища.

Если захочешь, ты можешь теперь раскрашенные места покрыть лаком, чтобы их уберечь. Дай лаку перед дальнейшей обработкой хорошо высохнуть.

Отрежь от петельного шелка нитку длиной 25 см. Продень ее в отверстие F подвижной детали и закрепи концы узлом. Когда ты детали раздвигашь, двойная нить между ними должна быть длиной примерно 10 см.

Вставь теперь винт в просверленное отверстие S на подвижных деталях и прикрепи их к туловищу, в которое ввинти в отмеченной точке S винт. Не вкручивай винты слишком крепко, чтобы детали могли легко двигаться.



Отрежь от петельного шелка нитку длиной 40 см, сложи нить пополам и свяжи ее узлом точно посередине сдвоенной нити подвижных деталей (чтобы детали двигались одновременно). Зафиксируй узел клеем, чтобы он не мог развязаться. Раскрась деревянную бусинку под цвет животного, вставь конец нити в просверленное отверстие и сделай толстый узел. Зафиксируй узел небольшим количеством клея в просверленном отверстии. Отрезок нити для подвешивания свяжи узлом в верхнем отверстии.

ЖИВО

У этих зверушек многое
двигается: крылья
и уши, рога и клешни.
Тебе нужно только
потянуть за веревочку.

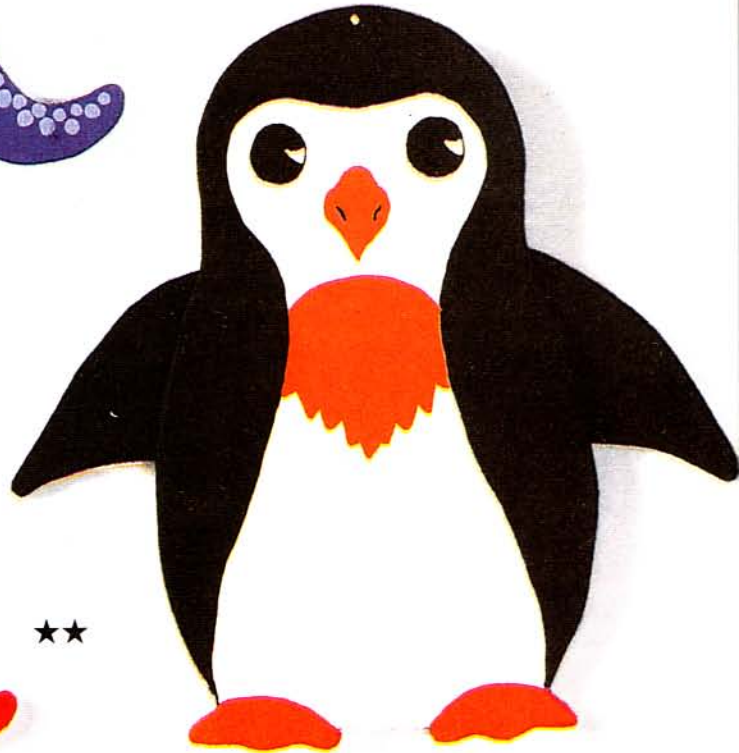
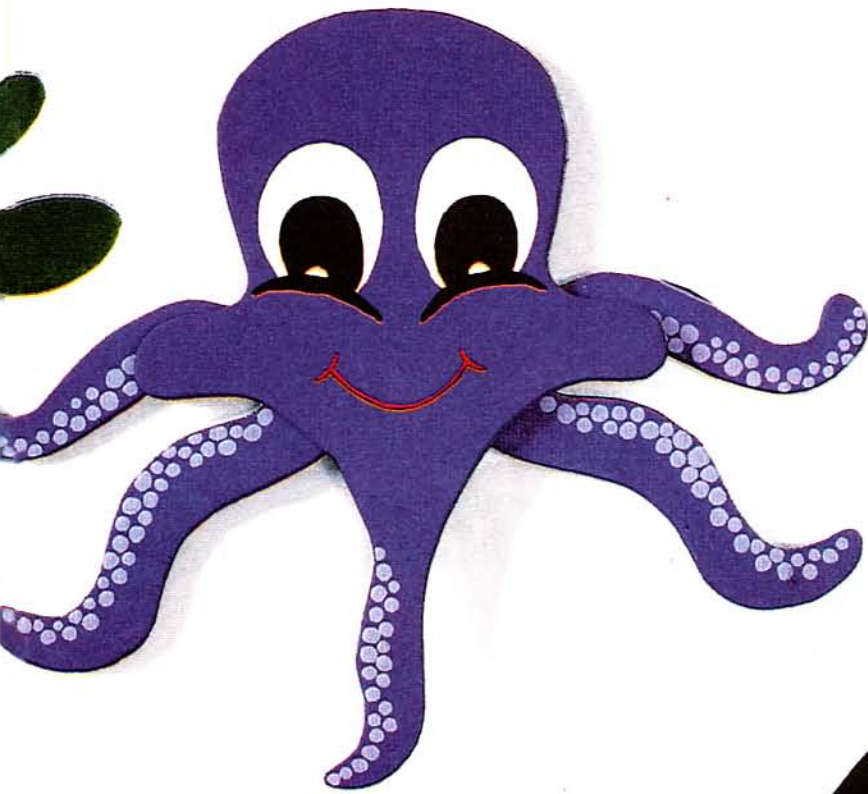

★★

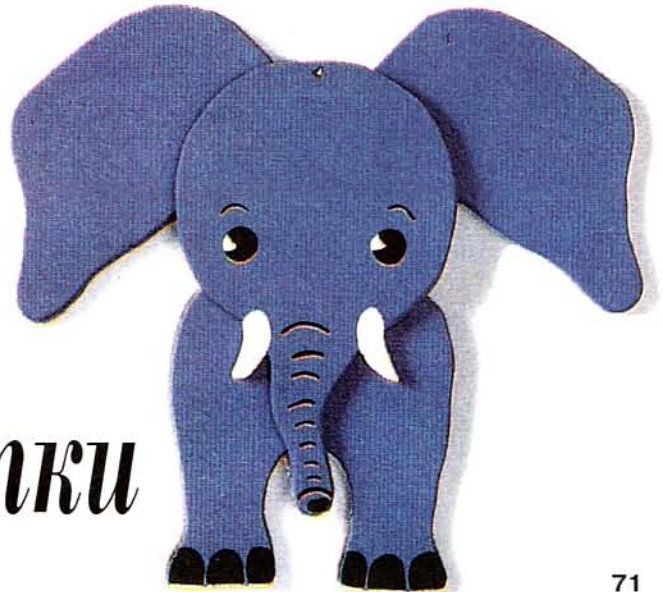

Деревянные зверушки-марионетки

Все сделано из дерева — игры с фантазией



Выпили и красиво раскрась: яркий человечек может двигать ручками и ножками.

А это смелый наездник.



108

Человечек-марионетка:

Образцы и рисунок на стр. 74/75.

Размер: ок. 35 x 18 см.

Для поделки тебе нужно:

Лист фанеры размером 40 x 30 см, толщиной 4 мм; лобзик и пила для лобзика; наждачная бумага; прозрачная бумага; копировальная бумага; 6 круглых пробивающихся блочек для ярлыков; дрель со сверлом диаметром 3 мм и диаметром 7 мм; тонкий шнур длиной 40 см белого цвета; 1 деревянная бусинка; эмаль на водной основе; прозрачный лак.

Выполнение:

— Переведи образцы на лист фанеры и выпиши детали человечка.

— Просверли в обозначенных местах отверстия диаметром 7 мм и маленькие отверстия диаметром 3 мм и отшлифуй все края наждачной бумагой.

— Раскрась детали согласно фото или по своему собственному представлению, покрой их после того, как краски высохнут, лаком.

— Протяни через верхние маленькие отверстия рук отрезок шнура, так же протяни шнур и в ногах.

— Затем прикрепи конечности при помощи блочек к туловищу.

— Теперь раздвинь руки, ноги в стороны и натяни шнуры. Свяжи концы каждого шнура над отверстиями.

— Привяжи длинный шнур для оттягивания сначала к верхнему натянутому шнуру, затем к нижнему натянутому шнуру (см. также рисунок). На конец длинного шнура на уровне икр ног надень деревянную бусинку.

109

Качающийся конь:

Образцы А, В, С и D на стр. 75.

Размер: 14 x 13 см.

Для поделки тебе нужно:

Лист фанеры размером 10 x 10 см, толщиной 9 мм; лист фанеры размером 22 x 10 см, толщиной 5 мм; лобзик и полотно; наждачная бумага; прозрачная бумага; копировальная бумага; клей для склеивания дерева; краски для дерева на водной основе; осветляющий лак.

Выполнение:

— Переведи образцы на фанеру и выпиши следующие детали: 2 детали (качающиеся детали) согласно рисунку А из фанеры толщиной 9 мм; 1 деталь лошади согласно рисунку В из фанеры толщиной 5 мм; 3 детали туловища наездника согласно рисунку С из фанеры толщиной 5 мм. Для наездника 3 детали наклеиваются друг на друга, средняя деталь выпиливается по контурным линиям. Обе выступающие детали — ноги, должны быть позже надвинуты на лошадь таким образом, чтобы наездник сидел правильно. 2 детали руки согласно рисунку D из фанеры толщиной 5 мм.

— Склей все 3 детали наездника, короткая деталь находится в середине. Отшлифуй края всех деталей.

— Посади наездника на лошадь и приклей качающиеся детали до штриховой линии на туловище лошади, для укрепления этих деталей приклей между ними толстый кусочек фанеры толщиной 5 мм (обозначен штриховой линией).

— Теперь приклей руки наездника. — Раскрась всю лошадь согласно фото или по своему желанию. После того, как краски высохнут, покрой все глянцевым лаком.



110

Игра-головоломка:

Образец на стр. 74.

Размер: 14 x 14 см.

Для поделки тебе нужно:

Лист фанеры размером 14 x 14 см, толщиной 6 мм; лобзик и полотно; наждачная бумага; прозрачная бумага; копировальная бумага; краски для дерева; осветляющий лак.

Выполнение:

– Переведи рисунок на лист фанеры и выпили контуры деталей игры. Гладко отшлифуй края.
– Раскрась детали игры согласно фото или по желанию. Покрой раскрашенные поверхности лаком.

Есть ли у тебя
маленькие брат
или сестра?
Тогда выпили
для них игру-
головоломку
с вставляющимися
детальками
гигант-
ского океана
и пестро раскрась
ее – как эту!



Это рисунки
поделок из дерева
со стр. 72/73.

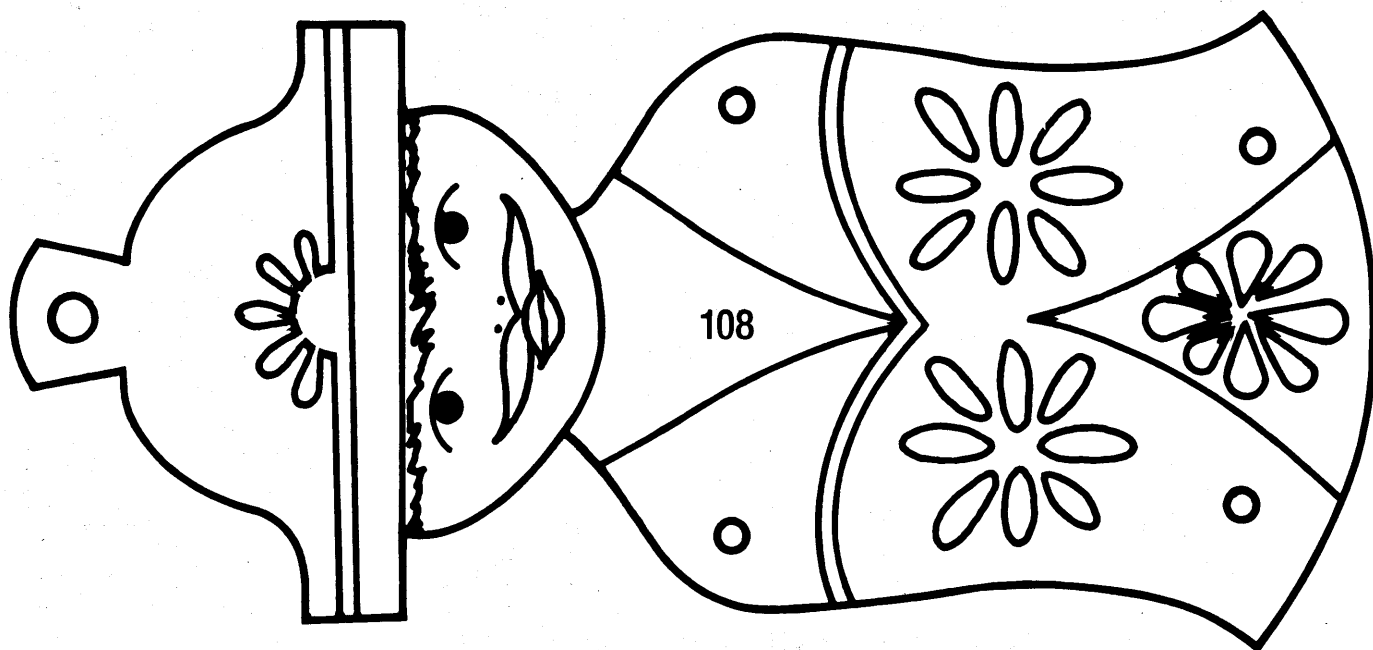
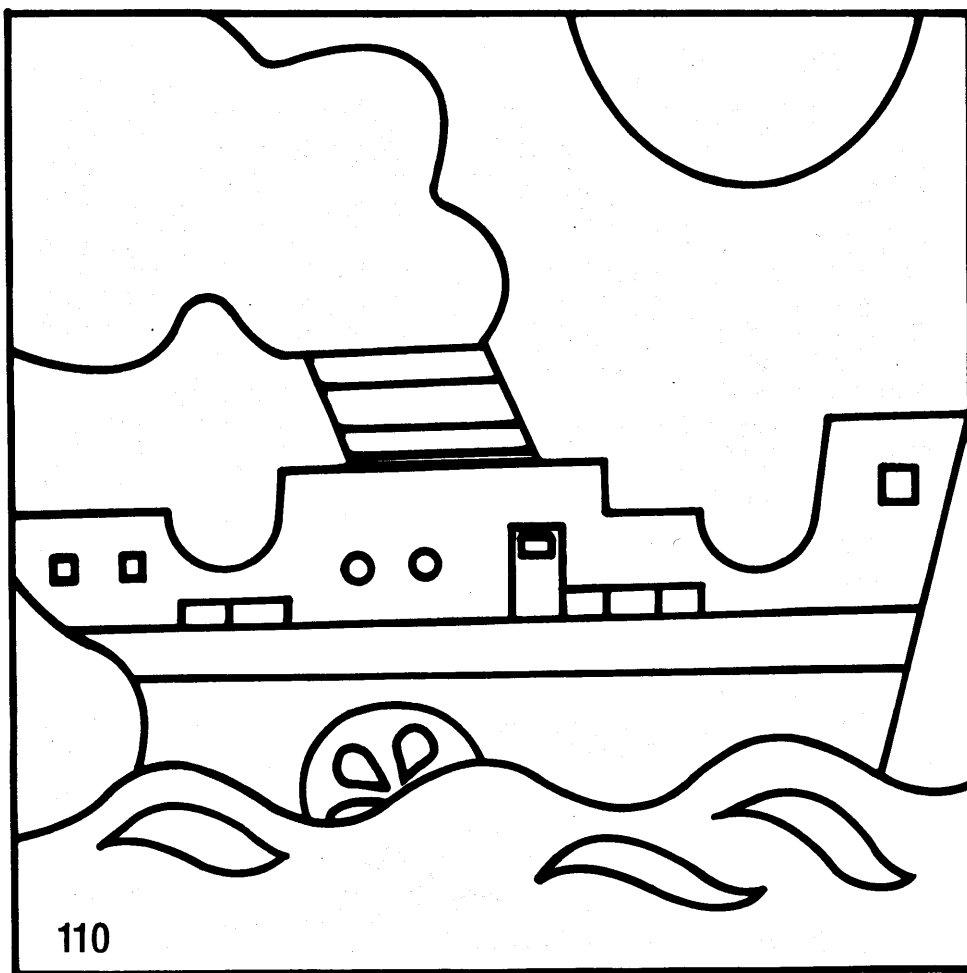

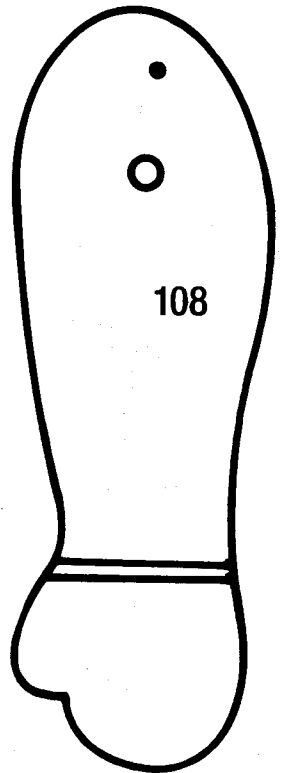
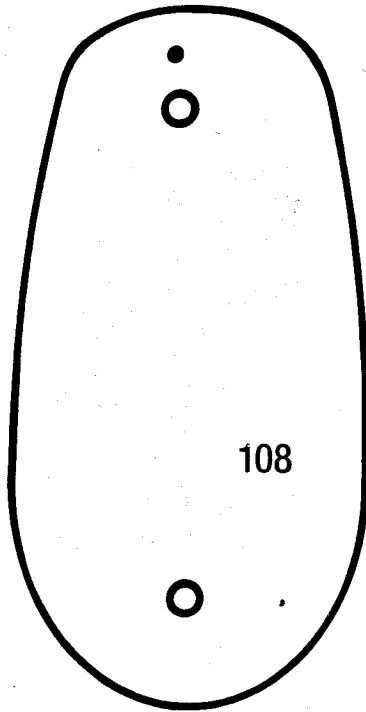
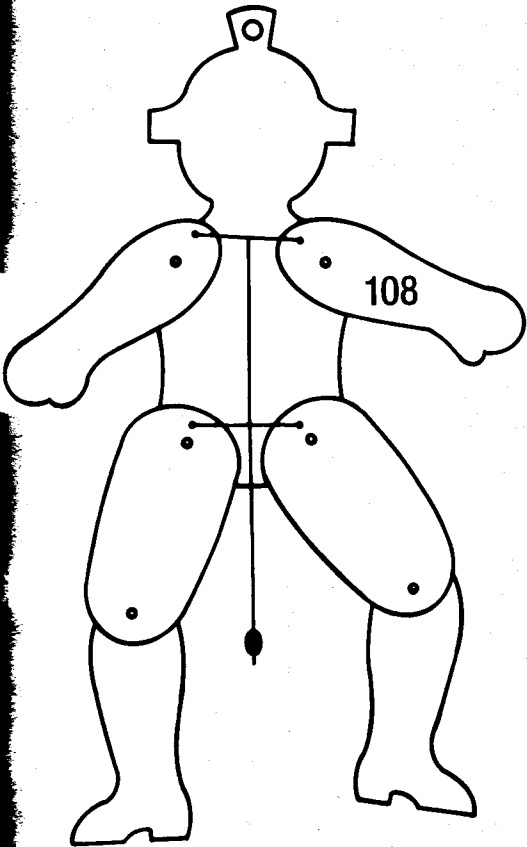
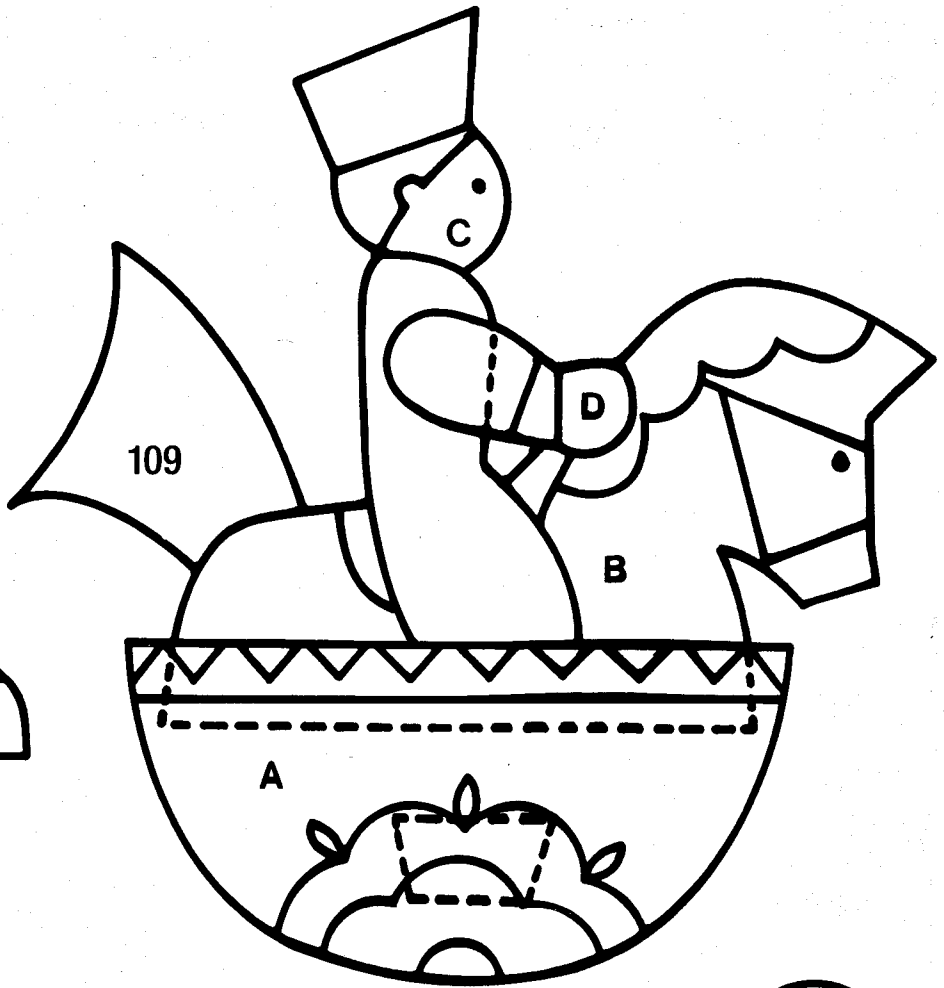
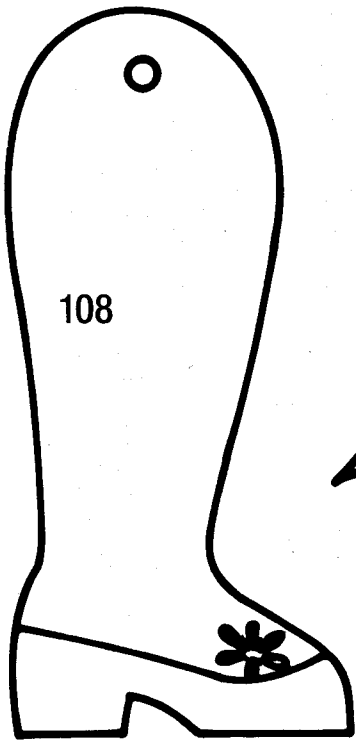

111 + 112

Общие рекомендации для игры "биль-боке"

Выпиливание и грунтовка:

- Прикрепи сначала пилку лобзика в тиски зубчиками вниз и натяни ее сверху.
- Настольный верстак облегчит работу и предохранит от порезов поверхность стола.
- Держи лобзик под прямым углом к поверхности бруска и води им вверх и вниз без нажима.
- На закруглениях передвигай лобзик, а не брусок, причем очень медленно.
- Для того, чтобы выпилить внутренние отверстия, сначала просверли дрелью отверстие, возьми лобзик пилкой вверх и вставь его в просверленное отверстие. Продолжай выпиливание.
- Когда вылилишь, отшлифуй все поверхности и края сначала крупнозернистой наждачной бумагой, а затем - мелкозернистой.
- Загрунтуй деталь белой грунтовкой. Отшлифуй еще раз мелкозернистой наждачной бумагой и загрунтуй деталь во второй раз.



Бианке это удалось.
Шарик попал в отверстие.

111

Ракетка "биль-боке" для ловли шарика:

Образец на стр. 165.

Размер: ок. 31 x 19 см.

Для поделки тебе нужно:

Лист фанеры разм. 31 x 20 см, толщиной 6 мм; 1 деревянный неокрашенный шарик; прозрачная бумага (калька); копировальная бумага; краски для дерева белого цвета; эмаль на водной основе разных перламутровых тонов; 1 толстая круглая кисть; 1 водостойкий (важно!) фломастер черного цвета; толстая хлопчатобумажная нить или шнур длиной ок. 80 см; столярный клей.

Инструменты:

Лобзик с настольным верстаком; пилки лобзика; дрели № 4 и 5; наждачная бумага № 100 и 120; ручное сверло диаметром 2 мм.

Выполнение:

- Переведи образец на прозрачную бумагу и перенеси его (см. советы на стр. 64) на фанеру.
- Выпили деталь и загрунтуй, как описано в рекомендациях для игры "биль-боке".
- Раскрась деталь эмалью любым цветом по желанию. Точно так же покрась шар, дай эмали высохнуть.
- Покрась изнутри края каждого отверстия и сделай узкие полосы по краям снизу и сверху другого цвета.
- Переведи цифры с прозрачной бумаги на доску и обведи их внешние контуры фломастером.
- Раскрась цифры краской, соответствующей цвету отверстия.
- Просверли ручным сверлом в торце ракетки спереди точно посередине на указанном месте отверстие и вклей туда один конец шнура. На другом конце шнура закрепи узлом шарик.

Тебе наверняка без труда удастся выпилить и раскрасить такую ракетку!

Игра "биль"

Сначала мастерим, затем сосредо



Ракетка-слоник "биль-боке"

для кольца:

Образцы на стр. 172.

Размер: ок. 25 x 9 см.

Для поделки тебе нужно:

1 доска (например, липа) длиной 25 см, шириной 9 см и толщиной 2-2,5 см; 1 деревянное кольцо диаметром 7 см; прозрачная бумага (калька); копировальная бумага; краска для грунтовки белого цвета; эмаль на водной основе черного цвета, перламутрово-белого цвета и любого другого цвета для рукоятки и кольца; 1 толстая круглая кисть; 1 водостойкий фломастер черного цвета*; толстая хлопчатобумажная пряжа или шнур длиной 80 см; столярный клей.

* Обычный фломастер из твоего школьного пенала, как правило, не водостойкий. Но это и не нужно для того, чтобы им писать и рисовать на бумаге. Ракетку для игры покрывают затем эмалью на водной основе. Обычный фломастер потечет. Поэтому тебе нужен водостойкий фломастер.

Инструменты:

Лобзик с настольным верстаком; пилки для лобзика № 5 или 6; наждачная бумага № 100 и 120; ручное сверло диаметром 2 мм.

Выполнение:

- Переведи образец с листа на прозрачную бумагу. Перенеси его (см. советы на стр. 64) на доску.
- Выпили деталь и загрузи ее, как описано в рекомендациях для игры в "биль-боке".
- Отшлифуй деревянное кольцо и загрузи его таким же образом.
- Для того, чтобы получить серый цвет для слоника, смешай чуть-чуть черной эмали с перламутрово-белой эмалью и нанеси равномерно краску.
- Дай эмали высохнуть и раскрась рукоятку слоника. В заключение

покрась деревянное кольцо эмалью того же цвета.

- Положи снова образец на деталь слоника и переведи линии ушей, глаз, бивня. Прodelай то же самое с другой стороны.

- Нарисуй линии ушей водостойким фломастером черного цвета.

- Покрась сначала глаза и бивень с одной стороны эмалью и дай ей высохнуть. Переверни слоника и раскрась другую сторону.

- Просверли ручным сверлом в указанных местах впереди, над передними ногами слоника, отверстие глубиной ок. 1 см.

- Вклей один конец нити или шнура в это отверстие. К другому концу нити привяжи узлом деревянное кольцо.



Кори показывает, как слоник должен ловить кольцо хоботом.



Здесь два красивых слона. Толстый деревянный брусок тоже можно распилить лобзиком. Самое главное – держи пилку под прямым углом!

-боке"

начинаем.

113 + 114

Шалтай-Болтай:

Образцы на стр. 175, 176.

Размер: высота примерно 10-12 см, ширина 12 см.

Для поделки тебе нужно:

Для каждого человечка сосновая дощечка шириной 9 см, длиной 12 см, толщиной 1,8 см; сосновая дощечка шириной 5 см, длиной 6 см и толщиной 1,4 см – для верхних частей ручек и ножек; палочки длиной 33 см, диаметром 6 мм – для ручек и ножек, а также диаметром 4 мм для носа; 1 деревянный шарик диаметром 2 см с отверстиями диаметром 4 мм для носа; 4 деревянных шарика диаметром 2,5 см с отверстиями диаметром 6 мм для ручек и ножек; 4 гвоздика длиной 2,5 см; прозрачная бумага (калька); копировальная бумага; водостойкие быстросохнущие краски красного, синего, желтого, зеленого, фиолетового, коричневого, черного и белого цветов; круглая кисточка; остатки шерстяной пряжи черного цвета; остатки пряжи красного цвета для бантиков; столярный клей; олифа; грубая кисть; скипидар для очистки кистей.



Фигурки изображены в натуральную величину.

Инструменты: лобзик с пилками № 6; настольный верстак; наждачная бумага № 120; молоток; дрель со сверлами диаметром 2 мм, 4 мм, 6 мм.

Несколько слов о выпиливании:

- Сначала закрепи в лобзике пилку зубьями вниз и сверху натяни ее.
- Плотно привинти верстак к столу: он облегчит тебе работу и предохранит стол от повреждений.
- Лобзик держи под прямым углом к поверхности дощечки и води им вперед-назад без нажима.
- На закруглениях передвигай не лобзик, а дощечку, причем очень медленно.

Как сделать человечка:

- При помощи прозрачной бумаги скопируй рисунки с листа образцов.
- Переведи голову на толстую дощечку, а верхние части ручек и ножек – по 2 раза на более тонкую дощечку.

- Выпили все детали и очень хорошо отшлифуй их.
- На дощечки переведи рисунок лица.
- Просверли в дощечке отверстие для носа диаметром 4 мм.
- Просверли отверстия диаметром 6 мм и глубиной ок. 1 см на нижней стороне верхних частей ручек. В них ты потом вставишь и приклеишь палочки для ручек. Сквозь верхние части ручек по разметке просверли по одному отверстию диаметром 2 мм.
- Отпили от палочек 2 ручки длиной 7,5 см и 2 ножки длиной 9 см.
- Приклей, вставив в отверстия деревянных шариков палочки для ручек, а затем так же соедини нижние и верхние части ручек.
- Вставь и приклей короткую палочку диаметром 4 мм в шарик для носа.
- Верхние части ножек приклей к туловищу неподвижно.

- Для скрепления коленок просверли сквозь палочки ножек отверстие диаметром 2 мм на расстоянии примерно 9 мм от края. Концы палочек для коленок отшлифуй округло.
- Загрунтуй все детали олифой и оставь их сохнуть не менее чем на сутки.
- По фотографии раскрась детали.
- Приклей к голове нос.
- Продень через отверстия на коленках по гвоздю и при помощи молотка прикрепи их к верхним частям ножек. Забей гвозди не слишком далеко, а так, чтобы ножки могли болтаться.
- По разметке тем же самым способом прикрепи к туловищу верхние части ручек.
- Разрежь шерстяную пряжу на отрезки длиной ок. 15 см и перевяжи их посередине как кисточку.
- Приклей волосы поверх головы и соответствующим образом оформи прическу. У девочек сбoku заплети косички. На месте бантиков приклей волосы к голове еще раз.

Они сидят на книжной полке и болтают ножками! А как чудесно будут смотреться эти "Шалтай-Болтай" в твоей комнате!

Смешные фигурки из шариков, палочек и деревянных дощечек

Животные из лоскутков ткани

115–118

Мотивы для аппликаций

Образцы и рисунки швов 1–3 на стр. 136, 137, 138, 139.

Размер мотивов: 23 x 18 см.

Для поделки тебе нужно:

Много пестрых отрезков ткани; остатки ниток для вышивания разного цвета; прозрачная бумага; флизофикс (прокладка флизелине с двусторонним клеевым покрытием); швейная игла.

Для аппликаций дополнительно: объемная прокладка волюменфлиз по размеру мотивов; по 1 картинной раме; жесткий картон по размеру мотива для натягивания ткани; универсальный клей; кисти для клея.

Выполнение:

– Переведи понравившиеся мотивы с листа образцов на прозрачную бумагу.

– Переведи детали мотивов, экономя место, с интервалом самое меньшее 1 см друг от друга на бумажную сторону флизофикса.

– Вырежи мотивы, слегка отступив от контуров (с припусками), и приутюжь (режим нагрева утюга стоит на хлопке), положив флизофикс бумажной стороной вверх на изнаночную сторону выбранной ткани. Флизофикс соединяется таким образом с тканью.

– Вырежи теперь мотив точно по контуру.

– Начерти все внутренние линии мотива карандашом на ткани. Для этого прокладку приложи бумажной стороной к окну, чтобы высветились все линии.

– С прокладки удали бумажный слой и приутюжь деталь на изделии. Утюжь оба слоя ткани через влажную ткань. Таким же образом приутюжь другие детали мотива.

– Для того, чтобы ткань мотивов при стирке не осыпалась, обшей ее плотным петельным швом, см. внизу. Используй для этого нить в два сложения.

– Обшей края детали с приутюженным мотивом также петельным швом.

– Линии внутри мотива вышиваются стебельчатым швом. Пояснения см. внизу.

115 + 116 Картины:

– Положи рамки от картин с лицевой стороны на уже нашитые мотивы и отметь вырез картины булавками.

– Вырежи деталь по периметру с припусками ок. 3 см.

– Переверни деталь и положи с изнаночной стороны сначала волюменфлиз, а затем прочный картон.

– Приклей на картон, отступив от края 1 см, с одинаковым интервалом друг от друга кусочки клейкой ленты.

– Придави картон к ткани, натяни сначала четыре угла ткани, а затем и стороны на обратную сторону картона и прочно приклей на клейкую ленту.

117 + 118 Блузоны:

– Для того, чтобы ты получил разные размеры одинаковых мотивов, уменьши слона и бабочку при помощи копировального прибора.

Так выполняется петельный шов:

– Шей слева направо. Вставь иглу с изнаночной стороны внутри мотива на расстоянии 2 мм от его края. Выведи иглу на лицевую сторону вперед, оставив ок. 10 см нити висеть на изнаночной стороне. Это начало нитки зашивается в стежках в конце работы.

– Введи иглу на расстоянии ок. 2 мм от края внутри мотива и протяни иглу по направлению к себе через образовавшуюся петлю. Образовавшуюся петлю затяни. Получился узелок.

– Проложи стежок за стежком с одинаковым интервалом друг от друга и одинаковой длины. Концы нитей закрепи на изнаночной стороне мотива.

Так выполняется стебельчатый шов:

– Выполняется слева направо.

– **Начало** шей по направлению вперед, сделай стежок, потом введи иглу примерно на расстоянии 2 мм от конца стежка справа от него и выведи иглу опять на конце стежка. **Продолжение:** введи иглу на 2 мм вправо рядом с последним местом ввода и выведи иглу через последнее место ввода иглы.

– Зашей нити начала и окончания работы с изнаночной стороны мотива.

Марейке и Мануэль в неповторимых блузонах. Мотивы сначала приклей утюгом, а затем пришей.



★★ Веселая улитка.

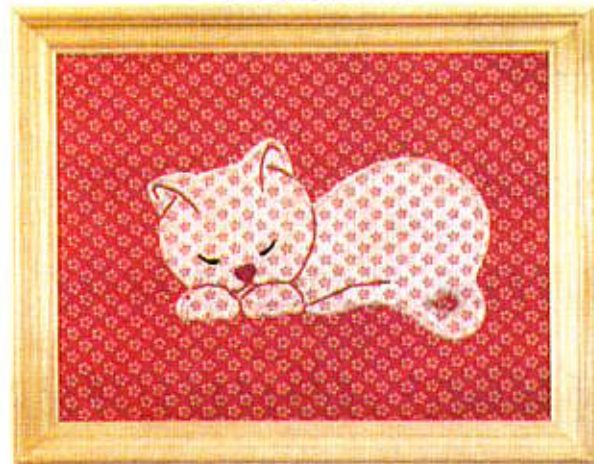

★★ Пушистый котенок спит.



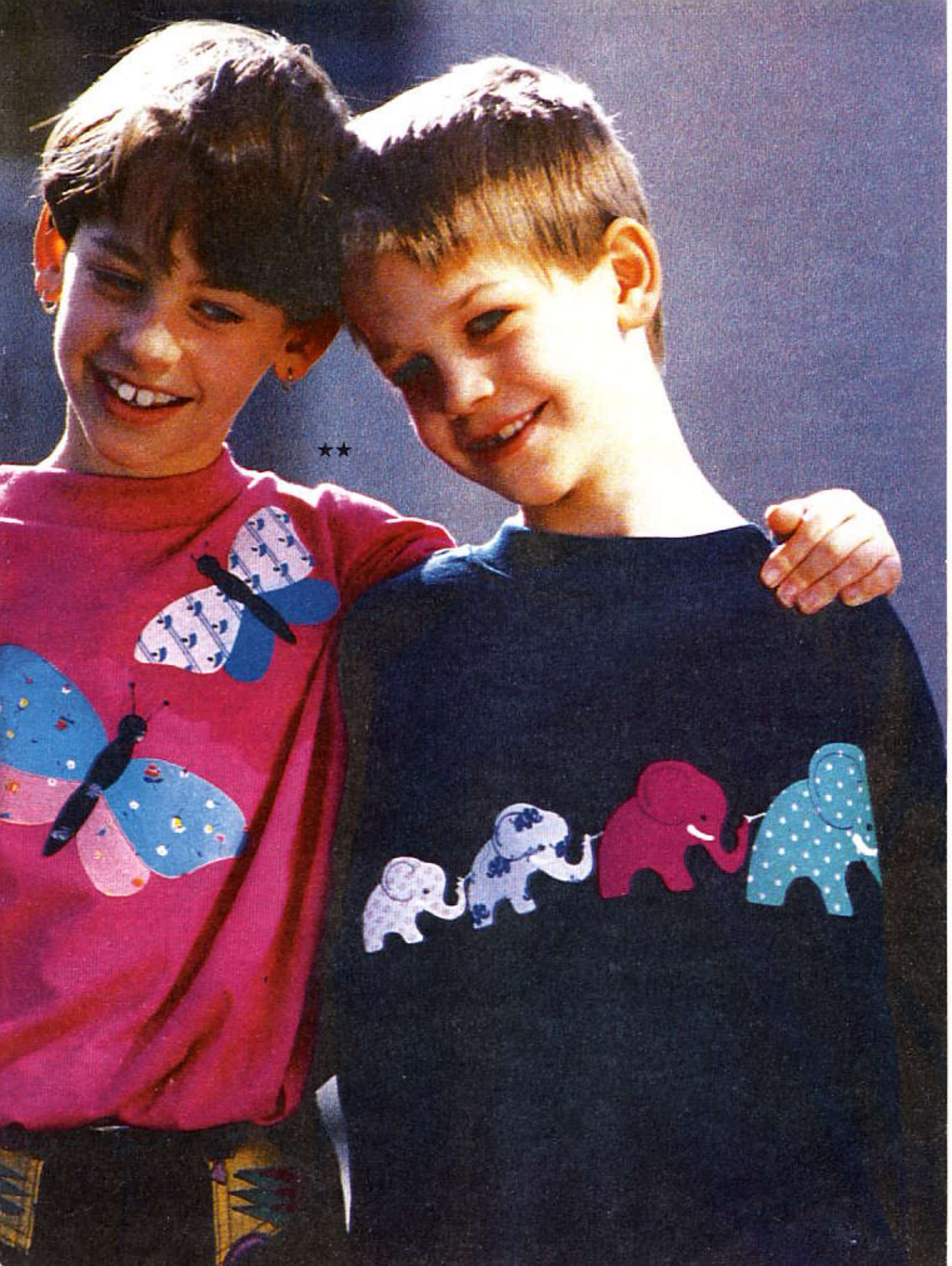

★★

Игольницы в виде

119–124

Общие рекомендации по пошиву ИГОЛЬНИЦ

Детали выкройки и рисунки швов на стр. 146, 159.

Для поделки тебе нужно:

Кусок фетра размером 20 x 30 см разного цвета; вата для набивки; швейные нитки разного цвета; швейная игла; прозрачная бумага (калька); фломастер черного цвета.

Выполнение:

– Переведи детали образца с листа на прозрачную бумагу.

– Для переноса внутренних линий вырежи соответствующие детали: глаза и кружочки на божей коровке из прозрачной бумаги.

– Перенеси отдельные детали по внутренним линиям фломастером на фетр и точно вырежи детали по внешнему контуру.

– Сшей отдельные детали швом "вперед иголку" стежками длиной 2–3 мм. Припуски швов находятся на лицевой стороне.

– Так как фетр при сшивании может растянуться, на некоторых рисунках даются метки для швов (маленькие цифры), которые при сшивании должны совпадать. Было бы хорошо, если бы ты детали в этих местах сначала сколот булавками.

Совсем не трудно сделать эту мышь и ежика. Для всех животных есть выкройки. Сшивай войлочные детали простым швом "вперед иголку".

119

Мышь:

Детали выкройки D, E, F и G на стр. 135, 146, 160, 164.

Размер: длина 9 см, высота 4,5 см.

Для поделки тебе нужно:

1 кусок фетра серого цвета; остатки фетра розового цвета; 1 помпон черного цвета диаметром 12 мм для носа; 2 булавки со стеклянной головкой черного цвета для глаз; 10 см шерстяной пряжи серого цвета для хвоста; черные щетинки для усовиков.

Раскрой:

Боковая часть D, 2 детали серого цвета

Средняя часть E, 1 деталь серого цвета

Основание F, 1 деталь серого цвета
Ухо G, 2 детали серого цвета, 2 детали розового цвета

Выполнение:

– Сшей, сложив попарно, детали ушей серого и розового цветов точно по контуру.

– Сложи каждое ухо вместе, соединив метки X, сторона розового цвета находится внутри.

– Пришей боковые части к средней, вложив уши.

– Пришей основание к нижним срезам боковых деталей, начиная с носа, и вложи при этом хвост сзади изделия посередине между слоев ткани. Оставь отверстие длиной примерно 3 см для того, чтобы можно было набить изделие.

– Прикрепи помпон несколькими стежками на кончик носа и прихвати при этом усики.

– Равномерно набей мышь ватой и зашей отверстие. Вставь в мышку булавки с черными стеклянными головками в качестве глаз.

★★



120

Еж:

Детали выкройки A, B, C на стр. 167, 168, 170.

Размер: длина 10 см, высота 6 см.

Для поделки тебе нужно:

1 кусок фетра серого или бежевого цвета; 1 помпон черного цвета диаметром 12 мм для носа; 2 булавки с черными головками для глаз.

Раскрой:

Боковая часть A, 2 дет. серого цвета
Средняя часть B, 1 дет. серого цвета
Основание C, 1 деталь серого цвета

Выполнение:

– Сшей обе боковые части швом "вперед иголку" со средней частью. При этом совмести номера швов (маленькие цифры).

– Пришей основание, начиная с носа, к нижним срезам боковых деталей. Оставь открытым отверстие длиной 3 см для набивки.

– Прикрепи помпон несколькими стежками к кончику носа.

– Равномерно набей ежа ватой и зашей отверстие.

– Раскрась фломастером поверхность ежа, имитируя иголки. Вставь булавки со стеклянными черными головками в качестве глаз.

★★

121

Черепашка:

Детали выкроек K, L, M, N, O и P на стр. 148, 168, 173.

Размер: длина 19 см, высота 5 см.

Для поделки тебе нужно:

По 1 куску фетра зеленого и желтого цветов; 1 пара игрушечных кошачьих глаз диаметром 8 мм; 1 подставка из-под пива диаметром 10,5 см.

Раскрой:

Основание K, 1 дет. зеленого цвета
Голова L, 2 детали зеленого цвета
Хвост M, 1 деталь зеленого цвета
Нога N, 4 детали зеленого цвета
Верхняя часть панциря O, 3 детали зеленого цвета, 3 детали желтого цвета

Нижняя часть панциря P, 3 дет. зеленого цвета, 3 дет. желтого цвета

Выполнение:

– Сшей сначала по одной верхней и одной нижней части панциря.

– Теперь соедини соответственно три сшитые части панциря согласно фото в две половинки круга и сшей эти две половинки.

– Сшей обе детали головы по верхним срезам.

– Прикрепи голову, хвост и ноги к панцирю (см. обозначения шва).

– Соедини голову по нижнему срезу с деталью основания и сшей вдоль внешних срезов до кончика хвоста.

– Набей голову и сшитые ноги ватой и вставь внутрь подставку под пиво.

– Продолжай сшивать по внешним срезам до кончика последней ноги.

– Наполни черепашку ватой (возьми в помощь для набивки хвоста карандаш). Зашей открытый участок.

– Пришей глаза и прикрепи голову к панцирю, слегка приподняв ее вверх.

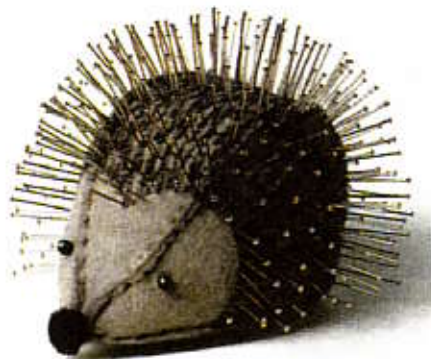
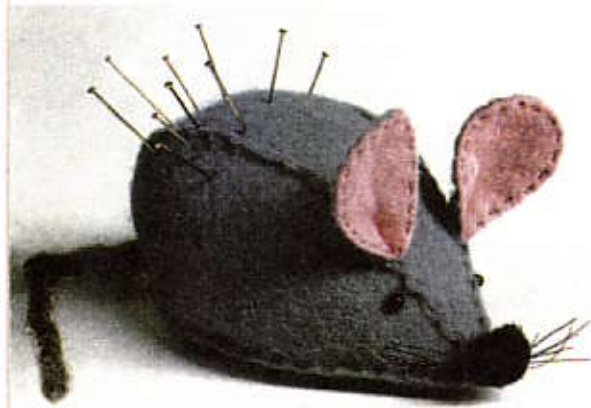

Животных

Сшитые
из фетра
и набитые ватой



★★

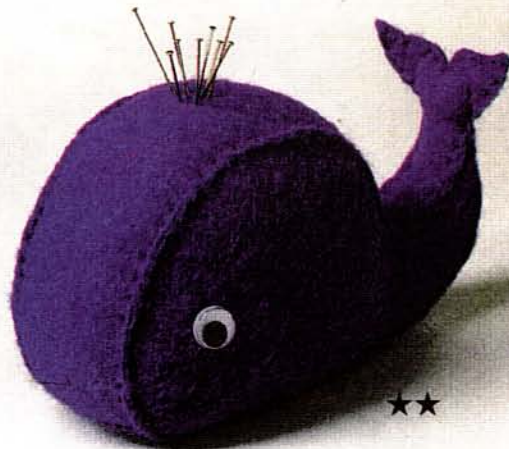

★★

Оригинальные подарки мамам, бабушкам и тетям – красивые игольницы в виде забавных зверушек. Черепаха, кит или божья коровка – с кого начнем? Но ты можешь сделать их всех до одного, когда хорошо натренируешься.

122

Божья коровка:

Детали выкроек Q, R, S, T, U, а также а и б на стр. 166, 178.

Размер: длина 11 см, высота 3,5 см.

Для поделки тебе нужно:

По 1 куску фетра красного и черного цветов; плюшевая проволока черного цвета для ножек; 12 деревянных бусинок черного цвета диаметром 4 мм для ножек; 2 подвижных игрушечных глаза диаметром 7 мм; остаток картона; клей "Момент".

Раскрой:

Крыло Q, 2 детали красного цвета
Голова R, 1 деталь черного цвета
Средняя часть S, 1 деталь черного цвета

Кружочек а, 6 деталей черного цвета

Кружочек б, 2 детали черного цвета
Основание T, 1 деталь черного цвета
Основание U, 1 деталь из картона
Нога, 6 деталей из плюшевой проволоки, длина 6 см

Выполнение:

– Пришей кружочки а и б на детали крыльев.

– Прикрепи обе детали крыльев к средней части S и пришей голову.

– Приклей детали ног точно по контурам (см. советы на стр. 64) на указанные места на картоне и положи картон с приклеенными ногами вниз на основание из фетра T.

– Сшей верхнюю часть божьей коровки и основание по кругу, оставив при этом отверстие длиной 3 см.

– Наполни божью коровку ватой и зашей открытый участок.

– Согни ножки согласно фото и вставь на кончик каждой ножки по 2 деревянные бусинки. Приклей в заключение глаза.

123

Кит:

Детали выкроек H, Ja и Jb ты найдешь на стр. 162, 171, 177.

Размер: длина 14 см, высота 7,5 см.

Для поделки тебе нужно:

1 кусок фетра темно-синего цвета; нитки для вышивания красного цвета для рта; 2 игрушечных подвижных глаза диаметром 7 мм; клей "Момент".

Раскрой:

Боковая часть H, 1 деталь синего цвета

Средняя часть Ja и Jb, по 1 детали синего цвета

Выполнение:

– Сшей обе средние части в одну длинную полоску. Эти припуски швов позднее должны лежать внутри. Если у тебя есть большой кусок фетра, то ты можешь обе детали вырезать как одну деталь.

– Сшей боковые и среднюю части; начни с кончика хвоста у метки X и шей по кругу. Снова начав от метки X, сшей обе детали плавника, совместив срезы и продолжая по второй боковой детали. Оставь по нижнему срезу открытый участок длиной 3 см.

– Набей кита равномерно ватой и зашей открытый участок.

– Вышей рот швом "строчка" и приклей подвижные глаза.

124

Лягушка:

Детали выкройки V, W, X, Y и Z на стр. 176, 177, 178.

Размер: длина 12 см, высота 6 см.

Для поделки тебе нужно:

По 1 куску фетра красного и зеленого цветов; остатки фетра белого цвета; 1 пара игрушечных кошачьих глаз диаметром 8 мм; 1 подставка под пиво диаметром 10,5 см.

Раскрой:

Верхняя часть V, 1 деталь зеленого цвета

Осование W, 1 деталь зеленого цвета

Веко X, 2 детали зеленого цвета

Глаз Y, 2 детали белого цвета

Рот Z, 1 деталь красного цвета

Выполнение:

– Сшей сначала по одной детали глаза с деталью века.

– Наполни глаза ватой и пришей на верхнюю часть к обозначенным местам.

– Сшей верхнюю половинку рта с верхней деталью лягушки, а нижнюю половинку рта с основанием.

– Вставь подставку под пиво в нижнюю половинку рта и сшей по бокам в уголках рта все четыре слоя фетра на длину 1 см.

– Набей верхнюю часть лягушки равномерно ватой и зашей заднюю половинку лягушки. Пришей в конце работы кошачьи глаза.

**Обитатель ящичка
для швейных
принадлежностей –
пестрая лягушка.**



★★

Так это вяжется:

Воздушные петли

Каждое вязание начинается с воздушных петель, рис. 1–3.

Образовать крючком петлю – через лежащую на крючке петлю захватить нить и протянуть ее через петлю, рис. 4.

Воздушные петли похожи на цепь – поэтому получили название цепочки из воздушных петель.

Воздушная петля

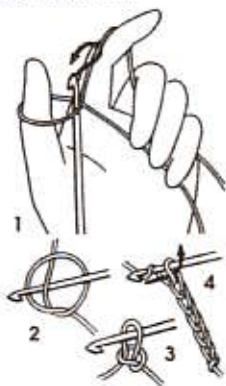

Столбик без накида

Следующая петля рядом с соединительным столбиком – это столбик без накида. Она заполняет приблизительно маленький квадрат. Рисунки 6–9 показывают выполнение. Рис. 6: крючок вводится в петлю цепочки или предыдущего ряда (круга). Рис. 7: вытянуть нить. Рис. 8: вытянутой нитью провязать в один прием 2 петли на крючке. Рис. 9: готовый столбик без накида.

Столбик без накида

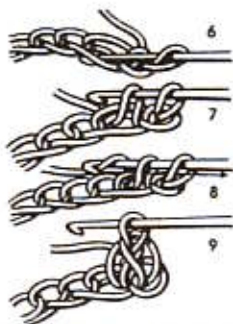

Соединительный столбик

Самым низким столбиком в вязании крючком является соединительный столбик. Рис. 5: крючок ввести в петлю цепочки, захватить нить и протянуть ее через петлю цепочки и петлю на крючке. При помощи соединительного столбика осуществляется переход от одного ряда петель к другому ряду или кругу.



Соединительный столбик

125

Мышка, связанная крючком:

Размер: ок. 8 см.

Для поделки тебе нужно:

Остатки разноцветных хлопчатобумажных ниток; 1 крючок № 2,5 или 3; 3 бусины для глаз и носа; вата для набивания.

Как связать мышку:

Мышку вяжут крючком по кругу, начиная от хвоста. Каждый круг (кр.) начинается 2 воздушными петлями (в. п.) в качестве замены для первых двух петель столбика без накида (ст. б/н) и заканчивается 1 соединительным столбиком (соед. ст.) вместо второй воздушной петли.

Итак, начинаем вязать:

Связать 4 в. п. и с 1 соед. ст. и соединить в кольцо. **1 кр.:** в 1-м кр. р. провязать 8 ст. б/н в кольцо, во **2-м кр.:** из каждого ст. б/н предыдущего ряда провязать 2 ст. б/н = 16 ст. б/н. В **3 кр.:** из каждого 2-го ст. б/н предыдущего кр. провязать 2 ст. б/н, из остальных ст. б/н провязать только по 1 ст. б/н = 24 ст. б/н. **4 кр.:** из каждого 3-го ст. б/н предыдущего кр. провязать 2 ст. б/н = 32 ст. б/н. **5 кр.:** из каждого 4-го ст. б/н предыдущего р. провязать 2 ст. б/н = 40 ст. б/н. **6–11 кр.:** из каждого ст. б/н предыдущего ряда провязать по 1 ст. б/н.

Для мордочки петли нужно убавить:

12 кр.: каждый 8-й ст. б/н пропускается = 35 ст. б/н. **13 кр.:** 35 ст. б/н. В **14-м кр.:** не провязывается каждый 7-й ст. б/н = 30 ст. б/н. В **15 кр.:** провязать 30 ст. б/н. **16 кр.:** каждый 6-й ст. б/н пропускается = 25 ст. б/н. **17 кр.:** каждый 5-й ст. б/н пропускается = 20 ст. б/н. **18 кр.:** каждый 4-й ст. б/н пропускается = 15 ст. б/н.

Теперь мышку нужно набить ватой.

19 кр.: пропускается каждый 3-й ст. б/н и **20 кр.:** каждый 2-й ст. б/н = 5 ст. б/н. Нить обрезать и конец мордочки стянуть. Вату равномерно распределить по всему туловищу.

Для ушек: снова закрыть в кольцо

4 в. п. **1 кр.:** 6 ст. б/н вокруг кольца. **2 кр.:** из каждого ст. б/н предыдущего кр. вывязать по 2 ст. б/н = 12 ст. б/н. **3 кр.:** из каждого 2-го ст. б/н предыдущего кр. вывязать по 2 ст. б/н = 16 ст. б/н. Нить обрезать, продеть в иглу и пришить ушко. Точно так же связать второе ушко. На места **глаз и носа** пришить бусины. Хвост длиной 13 см либо связать крючком (1 р. в. п. и 1 р. ст. б/н), либо сплести из тех же ниток. Хвост пришить.



Крюч
ни



Если ты умеешь вязать крючком воздушные петли, столбики и цепочки, то ты можешь смело приниматься за наших мышек! Если нет, попроси, чтобы тебе показали, как это вяжется. Еще тебе нужно немножечко терпения – и вот мышки готовы!

**Крючком по кругу из остатков
ниток – мышки-талисманички**

Вязаные тюлени

Связать этих позирующих нам зверьков могут отважиться даже неопытные вязальщицы. Если ты еще никогда не вязал, сделай это сейчас. Разноцветная пряжа, немного терпения и наша помощь – вот уже первый тюлень готов. Думай о том, что чем больше будет семья тюленей, тем веселее будет каждому из этих зверьков.

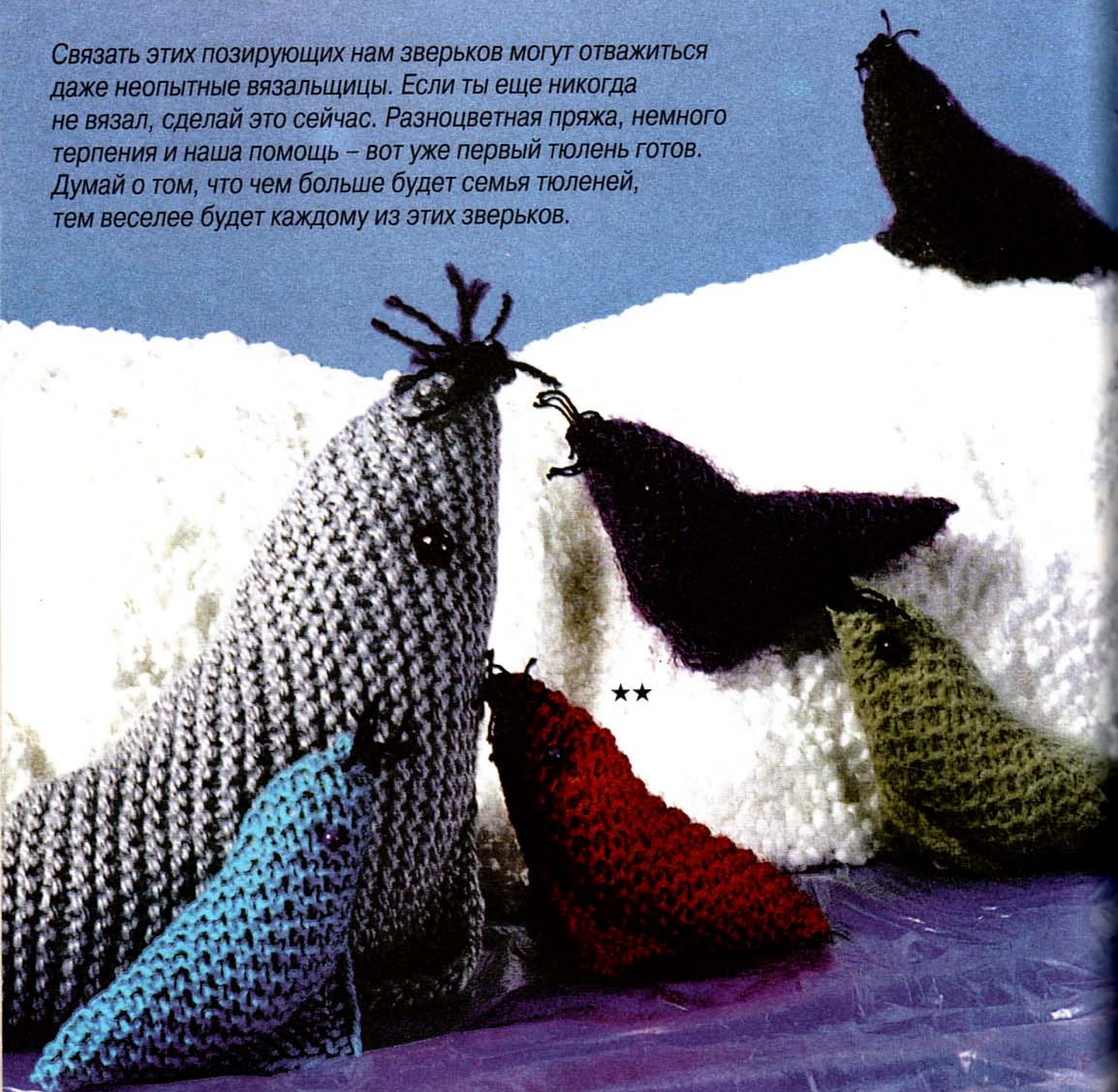

Семья тюленей:

Схема и рисунки а–е на стр. 153, 155.

Размеры: высота ок. 7, 12, 15 см.

Для поделки тебе нужно:

Остатки шерстяной пряжи разных цветов для спиц примерно № 3–5; спицы № 3–5; вата для набивки; игла для вышивания без острия; несколько булавок; длинная швейная игла; для глаз по 2 деревянные бусины диаметром 4 или 5 мм для деток тюленей, 6 мм для мамы-тюленя и 8 мм для папы-тюленя; для усиков тонкая черная хлопчатобумажная пряжа или петельный шелк.

Сокращения:

р. = ряд
п. = петля

Выполнение:

Цифры перед скобками относятся к тюленям-деткам, цифры в скобках означают количество петель и соответственно количество рядов для тюленя-мамы и тюленя-папы.

Тюлени вяжутся платочным вязанием. Это означает: лицевые и изнаночные ряды вязать лицевыми петлями, см. рис. а.

Начало вязания: набери на спицы 20 п. (30/40 п.), рис. б–д. Обрати внимание, что набор петель надо делать свободно, чтобы этот ряд впоследствии немного растянулся. Перед началом набора нить должна висеть на длину примерно 30 см.

1-й р. и каждый последующий ряд:

Кромочная петля = 1 п. вязать скрещенной, это значит спицу вколоть с изнаночной стороны полотна по направлению к себе и провязать петлю, затем 18 п. (28/38 п.) лицевыми, последняя кромочная петля = нить лежит за работой и петли снимаются как при лицевом вязании, см. рис. е. Свяжи таким образом такое количество рядов, чтобы получился квадрат. Это примерно 36 р. (ок. 56/76 р.). Приложи для контроля наборный край к боковому краю (см. фото с образцом для вязания).

Петли закрыть: когда ты начнешь закрывать петли, нить, с которой ты начинал вязать, должна находиться внизу с правой стороны вязания. Закрывай петли свободно, чтобы этот ряд смог растягиваться, как и наборный ряд. Когда квадрат будет готов, висящие нити у начала и в конце вязания окажутся друг от друга в противоположных углах по диагонали. Оставь нити длиной 30 см висеть свободно.

Сборка:

Сложи твой квадрат треугольником. Положи при этом оба угла без нитей друг на друга (см. образец вязания). Закрепи деталь несколькими булавками.

Вдень свободно висящую нить начала или конца вязания в иглу для вышивания (этот кончик превратится позже в мордочку зверька). Сшей оба лежащих друг на друге края примерно на 2/3 длины петельными стежками.

Друг на друге лежащие углы будут плавниками и они не сшиваются. Пришей плавники с легким наклоном стежками "назад иглу" к нижнему краю (см. схему) и оставь иглу для вышивания висеть на нити. Набей тюленя ватой и зашей открытый участок висящей на кончике

хвоста нитью. Зашей так же нижний шов такими же петельными стежками,крепи хорошо нить и лишнюю нить срежь.

Вставь в длинную швейную иглу черную нить. Вколи иглу с одной стороны кончика носа и оставь несколько сантиметров нити висеть. Сделай один или два петельных стежка, через кончик носа вытяни иглу с другой стороны и оставь здесь также несколько сантиметров нити висеть.

Повтори этот прием несколько раз до тех пор, пока носик хорошо не зашьется и с обеих сторон от него не будут висеть примерно 4–6 усиков. Теперь аккуратно подстриги усики.

Пришей швейной иглой деревянные бусинки в качестве глаз с обеих сторон мордочки, прошивая голову насквозь.

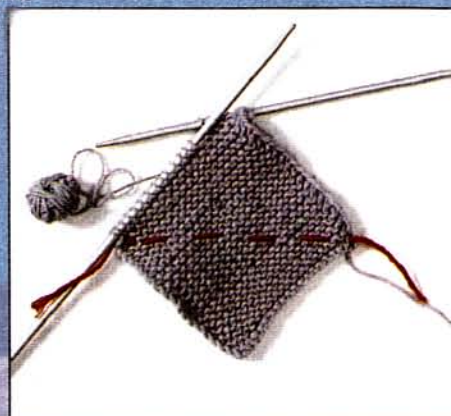

Забавные зайчата с "начинкой"



127 + 128

Пасхальные зайчики со сладостями

127 Зайчата со стаканчиком из-под йогурта:

Рисунок на стр. 155.

Для поделки тебе нужно:

1 большой стакан из-под йогурта; 1 лист цветного картона размера А4 любого цвета; прозрачная бумага (калька); копировальная бумага; 1 тонкий фломастер черного цвета; фломастер розового цвета; для зайчика из темного картона: остаток цветной бумаги белого цвета для внутренней стороны ушей; грунтровка белого цвета; 1 зубочистка; клей "Момент"; 2 игрушечных подвижных глаза диаметром 10 мм; 1 темная деревянная бусина; несколько черных щетинок от щетки для усов; резак.

Выполнение:

Переведи мотив на прозрачную бумагу с листа и переведи его (см. советы на стр. 64) со всеми внутренними линиями на картон.

Вырежи деталь и начерти линии черным фломастером.

Раскрась внутреннюю сторону ушей розовым фломастером. На темном картоне ты должен сделать это, вырезав дополнительно деталь из белой бумаги, наклеить и раскрасить.

Нарисуй зубки, носик и блики в глазах белой грунтровкой. Нанеси краску при помощи зубочистки. Хорошо вымой стаканчик из-под йогурта и отрежь верхний край. Отвер-

ни основание и задние лапки на обозначенных местах вверх. Передние лапки согни по кругу вперед. Смажь основание стаканчика и основание детали клеем и оставь его сохнуть. Соедини обе части (= точно по очертаниям, см. на стр. 64).

Приклей в заключение брющку на заднюю сторону стаканчика, а передние и задние лапки согласно фото. Приклеивай все точно по контурам.

Ты можешь мордочку сделать с подвижными глазами, а в качестве носа использовать половинку бусинки. Разрежь бусинку резакон, причем ее ты должен положить отверстием вверх и резакон сверху на нее надавить.

Приклей теперь несколько щетинок длиной по 2,5 см в качестве усов.

128 Зайчики из каучуковых шаров:

Рисунки А-Ф на стр. 153, 154, 173.

А – ухо, 2 детали из цветного картона

В – передняя лапка, 2 детали из фотокартона

С – задняя лапка, 1 деталь из плакатного картона

Д – глаз, 2 детали из пористой резины

Е – зубы, 1 деталь из пористой резины

Ф – подтяжки для брюк, 1 деталь из пористой резины

Размер: высота ок. 55 см.

Для поделки тебе нужно:

1 большой каучуковый шар диаметром 25 см для туловища; 1 средний каучуковый шар диаметром 12 см для головы (эти два шара состоят

из двух половинок, которые могут соединяться вместе); маленький каучуковый шар диаметром 7 см для хвостика; 1 ватное яйцо размером 30 x 38 мм для носа; остатки пористой резины белого цвета толщиной 1 мм для глаз и зубов; 1 пластина пористой резины синего цвета для подтяжек; матовая краска для поделок ярко-красного, лазурного, желтого цветов; эмаль в тюбике желтого цвета; круглая кисть № 8-10; 1 толстый водостойкий фломастер черного цвета; прозрачная бумага; 1 мягкий карандаш; копировальная бумага; 3 пуговицы желтого цвета; универсальный клей "Момент"; резак.

Выполнение:

Отрежь от маленького шара для хвостика кусочек толщиной примерно 1 см.

Надрежь теперь маленький шар резакон таким образом, чтобы он подошел к большому шару (см. фото, вид сзади).

Раскрась деталь хвостика красным цветом и нанеси по еще невысоким краскам несколько штрихов кистью краской желтого цвета.

Раскрась нижнюю половину большого шара синим цветом для имитации брюк. Верхнюю часть, так же как средней шар, раскрась красным цветом.

Поставь половину шара, имитирующую брюки, перед собой таким образом, чтобы открытая часть сверху находилась точно горизонтально.

Задвинь деталь хвоста как можно глубже под половину шара и отметь места соприкосновения легким штрихом карандашом.

На отмеченные места на детали "брюк" и на хвостик нанеси клей. Когда клей высохнет, детали соедини и склей (см. указания для склеивания на упаковке).

Переведи задние лапки на плакатный картон (см. советы на стр. 64), вырежи деталь и начерти линии фломастером.

Приклей теперь нижнюю деталь большого шара с хвостом на лапки. И здесь тоже склеивай детали точно по контурам и хорошо придавливай их.

Приклей шар для головы на верхнюю деталь большого шара так, чтобы "шов" (линия совмещения половинок) шара проходил по бокам вертикально и находился на одной линии. Половинки этого шара не склеивай.

Переведи уши и передние лапки по два раза на фотокартон, вырежи детали и проведи все линии фломастером.

Вклей уши в "шов" шара для головы и сдави его.

Переведи глаза и зубы на белую пористую резину (см. советы на стр. 64). Переведи их при помощи графитовой пыли, так как копировальная бумага не оставляет следов на резине.

Вырежи детали и раскрась их водостойкими фломастерами.

Отрежь от ватного яйца для носа кружочек и раскрась яйцо черным фломастером.

Приклей зубы на нижнюю плоскую сторону носа и приклей его плоской стороной к самой выпуклой точке головы.

Зафиксируй глаза булавкой и поставь метки тонким карандашом.

Приклей точно по разметке глаза. Начерти линии щечек и усиков черным фломастером.

Вырежи для подтяжек вдоль длинного края пластины из пористой резины полоски шириной примерно 3 и длиной 30 см, заднюю часть подтяжек вырежи по образцу.

Приклей две полоски как продолжение на деталь подтяжки и срежь концы уголком.

Раскрась треугольник фломастером. Проведи эмалью из тюбика желтую линию вдоль всех срезов детали, отступив от края примерно на 5 мм, дай эмаль высохнуть.

Приклей подтяжки на верхнюю часть большого шара и прикрепи по бокам лапки.

Пуговицы наклеиваются на концы подтяжек. Если пуговица на ножке, сделай отверстие в пористой резине, чтобы вставить туда ножку пуговицы, и она будет лежать плоско на поверхности подтяжки.

Зайчик будет более устойчив, если ты внутрь большого шара положишь небольшой камень.



★★



Этого зайчика даже жаль отдавать. Его туловище состоит из двух половинок, которые могут открываться и наполняться сладкими лакомствами или другими мелочами.

Эти богатые фантазией оконные картинки из цветной бумаги и картона ты сможешь сделать сам.

129–132

Пасхальные оконные картинки

Образцы на стр. 149, 158, 168.

Размер: ок. 20 x 18 см.

Для поделки тебе нужно:

Цветной картон и цветная бумага разного цвета для рамок и мотивов, как описано в отдельных инструкциях моделей; прозрачная бумага (калька); копировальная бумага; 1 тонкий черный фломастер; клей "Момент"; резак и картон для подстилки; леска для подвешивания.

Выполнение:

Переведи мотивы на прозрачную бумагу с листа образцов и переведи детали (см. советы на стр. 64) на цветной картон и на соответствующую цветную бумагу.

Вырежи сначала внутренний вырез рамки при помощи резака, затем ножницами внешние контуры. Теперь вырежи точно так же остальные детали.

Начерти все линии черным фломастером.

Приклей детали травы на рамку и на нее – мотивы согласно фото.

Если ты хочешь, чтобы твоя картинка смотрелась как изнутри, так и снаружи, ты должен, кроме рамки, все детали вырезать дважды.

Приклей их точно по контуру с обеих сторон рамки.

Захвати леской верхнюю часть рамки посередине, закрепи концы нити узлом и подвесь свою картинку.

129 Оконная картинка с зайчиком:

- A – рамка из цветного картона
- B – трава из цветной бумаги
- C – заяц из цветной бумаги
- D – внутренняя сторона уха из цветной бумаги
- E – глаза из цветной бумаги

Для поделки тебе нужно:

Цветной картон оранжевого цвета; цветная бумага зеленого и лилового цветов; остатки цветной бумаги желтого и белого цветов.

Выполнение:

Приклей внутренние стороны ушей желтого цвета и белые детали глаз, проведи затем по внешним линиям и нарисуй зрачки.



★★

Красочные картинки

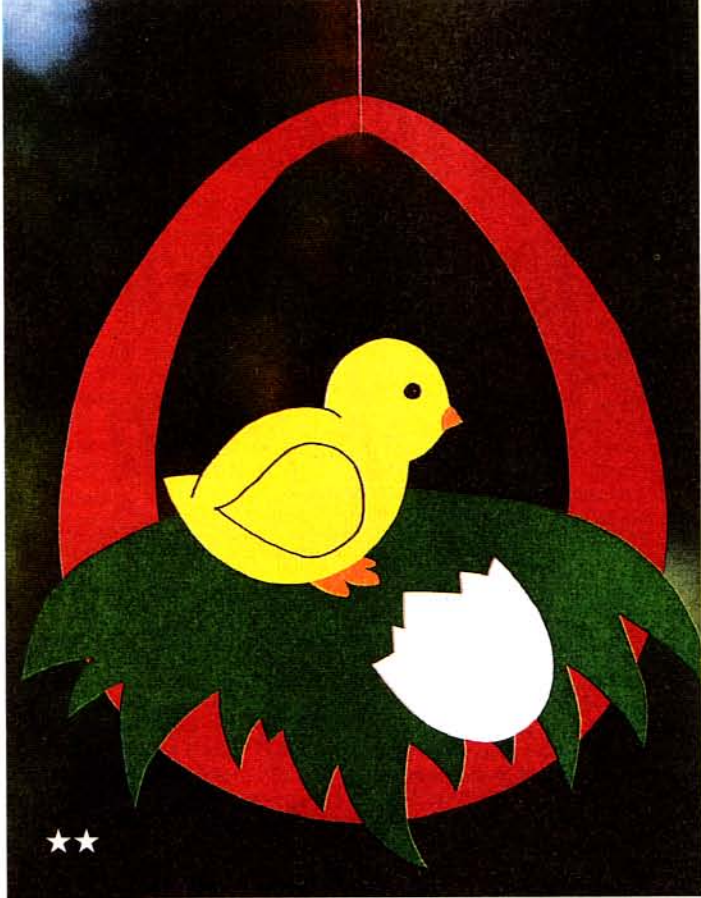

для окон

130 Оконная картинка с цыпленком:

А – рамка из цветного картона
В – трава из цветной бумаги
С – цыпленок из цветной бумаги
D – яйцо из цветной бумаги

Для поделки тебе нужно:

Цветной картон красного цвета; цветная бумага зеленого, желтого и белого цветов; остатки цветной бумаги оранжевого цвета или вместо этого фломастер оранжевого цвета.

Выполнение:

Вырежи цыпленка с ножками из желтой цветной бумаги и раскрась клюв и ножки оранжевым фломастером. Ты можешь вырезать цыпленка без ножек, а ножки и клюв сделать из цветной бумаги.

131 Оконная картинка с цветами:

С цветами:

А – рамка из цветного картона
В – трава из цветной бумаги
С – стебель с листьями из цветной бумаги
D – цветы, 4 детали из цветной бумаги
E – серединка цветка, 4 детали из цветной бумаги

Для поделки тебе нужно:

Цветной картон синего цвета; цветная бумага зеленого цвета двух разных тонов, желтая и оранжевая бумага.

Выполнение:

Начерти линии лепестков цветка и приклей на каждый цветок се-

рединку. Приклей сначала стебель с листьями на траву, затем расположи сверху цветы.

132 Оконная картинка с пестрыми пасхальными яйцами:

А – рамка из цветного картона
В – трава из цветной бумаги
С – яйцо из цветной бумаги

Для поделки тебе нужно:

Цветной картон розового цвета; цветная бумага зеленого цвета; остатки цветной бумаги желтого, бирюзового, сиреневого, красного и синего цветов; остатки тесьмы с зубчиками красного и желтого цветов; эмаль (в тубике) зеленого и желтого цветов.

Выполнение:

Вырежи яйца из разной цветной бумаги.

Укрась синее яйцо, как ты видишь это на фото, тесьмой с зубчиками и раскрась два других эмалью горошинами и полосками.

Тесьму с зубчиками приклеивай, заходя за края яйца, и отрежь излишки тесьмы с изнаночной стороны.

Приклей сначала обклеенное тесьмой яйцо, затем сверху раскрасшенные желтой и сиреновой красками.

Твоя картинка готова. Прикрепи нить для подвешивания.

Проведи дополнительно линии и точки эмалью и подвесь картинку для сушки примерно на час.

Веселые танцующие зайчики

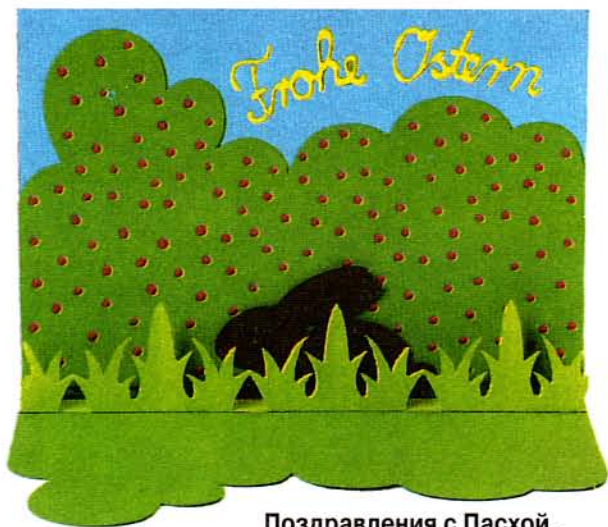

Поздравления с Пасхой.

133

Пасхальная открытка:

Образцы на стр. 158.

Размер: в сложенном виде 15 x 10,5 см.

Для поделки тебе нужно:

Картон размером 15 x 10,5 см светло-синего цвета и 15 x 20 см зеленого цвета; прозрачная бумага (калька); копировальная бумага; краски в тюбиках желтого и розового цветов; остатки петельного шелка коричневого цвета; клей "Момент", канцелярские скрепки; дырокол; маленькие ножницы с острыми кончиками (маникюрные); толстая штопальная игла.

Выполнение:

- Сложи зеленый картон пополам посередине в форме открытки размером 10 x 15 см. Возьми в помощь линейку, чтобы получить ровную линию сгиба.
- Переведи мотив куста при помощи кальки с листа образцов и перенеси его (см. советы на стр. 64) на зеленый картон. Ровный нижний край куста проходит по сгибу.
- Чтобы не сдвигалась бумага, деталь прикрепи скрепкой вне мотива.
- Вырежи деталь и наклей ее точно на светло-синий картон.
- Сделай надпись "Веселой пасхи" толстым карандашом и проведи по ней краской из тюбика. Потренируйся сначала на другом кусочке бумаги.
- Нарисуй розовой краской маленькие точки на кусте, как ты это видишь на фото, и дай краскам высохнуть.
- Вырежи зайчиков из коричневого картона и сделай при помощи дырокола отверстия для глаз.

- Сделай штопальной иглой отверстия в соответствующих указанных местах на фигурках зайчиков и на открытке.
- Отрежь от нити петельного шелка отрезок длиной 50 см и продень нить с одной стороны через отверстие в зайце. Сторона, на которую вытянули нить, является передней стороной.
- Вытяни концы нити с обеих сторон на одинаковую длину и приклей нить на изнаночную сторону зайца.
- Вдень концы нити назад через каждое отверстие в сложенной открытке.
- Потяни концы нити так, чтобы зайчик оказался сидящим у одного угла (слева или справа).
- Свяжи концы нити узлом на задней стороне открытки на другом углу. Нанеси немного клея на узел, чтобы он не смог развязаться, и срежь концы нити. Если ты теперь потянешь нить у узла туда-сюда, заяц будет бегать.

- Перенеси образец кустиков травы на левый край светло-зеленой полоски цветной бумаги.
- Сложи полоску бумаги гармошкой точно на ширину образца.
- Зафиксируй слой бумаги скрепками вне мотива.
- Точно вырежи деталь и разверни полоску.
- Согни срезанный край полоски на ширину 1 см и приклей деталь, соединив край со сгибом, на лужайку.
- Вырежи из остатков зеленой цветной бумаги 2 полосочки размером 0,5 x 2 см.
- Согни оба конца каждой полосочки на ширину 5 мм в одну сторону.
- Приклей эти U-образные полоски (согнутыми краями вниз) на обозначенные штрихами места на одинаковой высоте на открытку и траву. Эти полоски необходимы для того, чтобы при раскрывании открытки трава поднималась.
- Сложи открытку и напиши на ней свои пожелания.

134

Зайчики:

4 рисунка на стр. 158, 160, 165, 169; нижних зайчиков пересними с открытки 133.

Размер: высота 4–17,5 см, высота травы 3–11 см.

Для поделки тебе нужно:

Цветная бумага зеленого цвета разных оттенков; калька; копировальная бумага; дырокол; канцелярские скрепки; маленькие ножницы с острыми кончиками.

Выполнение:

- Отрежь полоску от цветной бумаги шириной немного больше, чем высота мотива, и с максимальной длиной 30 см.
- Переведи мотив с листа образцов, выполни зайчиков и траву, как описано в моделях "Корзиночка" и "Пасхальная открытка".
- Сложи полоску так, чтобы максимальное количество слоев было 8 (иначе сложенная деталь будет слишком толстой и будет с трудом вырезаться).
- Склей множество зайчиков и детали травы вместе зигзагом, как ты видишь это внизу.



135

Оконная картинка:

Рисунки на стр. 158.

Размер: диаметр 19 см.**Для поделки тебе нужно:**

Прозрачная бумага красного цвета; картон светло-зеленого цвета; клей-карандаш; прозрачная матовая пленка; прозрачная бумага (калька); копировальная бумага; циркуль; дырокол; канцелярские скрепки; маленькие ножницы с острыми кончиками (маникюрные); зажима-зажим для волос; резак; картон в качестве подстилки.

Выполнение:

– Начерти циркулем круг диаметром 20 см на красной прозрачной бумаге и вырежи его.

– Сложи круг в три приема, чтобы у тебя получилась 1/8 круга.

– Переведи рисунок с припусками (на них будет приклеиваться рамка) при помощи кальки с листа образцов и перенеси его (см. советы на стр. 64) точно на верхнюю часть восьмьюшки круга из красной цветной бумаги. Подвинь рисунок так далеко внутрь, чтобы он вошел точно между сгибов.

– Зафиксируй деталь сверху и снизу вне рисунка скрепками.

– Аккуратно вырежи деталь и разверни круг.

– Для рамки начерти на зеленом картоне два круга друг в друге диаметром 18 и 19 см так, чтобы ты получил кольцо шириной 5 мм.

– Вырежи внутренний вырез при помощи резака, а внешний край круга при помощи ножниц.

– Укрепи зайчиков из красной прозрачной бумаги при помощи зажима для волос на раму.

– Приклей их точно по вырезу рамы. Используй для этого 1 или 2 зажима, высоко приподними прозрачную бумагу и смажь рамку клеем. Положи прозрачную бумагу осторожно, чтобы она не сдвинулась, ровно на рамку и прогладь ее.

136

Корзиночка:

Образцы на стр. 160. Мотивы зайцев те же самые, что и в модели "Зайчики" 134.

Размер: высота ок. 5 см и диаметр 9 см.

Для поделки тебе нужно:

Цветная бумага зеленого цвета размером ок. 35 x 3 см и коричневого цвета размером ок. 35 x 6 см; круглая коробочка из-под сыра диаметром ок. 9 см и высотой 3 см; прозрачная бумага; клей-карандаш; канцелярские скрепки; дырокол; маленькие ножницы с острыми кончиками (маникюрные).

Выполнение:

Размер твоей коробочки из-под сыра по возможности не должен отличаться от наших размеров, иначе зайчики не подойдут для нее.

– Отрежь от зеленой цветной бумаги полоски размером, соответствующим высоте и диаметру коробочки, и приклей их вокруг края коробочки с выступающим над ним на 2 см краем.

– Переведи зайчиков с листа образцов на кальку и перенеси их (см. стр. 64) на коричневую цветную бумагу, начиная с ушек и хвостиков, с левого края бумаги.

– Сложи полоску бумаги гармошкой на ширину зайца. Срежь лишнюю выступающую за край бумагу. У тебя должно получиться 8 слоев и соответственно 8 зайцев.

– Зафиксируй скрепками слои бумаги вне рисунка.

– Осторожно выполни дыроколом отверстия для глаз.

– Вырежи деталь и осторожно разверни полоску.

– Разгладь зайчиков и приклей во круг коробочки из-под сыра.

Зайчишки, вырезанные из сложенной гармошкой прозрачной бумаги.



С этой заячьей корзиночкой ты получишь красивые пасхальные яйца.



Для всех показанных здесь моделей ты найдешь рисунки в оригинальную величину на листе образцов.

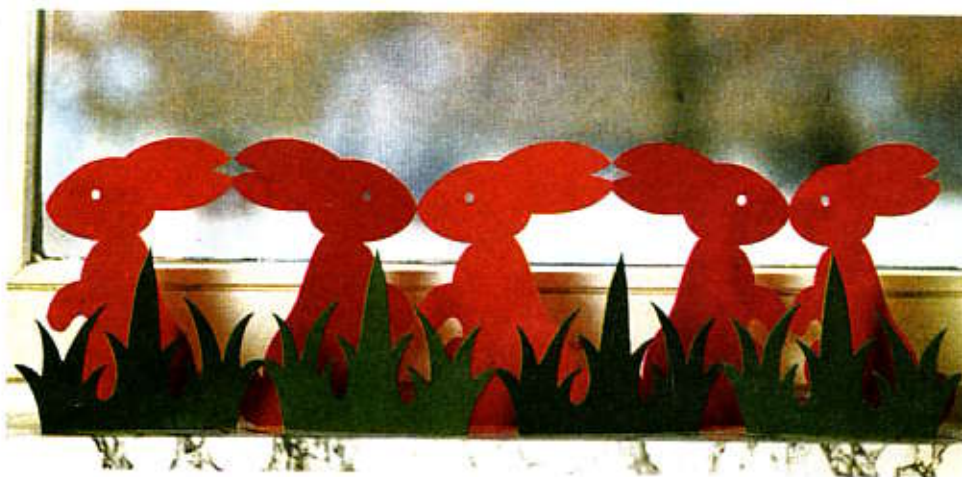

Для красиво накрытого пасхального стола подойдут складные зайчики разных размеров и цветов.

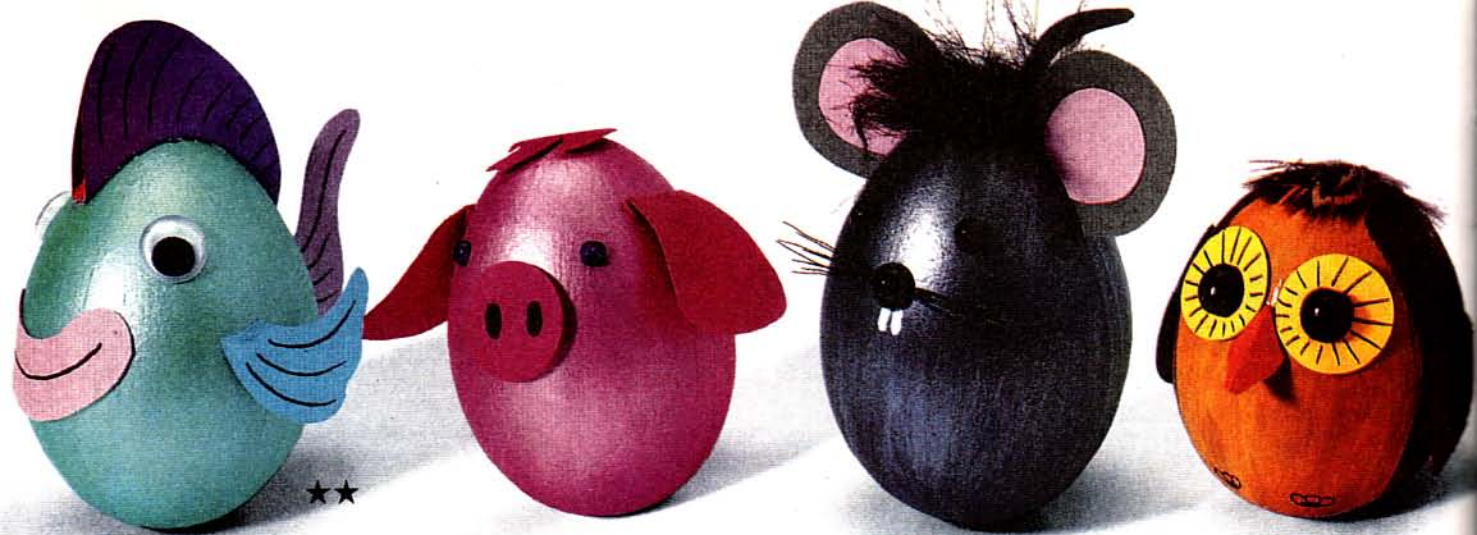

Забавные “Ваньки-”

137–143

Пасхальные ”Ваньки-встаньки”

Рисунки на стр. 131, 132, 134–138.

Общие рекомендации для фигур из яиц.

Чтобы яйца могли качаться, ты должен заполнить массой для литья тупой конец яйца на высоту ок. 1–2 см и таким образом утяжелить его.

Для поделки тебе нужно:

Керамическая масса для литья; стакан и шампур для размешивания; маленькая воронка для наполнения. Кроме того: белые куриные яйца; шампур; немного пластилина для крепления во время раскрашивания; матовые краски и металлическая матовая эмаль разного цвета; круглая кисть; прозрачная бумага (калька); копировальная бумага; остатки от цветной бумаги и картона разных цветов; 1 тонкий черный фломастер; подвижные игрушечные глаза; половинки бусин для глаз; деревянные бусины разного цвета; клей “Момент”.

Выполнение:

Проткни штопальной иглой отверстие на остром конце и очень маленькое отверстие на тупом конце яйца. Расширь осторожно отверстие с острого конца яйца до диаметра 1 см. Теперь выдуй содержимое яйца через тупой конец к острому и промой яйцо теплой водой и моющим средством.

Надень яйцо на шампур и закрепи его с обеих сторон пластилином, чтобы оно не сдвигалось с места. Хорошо размешай краски (особенно металлические) и раскрась ими яйцо. Дай краскам высохнуть. Для более равномерного окрашивания раскрась яйцо еще раз.

Смешай в кружке чайную ложку массы для литья примерно с 3 чайными ложками воды и размешай шампуром. Масса должна быть такой жидкой, чтобы она могла литься. Этого количества достаточно для двух яиц. Закрой маленькое отверстие в тупом конце яйца пластилином (пластилин не должен вдавливаясь в отверстие) и поставь яйцо вертикально на картон. Наполни яйцо массой через воронку через более широкое отверстие в яйце и дай массе затвердеть. Внимание! Яйцо еще стоит вертикально? Если нет, то твоя фигурка встанет позже наклонно. В случае, если масса была замешана слишком жидко, ты можешь собравшуюся на поверхности воду через 15 минут осторожно слить.

Как только масса для литья затвердела (примерно через 30 минут), удали пластилин от отверстия. Размажь маленький торчащий из отверстия кусочек пальцем и сравняй с поверхностью, чтобы яйцо ровно красиво покачивалось.

Переведи образцы бумажных деталей с листа образцов и перенеси (см. советы на стр. 64) на соответствующую цветную бумагу или картон. Вырежи детали и начерти все линии фломастером. Разрисуй мордочки согласно рисункам, не нажимая карандашом. Припуски для склеивания деталей согни и склей все приклеивающиеся детали точно по контурам (обрати внимание на указания на тубике).

137 Заяц:

- A – ухо, 2 детали из картона
- B – деталь волос, 1 деталь из плюша
- C – мордочка

Для поделки тебе нужно:

Матовая краска ярко-красного цве-

та; остатки картона красного цвета; остатки меха коричневого цвета; подвижные игрушечные глаза диаметром 7 мм; деревянные бусинки черного цвета для носа диаметром 8 мм; резак; эмаль белого цвета в тубике.

Выполнение:

Разрежь при помощи резака деревянную бусинку пополам, положив ее перед собой отверстием вверх и надавив на нее ножом сверху вниз. Приклей подвижные глаза и половинку бусины в качестве носа. Нарисуй усы, ротик и зубки фломастером на яйце и раскрась зубки белой эмалью. Приклей ушки и закрой отверстие сверху деталью волос из меха.

138 Рыба:

- A – спинной плавник, 2 детали из плотной непромокаемой бумаги

- B – хвостовой плавник, 1 деталь из картона сиреневого цвета

- C – боковые плавники, 2 детали из светло-синего картона

- D – пасть, 1 деталь из цветной бумаги розового цвета.

Для поделки тебе нужно:

Металлическая краска зеленого цвета; остатки радужной плотной бумаги лилового/синего цвета; остатки картона сиреневого и светло-синего цветов; остатки цветной бумаги розового цвета; 1 тонкий водостойкий фломастер; 2 подвижных игрушечных глаза диаметром 10 мм.

Выполнение:

Начерти контуры плавника на радужной бумаге водостойким фломастером (неводостойкий фломастер стирается с такой бумаги). Загни припуски для склеивания спинных плавников назад и приклей обе детали сверху на яйцо, чтобы отверстие для наполнения яйца находилось между ними. Склей концы плавников вверх. Загни припуски для приклеивания хвостового плавника налево и направо и приклей все детали на яйцо, как ты видишь это на фото.

139 Свинка:

- A – ухо, 2 детали
- B – пятючок, 1 деталь
- C – хвостик, 1 деталь
- D – деталь волос, 1 деталь

Для поделки тебе нужно:

Металлическая краска розового цвета; остатки картона розового цвета; деревянная бусинка синего цвета для глаз диаметром 4 мм; резак.

Выполнение:

Разрежь деревянную бусину резаком пополам, положив ее перед собой отверстием вверх и надавив резаком на нее сверху вниз.





встаньки”

Приклей все детали согласно фото на яйцо. Отверстие сверху закрой деталью волос из бумаги.

140 Мышь:

- A – ухо, 2 детали
- B – внутренняя часть уха, 2 детали
- C – хвост, 1 деталь
- D – деталь волос, 1 деталь из плюша
- E – мордочка

Для поделки тебе нужно:

Металлическая краска антрацитового цвета; остатки картона серого цвета; остатки цветной бумаги розового цвета; остатки плюша черного цвета; 2 половинки бусин диаметром 5 мм; 1 деревянная бусина черного цвета для носа диаметром 6 мм; резак; несколько щетинок из щетки для усов черного цвета; эмаль белого цвета в тубике.

Выполнение:

Приклей по одной внутренней детали уха на детали ушей серого цвета и загни припуски для склеивания назад.

Прикрепи уши и хвост на яйцо и нарисуй, не нажимая карандашом, мордочку.

Приклей половинки бусин в качестве глаз.

Разрежь резак бусинку пополам, положив ее перед собой отверстием вверх и нажав резак сверху.

Приклей щетинки в паз половинки бусины так, чтобы они выступали с обеих сторон на одинаковую длину, и приклей нос к яйцу.

Осторожно раскрась зубы белой эмалью.

141 Сова:

- A – клюв, 1 деталь из оранжевой цветной бумаги
- B – зрачок, 2 детали из желтой цветной бумаги

- C – крыло, 2 детали из коричневого картона

Для поделки тебе нужно:

Матовая краска цвета желтой охры и темно-коричневого цвета; остатки цветной бумаги желтого и оранжевого цветов; коричневый картон; 1 деревянная бусина коричневого цвета диаметром 8 мм для глаз; 2–3 маленьких коричневых перышка.

Выполнение:

Раскрась яйцо третьей частью желтой охры и остатками темно-коричневой краски. Проведи по еще невысохшим краскам несколько штрихов желтой охрой.

Подели пополам деревянную бусинку при помощи резака, расположив ее перед собой отверстием вверх и надавив на нее сверху резак.

На клюве сделай сгибы в надлежащем порядке и приклей все детали согласно фото.

Срежь кончики перьев на длину 2 см и приклей их на верхнее отверстие для наполнения.

142 Петушок:

- A – гребешок, 2 детали из красной бумаги
- B – подбородок, 2 детали из красной бумаги
- C – верхняя половина клюва, 1 деталь из оранжевой цветной бумаги
- D – нижняя половина клюва, 1 деталь из оранжевой цветной бумаги
- E – крылья, 2 детали из желтого картона
- F – хвост, 1 деталь из желтого картона

Для поделки тебе нужно:

Металлическая краска желтого цвета; остатки бумаги красного и оранжевого цветов; картон желтого

цвета; 1 деревянная бусинка черного цвета для глаз диаметром 6 мм.

Выполнение:

Согни припуски для склеивания детали гребешка и приклей обе детали сверху на яйцо так, чтобы отверстие для наполнения находилось между ними.

Склей кончики спереди и сзади гребешка.

Подели пополам деревянную бусинку для глаз резак, положив ее перед собой отверстием вверх и надавив сверху вниз резак.

Согни детали клюва вдоль обозначенных линий и приклей все детали согласно фото.

143 Клоун:

- A – рот, 1 деталь из красной цветной бумаги
- B – поля шляпы, 1 деталь из черного картона
- C – волосы, 1 деталь из оранжевого длинноворсового плюша
- D – лицо

Для поделки тебе нужно:

Матовая краска телесного цвета; остатки картона черного цвета; остатки цветной бумаги красного цвета; остатки длинноворсового плюша оранжевого цвета; 2 подвижных игрушечных глаза, каждый диаметром по 10 мм; 1 деревянная бусинка красного цвета диаметром 8 мм; 1 ватный шарик диаметром 15 мм; резак; 1 толстый водостойкий фломастер черного цвета; 1 тонкий фломастер синего цвета.

Выполнение:

Обрати внимание при вырезании волос на то, что ты должен резать ткань, а не ворс.

Нарисуй черты лица карандашом тонкими линиями и раскрась нижние веки синим фломастером.

Оригинальные пасхальные яйца! Под скорлупой твоей поделки скрывается массивное ядро, которое состоит из литой массы и заполняет яйцо внутри. Из-за этого они могут покачиваться как “Ваньки-встаньки”. Ваши друзья будут изумлены!

Разрежь пополам деревянную бусинку, положив ее перед собой отверстием вверх и нажав сверху вниз резак.

Приклей подвижные глаза, бумажный рот и половинку бусины в качестве носа.

Приклей полоски плюша примерно на высоте глаз позади головы и укороти волосы до длины 2–3 см.

Для шляпы разрежь пополам ватный шарик резак и раскрась одну половинку толстым водостойким фломастером.

Приклей половинку шарика на поля шляпы и укрепи готовую шляпу сверху на верхнее отверстие для наполнения яйца.

144–148

Общие рекомендации по выполнению птиц-яиц

Для поделок тебе нужно:

Куриные яйца разных размеров (было бы очень хорошо, если бы ты смог достать одно утиное яйцо и одно яйцо карликовой курицы); шампур для шашлыка и пластилин для фиксации во время раскрашивания; металлическая краска разного цвета или перламутровая эмаль; блестящая краска в тюбике для раскрашивания перьев; фломастеры для раскрашивания разноцветных крыльев; прозрачная бумага (калька); копировальная бумага; остатки цветной бумаги разного цвета; подвижные игрушечные глаза; клей "Момент"; спичка и нить для подвешивания.

Выполнение:

– Проткни штопальной иглой по одному отверстию на остром и на тупом концах яйца. Выдув содержимое яйца через отверстие на тупом конце в отверстие на остром кончике яйца, так внутренняя пленка не закроет отверстие на тупом конце яйца. Промой яйцо теплой водой и моющим средством.

– Проткни сверху отверстие для подвешивания яйца.

– Вставь яйцо на шампур для шашлыка и укрепи его с обеих сторон небольшим кусочком пластилина, чтобы оно не сдвигалось.

– Хорошо размешай металлическую краску и раскрась ею яйцо. Дай краске высохнуть. Для равномерного окрашивания нанеси краску еще раз на яйцо.

– Переведи рисунки клюва, крыльев и хвоста с листа образцов и перенеси их (см. советы на стр. 64) на соответствующую цветную бумагу.

– Вырежи детали и проведи линии блестящей краской. Дай краскам высохнуть, в зависимости от толщины слоя процесс высыхания может длиться до 60 минут.

– Согни клюв посередине и вдоль припусков для склеивания вовнутрь.

– Для ножек вырежи полоски длиной 4 см и шириной 5 мм и проведи по ним острием ножниц, чтобы они закрутились.

– Точно приклей все бумажные детали и глаза (обрати внимание на рекомендации на тюрнике) на яйцо.

– Привяжи нить для подвешивания длиной 10–15 см прочно вокруг спички. Вставь спичку через верхнее отверстие в яйцо. Спичка находится внутри под прямым углом и ты можешь подвесить свою птичку.

В райском оперении – удивительно красивая птичка сделана из утинового яйца.



144

Мандаринка:

Рисунок М (верхние крылья), N (нижние крылья), O (хвост) и P (клюв) на стр. 101.

Длина яйца: ок. 5 см.

Для поделки тебе нужно:

Металлическая краска цвета меди; блестящая краска цвета мяты для хвоста и блестящая золотистая краска для крыльев и украшения перышек; остатки цветной бумаги темно-зеленого цвета, темно- и светло-коричневого, желтого цветов; 2 подвижных игрушечных глаза диаметром 5 мм.

Выполнение:

– Раскрась линии на бумажных деталях блестящей краской цвета мяты.

– Согни клюв и хвост по размеченным линиям, приклей клюв на тупой конец, а хвост на острый конец яйца.

Вверху утка-мандаринка, внизу – колибри, сделанная из яйца карликовой курицы. Обе птички блестящие и гладкие!



145

Колибри:

Рисунки J (хвост), K (крылья) и L (клюв) на стр. 101.

Длина яйца: ок. 4,5 см.

Для поделки тебе нужно:

Эмаль перламутрово-белого цвета; блестящая серебряная краска для крыльев и блестящая краска для хвоста; остатки цветной бумаги черного цвета, светло-серого и красно-оранжевого цветов; 2 подвижных игрушечных глаза диаметром 5 мм.

Выполнение:

– Согни концы крыльев на 2 см вокруг пальца и приклей их так на яйцо, чтобы они лежали горизонтально по отношению друг к другу. Так твоя колибри выглядит парящей.

146

Большая райская птица:

Рисунки А (крылья) и В (клюв) на стр. 100.

Длина яйца: ок. 7 см (утиное яйцо).

Для поделки тебе нужно:

Металлическая краска розового цвета; блестящая краска розового цвета для крыльев и блестящая краска фиолетового цвета для перьев на туловище; остатки цветной бумаги желтого и розового цветов; бумажная лента желтого, розового и нежно-зеленого цветов; 2 подвижных игрушечных глаза диаметром 5 мм; клейкая лента.

Выполнение:

– См. общие рекомендации по выполнению птиц из яиц.
– Для украшения туловища и хвоста нарежь различной длины отрезки бумажной ленты и проведи по ним ножницами, чтобы они завились. Чтобы ты получил тонкие полоски, разрежь ленту несколько раз. Для этого проткни иглой ленту и проведи ею осторожно в направлении к противоположному краю. Приклей полоски маленькими кусочками клейкой ленты на яйцо и пригладь клейкую ленту ногтем.

147

Маленькая райская птичка:

Рисунки С (крылья), D (хвост) и E (клюв) на стр. 101.

Рисунки С (крылья), D (хвост) и E (клюв) на листе D.

Длина яйца: ок. 5,5 см.

Для поделки тебе нужно:

Металлические краски зеленого цвета; блестящие краски цвета металлы для крыльев и блестящая краска фиолетового цвета для хвоста; остатки цветной бумаги черного, красного, зеленого и светло-серого цветов; 2 подвижных игрушечных глаза диаметром 5 мм.

Выполнение:

– Нарежь для украшения головы птицы множество полосок длиной 3–6 см и шириной 3–4 мм и проведи по ним лезвием ножниц, чтобы они завились.
– Слегка скрути перед наклеиванием крылья в трубочку, чтобы они легли вокруг туловища назад.



148

Тукан:

Рисунки F (крылья), G (хвост) и H (2 детали клюва) на стр. 101;

Длина яйца: ок. 6 см.

Для поделки тебе нужно:

Металлические краски синего цвета; блестящие краски розового и серебряного цветов; остатки желтой, красной и белой бумаги; фломастеры красного и черного цветов для крыльев; 2 подвижных игрушечных глаза диам. 7 мм.

Выполнение:

– Раскрась крылья соответственно с обеих сторон красным и черным фломастерами.
– Раскрась линии перьев черной детали блестящей серебряной краской, все линии на красных деталях раскрась блестящей краской розового цвета.
– Склей конец верхней половинки детали клюва и прикрепи на яйцо местами для приклеивания сначала верхнюю, затем нижнюю половинки клюва.

Неземные
сверхъестественные
летающие
объекты в светло-
зеленом!
Птица с большим
носом: птица-
тукан.

Пасхальные яйца учатся летать

Живо, живо в



149

Корзиночка с заборчиком:

Размер: длина 19 см, высота 7 см.

Для поделки тебе нужно:

1 корзиночка из-под ягод (на 500 г); белая грунтовка; эмаль на водной основе карминно-красного и зеленого цветов; 1 пластина (20 x 28,5 см) пористой резины черного цвета для заборчика; 1 упаковка животных из мягкой пористой резины; клей "Момент".

Выполнение:

- Загрунтуй коробочку сначала снаружи, а затем внутри белой грунтовкой и дай краске высохнуть.
- Раскрась внутреннюю сторону коробочки красной краской, а внешние стороны зеленой эмалью и дай краскам высохнуть 30 минут.
- Вырежи для перекладин заборчика полоски из мягкой пористой резины шириной 1 см, длиной, соответствующей размерам твоей коробочки, для вертикальных перекладин полоски с одного конца срежь углом.
- Приклей сначала поперечные перекладины точно к месту приклеивания (см. советы на стр. 64) на корзиночку, а затем вертикальные перекладины на горизонтальные.
- Приклей на все стороны корзиночки разных животных на заборчик.
- Если ты захочешь поставить в корзинку растения, то оберни горшки алюминиевой фольгой.

Корзиночка из-под фруктов стала палисадником с заборчиком из пористой резины.



★

Вот основная форма шестиугольной коробочки. Из нее получился цветок.



★

Из старых коробочек мастерим милые сердцу вещички.

150

Корзиночка "Цветок":

Образцы на стр. 100.

Размер: диаметр 19 см.

Для поделки тебе нужно:

1 коробочка из-под конфет; блестящая эмаль на водной основе желтого цвета; цветная бумага желтого, красного, синего цветов; картон зеленого цвета; калька; клей "Момент".

Выполнение:

- Раскрась внутреннюю сторону крышки коробочки до верхнего края желтой эмалью и дай краске высохнуть 30 минут.
- Отрежь от цветной бумаги полоски шириной, равной высоте коробочки, и длиной, равной диаметру коробочки + 2 см, и приклей полоски вокруг коробочки.
- Переведи образец лепестка при помощи прозрачной бумаги с листа и перенеси большой лепесток на красную, а маленький на синюю цветную бумагу (совет см. на стр. 64).
- Приклей к коробочке друг на друга синие и красные лепестки и загни лепестки вверх.
- Начерти циркулем круг радиусом 9,5 см на зеленом картоне и вырежи его. Наклей лепестки на середину круга.

Корзиночку

151

Корзиночка с бабочками:

Образцы на стр. 100.

Размер: ширина 16 см, высота 15 см.

Для поделки тебе нужно:

1 картонная коробочка из-под 6 яиц; белая грунтовка; эмаль на водной основе перламутрового розового и зеленого цветов; остатки картона голубого цвета для ручки; остатки цветной бумаги розового и синего тонов, коричневого и желтого цветов; клей "Момент"; прозрачная бумага; канцелярские скрепки; дырокол.

Выполнение:

- Отрежь крышку от картонной коробочки из-под яиц.
- Загрунтуй коробочку снаружи и изнутри белой грунтовкой и дай краске высохнуть.
- Раскрась картон изнутри розовой, а снаружи зеленой эмалью. Дай краскам высохнуть 30 минут.
- Отрежь для ручки полоску из картона длиной 30 см и шириной 1,5 см.

Не выбрасывай коробочку из-под яиц! Сделай из нее корзиночку.

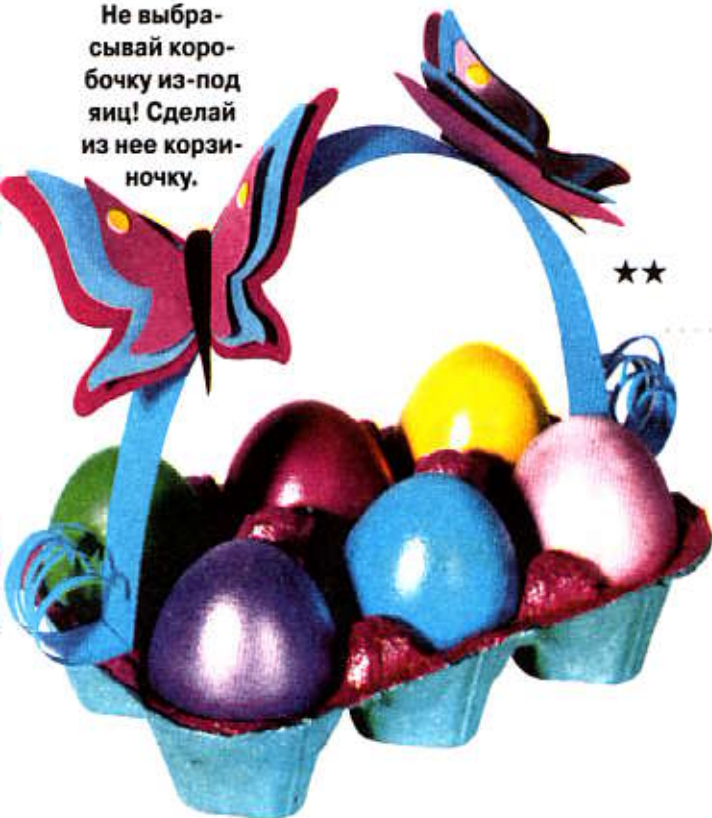

– Согни концы с двух сторон на длину 1 см и прикрепи ручку согнутыми концами при помощи канцелярских скрепок к коротким сторонам коробочки.

– Для локонов с обеих сторон корзиночки отрежь две полоски из бумаги длиной 6 см и шириной 1,5 см и с одного края сделай бахрому. Проведи по этой бахроме лезвием ножниц, чтобы она завилась. Приклей обе завитые полоски на скрепки ручек.

– Переведи образец бабочек с листа и перенеси отдельные детали на соответствующую цветную бумагу.

– Вырежи детали и сложи каждую деталь бабочки пополам.

– Приклей маленькую, среднюю и большую бабочки, совмещая средние сгибы, друг на друга.

– Укрепи сверху и снизу деталь туловища и склей выступающие края.

– Укрась маленькую бабочку кружочками, вырезанными при помощи дырокола из желтой бумаги, и приклей одну или две бабочки на ручку корзинки.



152

Корзиночка с зайцами:

Рисунки на стр. 100/101.

Размер: ширина ок. 21 см, высота 14 см.

Для поделки тебе нужно:

1 пара пластиковых фруктовых поддонов (наш поддон имеет в середине возвышение, как показано на маленьком фото); белая грунтовка; блестящая эмаль на водной основе ярко-красного цвета и светло-зеленого цвета; бархатная проволока: 2 отрезка зеленого цвета, 1 отрезок желтого цвета, каждый длиной по 50 см; цветная бумага красного цвета; калька; копировальная бумага; скрепки; клей "Момент"; дырокол.

Выполнение:

– Чтобы ты мог позже корзинку носить за ручку, проткни справа и слева от центрального возвышения фруктового поддона кончиком ножниц 3 отверстия. Отдельные проколы сделаны с интервалом 2 см друг от друга (см. также маленькое фото).

– Загрунтуй поддон белой грунтовкой. Раскрась затем внутреннюю сторону зеленой, нижнюю сторону красной эмалью. Дай краскам высохнуть, прежде чем ты начнешь наносить следующие тона краски.

– Переведи рисунок зайца с листа. Сложи отрезок листа цветной бумаги размером 10 x 30 см пополам в большую деталь размером 10 x 15 см.

– Положи рисунок зайца верхним штриховым краем на сгиб бумаги и перенеси рисунок на бумагу (см. советы на стр. 64).

– Скрепи два слоя бумаги скрепками вне рисунка и вырежи зайца.

– Приклей детали зайца друг на друга. Разогни надрезанные места для установки зайца и укрепи



зайца этими местами в середине фруктового поддона.

– Для ручки сплети из бархатной проволоки косичку. Оставь в начале косички примерно 6–7 см проволоки, свободно выступающей вверх, и то же сделай на конце косички.

– Вставь ручку сверху через отверстия в основании поддона. Желтую проволоку вставь через среднее отверстие.

– Протяни концы проволочек вниз и скрути их вместе.

– Вставь средний длинный конец проволоки в глубину основания поддона (см. фото).

– Разрежь для маленьких зайчат восемь полосок бумаги шириной 5 см и длиной 10 см.

– Переведи зайца штриховой линией на левый край полосы бумаги.

– Сложи полоску гармошкой на ширину зайца. У тебя получится 6 зайцев и по 1 половинке зайца.

Половинки служат для склеивания.

– Скрепи свернутую полоску скрепками между ушей.

– Выполни при помощи дырокола отверстия для хвостиков.

– Вырежи деталь осторожно и разверни полоску. Проделай то же самое с несколькими полосками.

– Гладко разгладь полоски с зайцами и склей их половинками зайцев в одну длинную полоску.

– Приклей цепочку из зайцев срезанной стороной внутрь на верхний край прокладки. В углах разрежь полоски и приклей их на несколько миллиметров друг на друга. Приклей последнего зайца, слегка заходя за край, на первого. Если твоя цепочка получилась немного длиннее, срежь лишний кусочек.

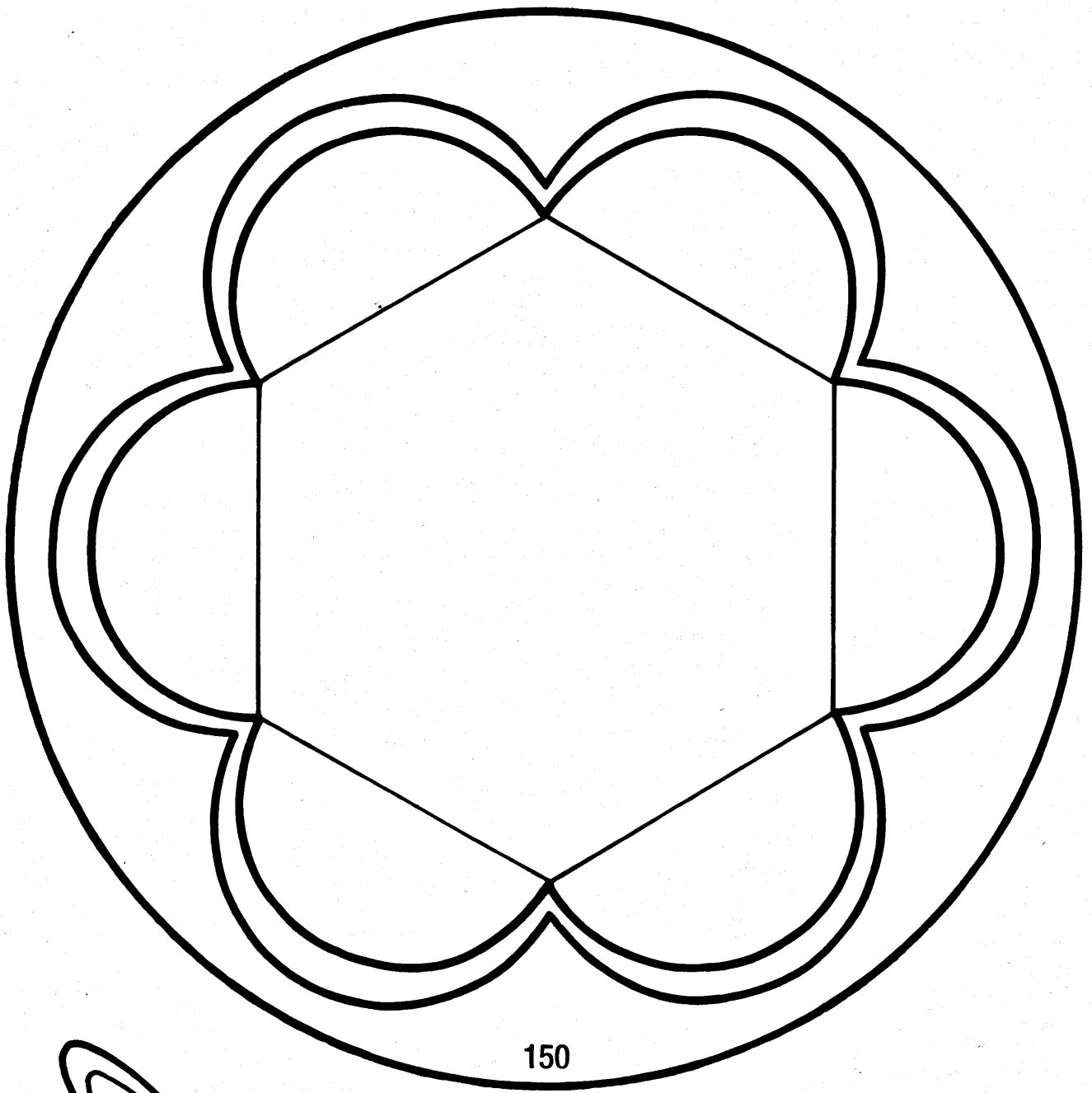

150

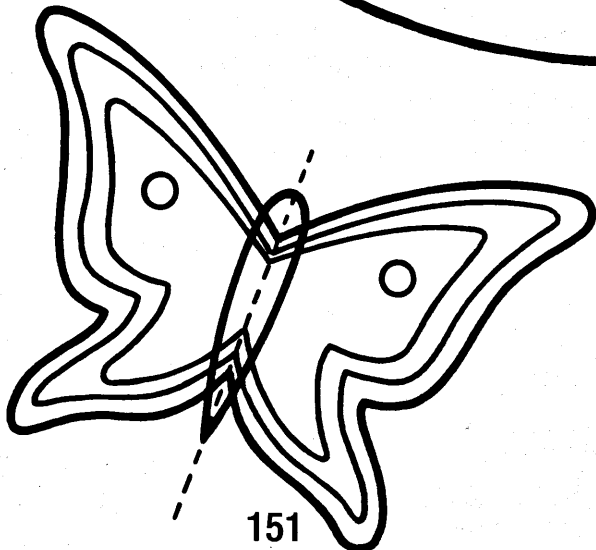

151



152

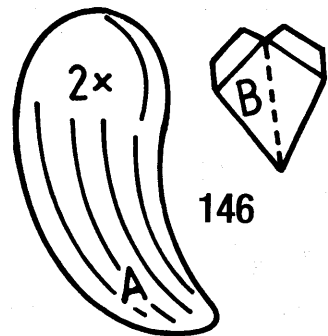

146

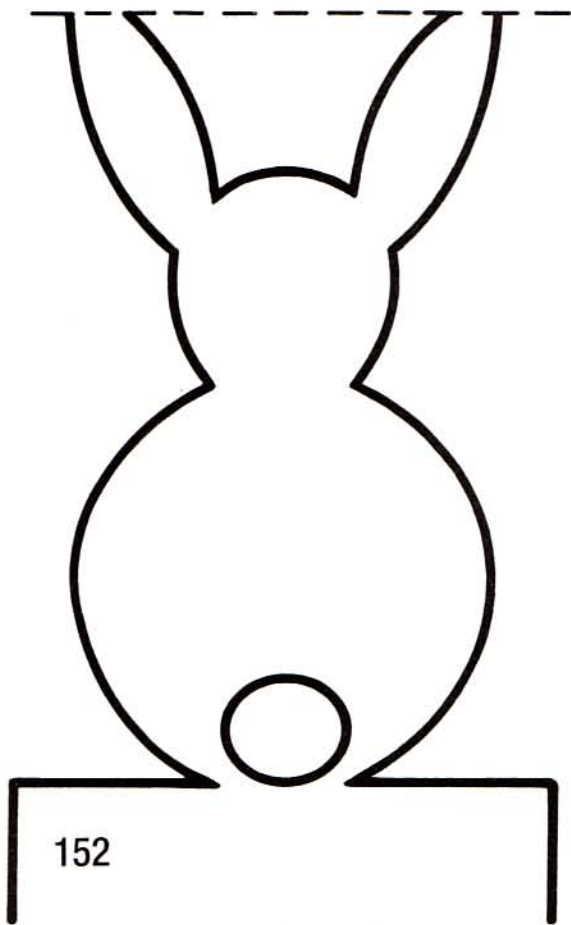

152

Образец рисунка для пасхальной
корзиночки со стр. 99.

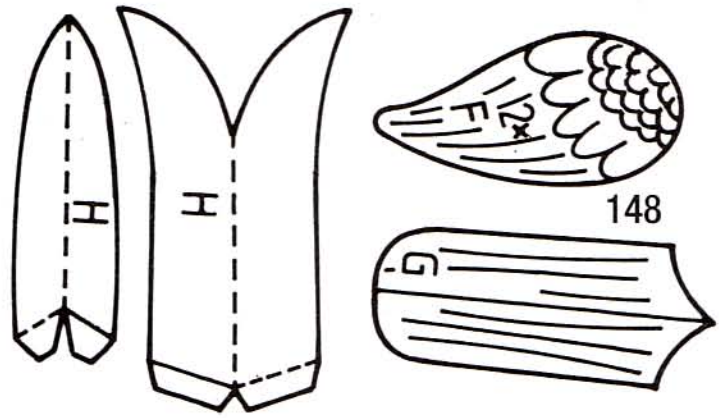

148

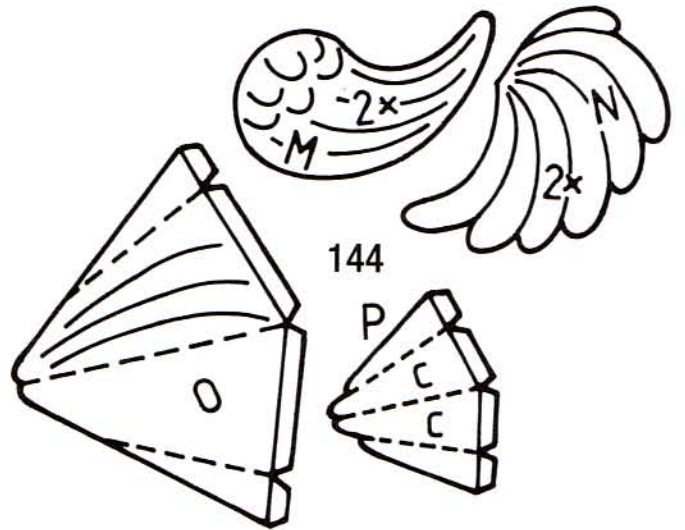

144

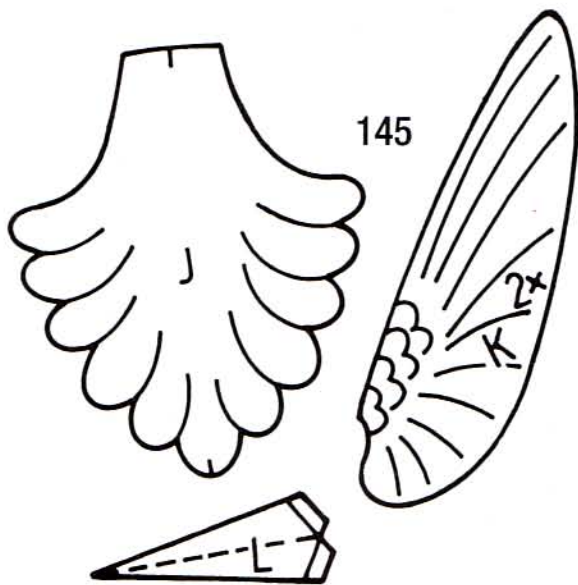

145

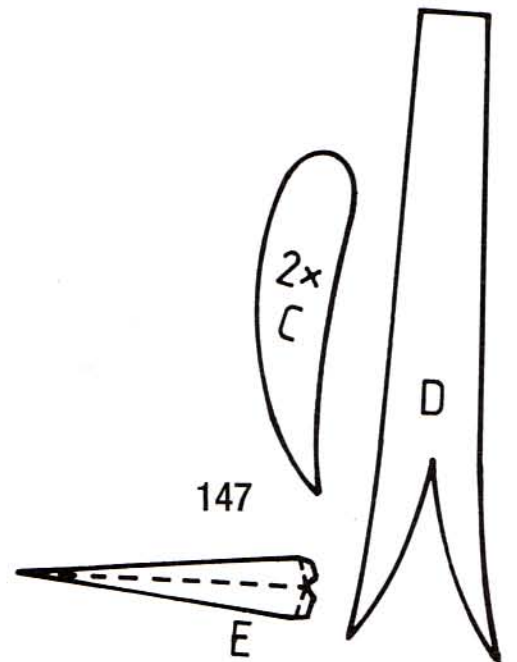

147

Мамин день

Для работы с гофрированным картоном тебе нужно:

Гофрированный картон разного цвета; калька; клейкая лента; гладилка или тупой нож для заглаживания линий сгибов; линейка.

Рекомендации по работе

с гофрированным картоном:

Переведи образец (стрелка проходит параллельно волнам картона с изнаночной стороны) при помощи кальки с листа D и переведи его при помощи графитовой пыли (см. советы на стр. 64) на изнаночную сторону гофрированного картона. Чтобы тебе было легче перевести образец, проведи с изнаночной стороны картона вдоль одной волны карандашом линию. Эта линия будет видна через кальку. Укрепи образец клейкой лентой на картоне.

Вырежи детали вдоль внешних краев.

Внутренние линии вырезай при помощи резака. Заверни все сгибы по линейке при помощи тупого ножа.

Согни детали вдоль сгибов и проведи по сгибам с лицевой стороны ногтем.

Места склеивания приклеиваются точно по контурам при помощи клея "Момент" (см. рекомендации по пользованию на тюбике или см. советы на стр. 64).

153 Рамка для картины:

Образцы на стр. 190.

A – красная деталь рамки с подставкой с задней стороны.

B – желтая деталь рамки.

Размер: ок. 13 x 13 см.

Дополнительно тебе нужно:

4 фотографии; гофрированный картон красного и желтого цветов; резак и картон в качестве подстилки; клей "Момент".

Выполнение:

См. раздел "Рекомендации по работе с гофрированным картоном". Вырежи с передней стороны обеих рамок при помощи резака 4 сердца.

Наклей друг на друга только передние стороны точно по контуру. Выбери соответствующие своим фото формы, вырежи их и приклей с задней стороны вырезом сердец. Приклей желтый гофрированный картон на заднюю сторону.

Подвинь боковые крылья красного картона назад с обеих сторон так далеко к середине, чтобы все боковые края совпали друг с другом (см. фото).

Приклей прочно боковые крылья.

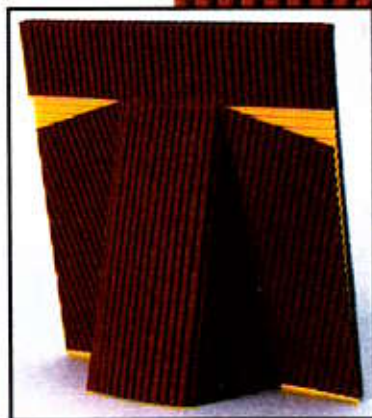

Поздравляем с маминным праздником

Эти подарки из гофрированного картона, конечно же, обрадуют твою маму.

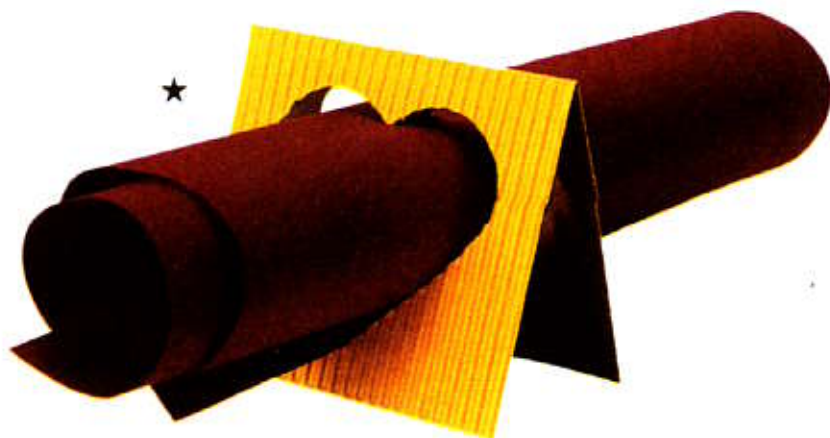

154 "Кольцо" для стихов, салфеток и картинок:

Образцы на стр. 186.

Размер: ок. 7 x 8 см.

Для поделки тебе нужно:

Гофрированный картон желтого цвета; резак и картон в качестве подстилки.

Выполнение:

Выполни оба выреза в форме сердца при помощи резака. Согни деталь по линии сгиба. Сверни в трубочку стихотворение по случаю маминго праздника или картинку и вставь через оба отверстия "кольца" в форме сердца. Поставь "кольцо" на стол перед завтраком, а когда мама достанет картину, ты можешь "кольцо" использовать для салфеток.

155 Сумочка

к маминому дню:

Образцы на стр. 128.

А – сумочка

В – сердечко, 4 детали

Размер: высота ок. 11 см, ширина 15 см.

Для поделки тебе нужно:

Гофрированный картон голубого цвета и желтого цвета; остатки сатиновой ленты длиной 15 см и шириной 3 мм; 1 пробивающаяся блочка; дырокол; резак и картон в качестве подстилки; клей "Момент".

Выполнение:

См. общие рекомендации по работе с гофрированным картоном. Сделай в сумочке при помощи резака фигурный разрез с изнаночной стороны ручки и вырез с передней стороны ручки.

Приклей по 2 сердца друг на друга, точно совместив срезы.

Пробей дыроколом отверстия для ленточек и замочка. Отверстия в сердечке сделай таким же образом. Вставь сзади скрепку через отверстие сумочки и укрепи головку блочки несколькими полосками клейкой ленты, чтобы она не двигалась.

Протяни ленту через отверстия в сердечках и свяжи ее концы узлом в отверстиях от дырокола на ручке.

Сложи детали сумочки, поднимая справа и слева треугольники, и надави внутрь. Таким образом ручки вверху соединятся и совместятся точно по срезам.

Теперь ты можешь положить в сумочку подарок. Клапан для закрывания сумочки протяни сзади наперед и края блочки вставь через отверстие от дырокола. Разогни язычки в направлении друг от друга.

156 Календарь

к маминому дню:

Образцы на стр 188, 190, 191.

А – маленький круг из гофрированного картона

В – круг побольше из простого картона

Размер: диаметр ок. 26 см.

Для поделки тебе нужно:

По 1 фотографии твоей, сестер или мамы; гофрированный картон зеленого цвета; картон красного цвета; резак; картон в качестве подстилки; 1 пробивающаяся блочка; 1 фломастер черного цвета; нитка петельного шелка длиной 60 см для подвешивания календаря; клей "Момент".

Выполнение:

См. общие рекомендации по работе с гофрированным картоном. Вырежи большое сердце из гофрированного картона при помощи резака.

Начерти 6 сердец на круге из простого картона. Впиши пожелания на сердца. Проткни по центру каждого круга отверстие острием ножниц и осторожно расширь отверстие по кругу.

Соедини оба круга блочкой.

Вырежи буквы и рамки для сердец из простого картона.

Приклей фото с задней стороны выреза сердец и укрепи все детали на круге из гофрированного картона.

Обмотай нить петельного шелка вокруг язычков блочки 2-3 раза и свяжи концы нити узлом. Календарь подвешивается на эту петлю из нити.



Пресс для цветов — отличный подарок



157–159

Мамин день

156 Пресс для цветов.

Образец на стр. 155.

Для поделки тебе нужно:

2 доски из твердого дерева; 4 болта с цилиндрической головкой диаметром 6 мм и длиной 5 см; 4 барашковые гайки, 4 шайбы под гайку; дрель со сверлами диаметром 5 мм и 7,5 мм; калка; засушенные под прессом цветы, лепестки и листья; клей "Момент"; прозрачный бесцветный лак на водной основе; круглая кисть; гофрированный картон и газетная бумага.

Выполнение:

Переведи образец с листа на калку и положи его точно на доску. Отметь места для сверления отверстий при помощи острого кончика маленькой иглолки. Попроси взрослого тебе помочь при сверлении! Держи сверло под прямым углом (лучше это проделать дрелью) и просверли все 4 отверстия сверлом диаметром 5 мм, после этого расширь отверстия до 7,5 мм. Положи просверленную дощечку точно на вторую дощечку и перенеси все отверстия для сверления на нее. Просверли. Вставь болты в форме цилиндров снизу вверх через отверстия в дощечках и укрепи их сверху барашковыми гайками. Шайбы под гайку защитят верхнюю дощечку от царапин во время вкручивания гайки. Разрежь гофрированный картон и газетную бумагу на кусочки, ко-

гда можешь положить между досками. Вместо газеты ты можешь, конечно же, использовать промокательную бумагу (из твоей школьной тетради) или другую мягкую бумагу. Глянцевая бумага журналов вряд ли подойдет, так как она плохо впитывает влагу.

Теперь ты можешь засушивать цветы. Для этого положи в качестве нижней подстилки гофрированный картон на доску. Расположи на нем цветок с лепестками.

Положи сверху один или несколько листов газетной бумаги или гофрированного картона. Надень верхнюю доску на болты и завинти барашковыми гайками.

Если ты хочешь засушить под прессом несколько цветов, то ты можешь сделать это пластами (несколько слоев положить друг на друга). Между нежными цветками с лепестками достаточно будет одного листа газетной бумаги, между крупными цветками положи несколько слоев бумаги или гофрированного картона.

Нежные цветы ты можешь достать уже через 2–3 дня. Крупным цветам необходимы для высушивания 1–2 недели.

Украшение пресса для цветов:

Положи мотив из высушенных под прессом лепестков и листьев на верхнюю поверхность доски и укрепи его небольшим количеством клея.

Когда клей высохнет, нанеси на верхнюю поверхность доски бесцветный лак. Осторожно, чтобы не повредить нежные цветы. Дай лаку высохнуть примерно час, а затем нанеси лак во второй раз.





Эти открытки с самостоятельно высушенными цветами или с генеалогическим древом из листьев – хороший подарок на все случаи жизни. Смастери сначала пресс для высушивания цветов по нашим инструкциям, а затем за суши в нем цветы.

158 Открытка к маминому дню:

Образцы на стр. 180, 184.

Для поделки тебе нужно:

Плотный картон белого или пастельного тона (по размеру почтовой открытки); высушенные под прессом цветы, лепестки, листья и травка; клей "Момент"; для открытки с бабочкой фломастеры розового и лилового цветов; для открытки с букетом 1 водостойкий фломастер красного цвета.

Выполнение:

Открытка с бабочкой:

Крылышки состоят из 4 больших прозрачных лепестков. Приклей их небольшим количеством клея (осторожно).

Для туловища приклей 2 маленьких, хорошо окрашенных лепестка и раскрась усики фломастером.

Для оформления открытки приклей внахлест тонкие лепесточки. Подпиши открытку печатными буквами двумя различными цветами.

Открытка с букетом цветов:

Наклей основание из плоских цветов на стебле, на них прикрепи цветы (немного толще) без стебля. Заполни свободное пространство очень маленькими цветочками и листиками или наклей пустые стебли без цветов.

Нарежь стебли различной толщины длиной 2–3 см, сформируй их должным образом в пучок и приклей на картину к букету снизу.

Раскрась два листа водостойким фломастером и приклей их в качестве банта на место соединения пучка стеблей с букетом.

159 Родословное древо:

Рисунок на стр. 173.

Для поделки тебе нужно:

Плотный картон (ок. 25 x 35 см) розового цвета; остатки плотного картона белого цвета для ствола; калька; копировальная бумага; засушенные под прессом листья березы; белый верхний слой от березовой коры; по 1 фотографии всех членов твоей семьи; клей "Момент"; резак и картон в качестве подстилки и маленькие ножницы с острыми кончиками (маникюрные).

Выполнение:

Переведи все дерево с листа и разметь его очертания несколькими штрихами на розовом плотном картоне.

Перенеси выкройку круга или сделай ее сам по количеству членов семьи.

Сделай вырезы кругов при помощи резака или ножниц.

Перенеси ствол березы на белый плотный картон и проведи линии карандашом.

Вырежи деталь с припусками по всем краям 1 см и обклей ее белой березовой корой. Вырежи ствол вдоль прозрачных линий и наклей его.

Смажь с изнаночной стороны высушенные березовые листья клеем и наклей их вокруг круглых вырезов, как ты это видишь на фото. Срежь выступающие за край круглого выреза листья и стебли.

Размести фото позади выреза и разметь их карандашом несколькими точками.

Вырежи фото в форме кругов с радиусом на 1 см больше радиусов вырезов и приклей их позади вырезов.



Хорошие пожелания для любимой мамочки

160 Книга "Для мамы":

На фото сверху – первая страница обложки, снизу – последняя. Образец на стр. 172.

Размер: 15 x 15 см.

Плотный картон нежно-зеленого цвета размером ок. 30 x 30 см; остатки цветной бумаги коричневого цвета; прозрачная бумага (по желанию копировальная); 1 твоя фотография; клеевой карандаш; почтовая бумага разных нежных оттенков; белая грунтовка; акварель красного цвета; 1 тюбик белой эмали; 1 тонкий фломастер черного цвета; фломастеры разных цветов; дырокол; резак; тонкий шнур красного цвета длиной ок. 40 см; картон в качестве подстилки.

Как сделать книжку:

– Из зеленого плотного картона вырежи 3 квадрата размером 15 x 15 см.

– На один из квадратов переведи рисунок сердца и вырежи его резакром.
– Внутри "сердца" приклей свою фотографию. Второй квадрат подклей снизу.

– Из коричневой цветной бумаги вырежи квадрат и приклей его на третий квадрат.

– Окунув палец в красную краску, отпечатай вокруг "сердца" божьих коровок и дорисуй детали черным фломастером.

– Человечек с букетом цветов выполнен при помощи жирного отпечатка большого пальца.

– "Миндаль" на коричневом прянике-сердечке на оборотной стороне книжки тоже не что иное, как маленькие отпечатки пальцев, покрытых белой краской.

– "Глазурованная" подпись поставлена эмалью.

– Нарезь столько внутренних страниц книжки, сколько ты хочешь раскрасить и надписать. Конечно же, их тоже можно украсить отпечатками своих пальцев.

– Очень ровно сложи внутренние страницы между первой и последней страницами обложки, проколи их дыроколом и свяжи красивой ленточкой.

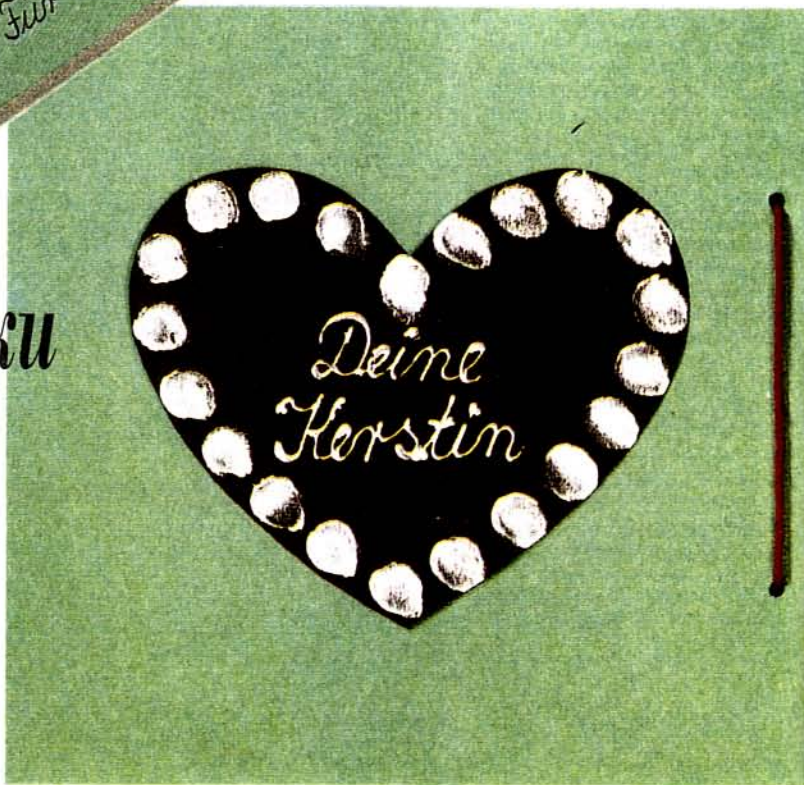

Сделанная своими руками книжка со стихами и картинками.



Отпечатки твоей ноги и ладони – особенный подарок для мамы.

161 Картина с рукой и ногой:

Образец флажка на стр. 148.

Размер: 40 x 30 см.

Для поделки тебе нужно:

Рамка для вставных картинок темно-синего цвета разм. 40 x 30 см; плотный картон светло-голубого и розового цветов размером по 40 x 30 см; прозрачная бумага; фотокопия твоей руки; твоя фотография; акварельная краска черного цвета; кисточка; 1 тонкий фломастер черного цвета; клеевой карандаш; резак; картон в качестве подстилки.

Как сделать картину:

- На копировальном аппарате изготвь фотокопию своей руки.
- Обрежь фотокопию и вырежи отверстие для твоей фотографии соответственно ее размеру.
- Размести фотокопию руки на плотном картоне розового цвета и отметь это место карандашными тонкими линиями.
- Черной акварелью закрась подошву ноги и сделай пробный отпечаток на листе бумаги.
- Если отпечаток получился удачным, закрась подошву ноги еще раз и поставь ногу на плотный картон. Осторожно сотри линии от карандаша.
- На плотный картон приклей копию руки и свою фотографию.
- Из светло-голубого картона изготвь паспарту (картонное обрамление), при этом его размеры соотнеси со своими отпечатками. Размер нашего паспарту 27 x 19 см.
- Внутреннюю часть вырежи ножом (резаком).
- Вставь в рамку картон с отпечатками и паспарту.
- Переведи с листа образцов на прозрачную бумагу флажки, затем переведи их на картон и вырежи.
- Надлиши флажки и подклей их к отпечаткам.

162 Песня в рамке:

Образцы на стр. 170, 171.

Размер: 40 x 30 см.

Для поделки тебе нужно:

1 рамка для вставных картин темно-синего цвета разм. 40 x 30 см; картон розового цвета размером 40 x 30 см; прозрачная бумага; тонкий фломастер черного цвета; линейка; акварельные краски разного цвета.

Как сделать картину:

- Переведи песню с листа образцов на прозрачную бумагу, затем на картон (см. советы на стр. 64).
- Линии для нот проведи при помощи линейки и черного фломастера.
- Надлиши текст песни, нарисуй скрипичный ключ и знаки альтерации (крестики).
- Тонкими карандашными линиями отметь расположение нотных знаков, обмакни кончики пальцев в краску и напечатай пальцем ноты. Каждую отдельную краску наноси отдельным пальцем, чтобы краски не смешивались.
- Дорисуй палочки к нотам черным фломастером и вставь картон в рамку.

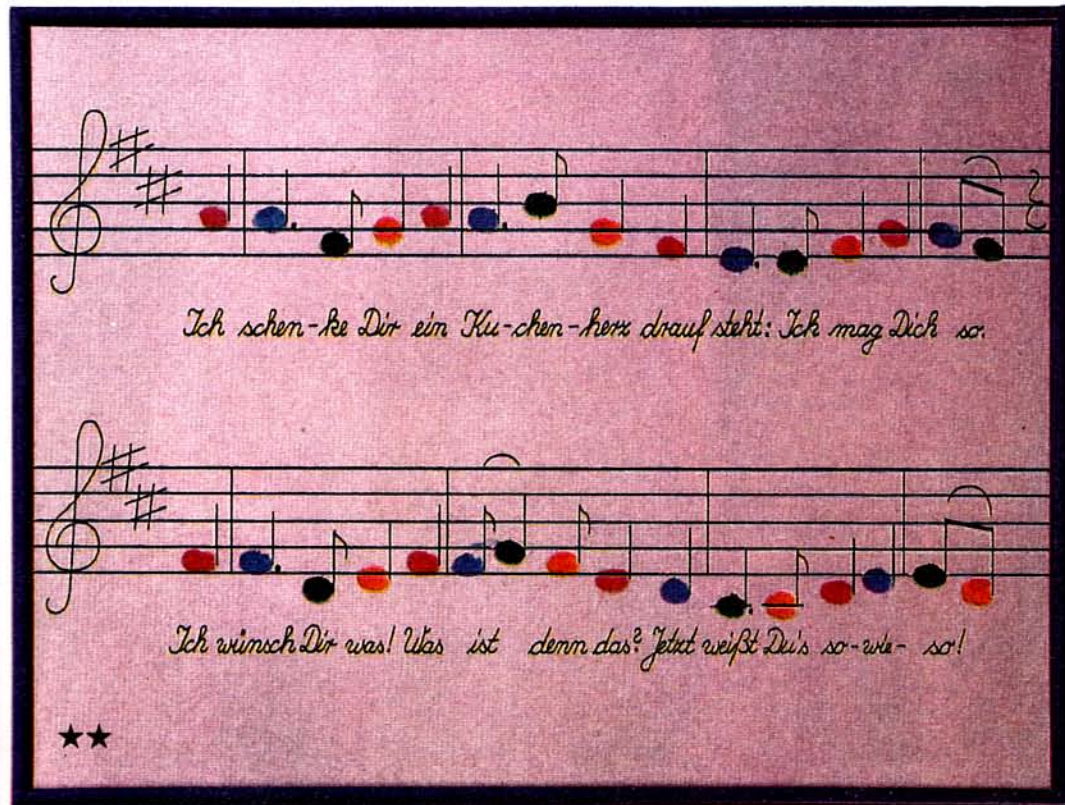

Ты знаешь ноты? Эти музыкальные знаки написаны красками от руки.

Ура! Мой первый школьный день



Мой школьный кулечек самый красивый!



Украшаются заготовки для школьных кулечков.



Креповая бумага прикрепляется при помощи степлера.

Школьные кульки

Размер: большой кулек высотой ок. 70 см, маленький кулек (с божьями коровками) высотой ок. 35 см.

Для кульки тебе нужно:

По 1 маленькому или большому школьному кульку (заготовке); цветная бумага разного цвета; пористая резина толщиной 1 и 2 мм; калька; мягкий карандаш (2В); водостойкий фломастер черного цвета; креповая бумага различного цвета размером по 30 x 150 см; остаток ленты длиной 60 см; скрепки; клей "Момент" и клей-карандаш.

Общие рекомендации по выполнению кульков:

Порви цветную бумагу на кусочки разного размера и обклей ими кулек, начиная снизу.

Сложи край креповой бумаги с

верхним краем кулька и сложи ее складкой вокруг кулька (см. фото). Закрепи при этом каждую складку бумаги степлером. Края бумаги сложи внахлест. Бумагу отверни вверх и свяжи лентой.

Переведи мотивы при помощи графитовой пыли (так как на пористой резине не остается следов от копировальной бумаги) на соответствующую по цвету пористую резину. Как это сделать, ты найдешь на стр. 64. Вырежи детали и начерти все линии мотива фломастером.

Приклей детали из пористой резины клеем "Момент" точно по очертаниям на кулек.

163 Школьный кулек с воздушным змеем:

Рисунок на стр. 154.

Для поделки тебе нужно:

Цветная бумага разных оттенков синего цвета; креповая бумага

ультрамаринового цвета; пористая резина желтого цвета толщиной 2 мм; остатки пористой резины белого, красного, синего, зеленого, желтого и фиолетового цветов толщиной 1 мм; бархатная тесьма красного цвета для шнуров на змее; толстая штопальная игла; водостойкий фломастер синего цвета.

Выполнение:

См. "Общие рекомендации по выполнению кульков".

Вырежи из белой пористой резины глаза и раскрась их.

Вырежи рот из красной пористой резины и наклейте детали. Рисуется только ресницы и нос.

Вдень в штопальную иглу нить длиной 30 см, сделай на конце нити толстый узел и продень нить с изнанки налицо через нижний конец змея. То же самое проделай с боковыми концами змея.

Отрежь для украшения шнуров змея кусочки пористой резины, каждый размером 4 x 6 см, сделай из них банты при помощи шелковой нити. Привяжи банты на шнуры.

164 Школьный кулек с зайчиком:

Школьный кулек, оклеенный желто-оранжевой цветной бумагой и с зеленой креповой бумагой, представляет из себя огромную морковку. Образцы на стр. 111, 142, 148.

A – голова из желтой пористой резины

B – голова из белой пористой резины

C – щеки с носом из оранжевой пористой резины

D – зубки из белой пористой резины

E – уши, 2 детали из пористой резины

F – стоящий "анфас" зайчик

G – стоящий боком зайчик

H – зайчик, стоящий на вытязку

I – бегущий зайчик

K – скачущий зайчик

Для поделки тебе нужно:

Цветная бумага разных оттенков желтого, оранжевого, красного цветов; креповая бумага зеленого цвета; пористая резина желтого, оранжевого и белого цветов толщиной 2 мм; пористая резина подходящего по тону пастельного цвета толщиной 1 или 2 мм; водостойкий фломастер синего и оранжевого цветов; дырокол; 2 пробивающиеся круглые блочки.

Выполнение:

См. "Общие рекомендации по изготовлению кульков".

Вырежи отверстия для глаз на детали головы из желтой пористой резины. Переведи зрачки на белую пористую резину и раскрась их фломастерами. Приклей зубки на желтую деталь головы из пористой резины и на нее щеки. Нос нарисуй черным, внутреннюю часть ушей оранжевым фломастером. Уложи белую деталь головы, совместив срезы, на заднюю сторону

желтой детали головы и склей их только на подбородке.

Выполни дыроколом отверстия на двоянной детали головы и на деталях ушей. Соедини уши при помощи 2-х круглых пробивающихся блочек между двух деталей головы. Приклей голову на школьный кулек так, чтобы уши вверху выступали за край кулька.

Раскрась зайчиков и наклейте, равномерно расположив их вокруг кулька.

165 Школьный кулек с машинами:

Рисунки на стр. 110.

A – самолет

B – ракета

C – воздушный шар

D – локомотив

E – полицейский автобус

F – автомобиль-жук

G – спортивный автомобиль

H – грузовик

I – кузов грузовика

K – фургон для грузовика

L – кузов самосвала

Для поделки тебе нужно:

Цветная бумага разных оттенков зеленого цвета; креповая бумага цвета майской зелени; пористая резина разного цвета толщиной 1 или 2 мм; водостойкие фломастеры зеленого и синего цветов.

Выполнение:

См. "Общие рекомендации по изготовлению кульков".

Вырежи колеса машин и наклейте их. Обе детали языка пламени ракеты наклеиваются друг на друга и прикрепляются под ракетой.

Вырежи полицейский автомобиль из белой пористой резины, сделай надпись и раскрась синюю лампочку фломастерами.

Ты можешь формировать грузовики с различными кузовами.

Приклей все детали на кулек.

166 Маленький школьный кулек с божьими коровками:

Рисунки на стр. 111.

A – большая божья коровка

B – средняя божья коровка

C – маленькая божья коровка

Для поделки тебе нужно:

Цветная бумага разного зеленого тона; гофрированная бумага красного цвета; пористая резина красного и черного цветов толщиной 1 или 2 мм; рельефная краска белого цвета для глаз.

Выполнение:

См. "Общие рекомендации по изготовлению кульков".

Вырежи божьих коровок из черной пористой резины, крылья из красной пористой резины и склей детали. Точки на крыльях божьих коровок нарисуй фломастером, каплями рельефной краски сделай глаза. Приклей божьих коровок, равномерно распределив их по кульку. Концы ленты на шнуре для завязывания гофрированной бумаги закрепи между двумя деталями божьей коровки, см. фото.



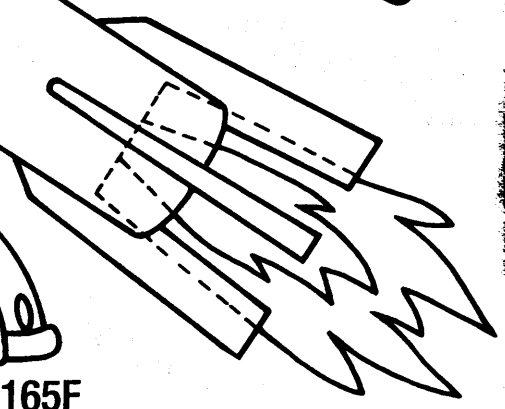
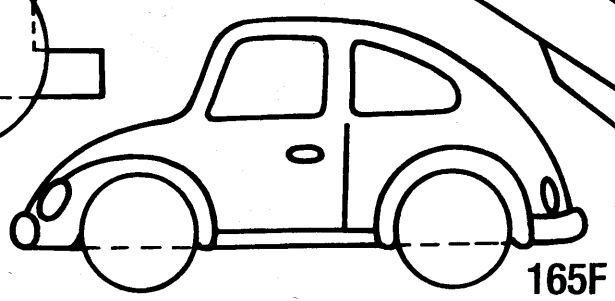
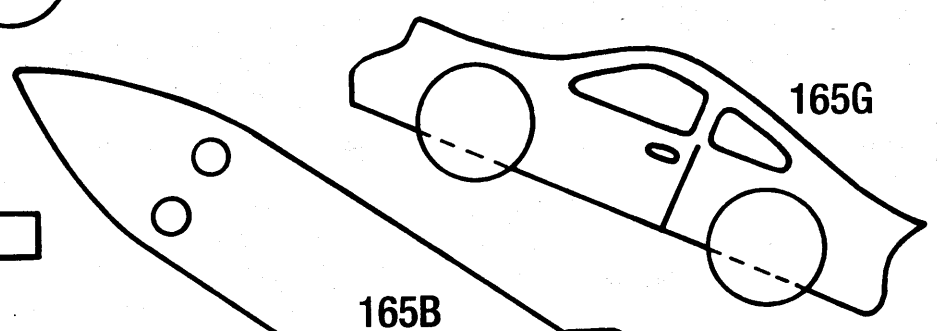
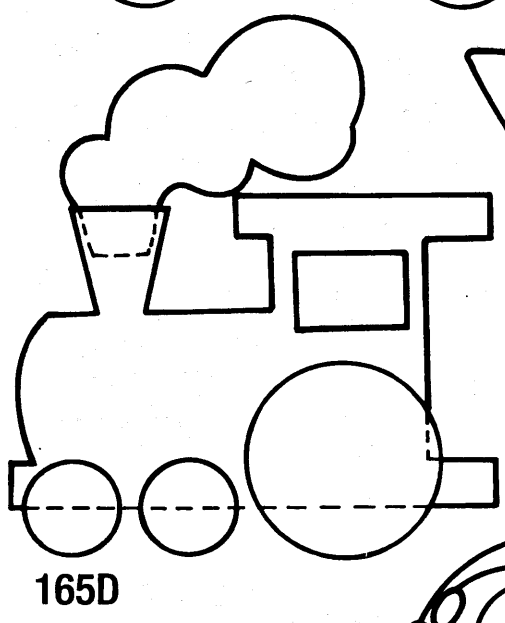
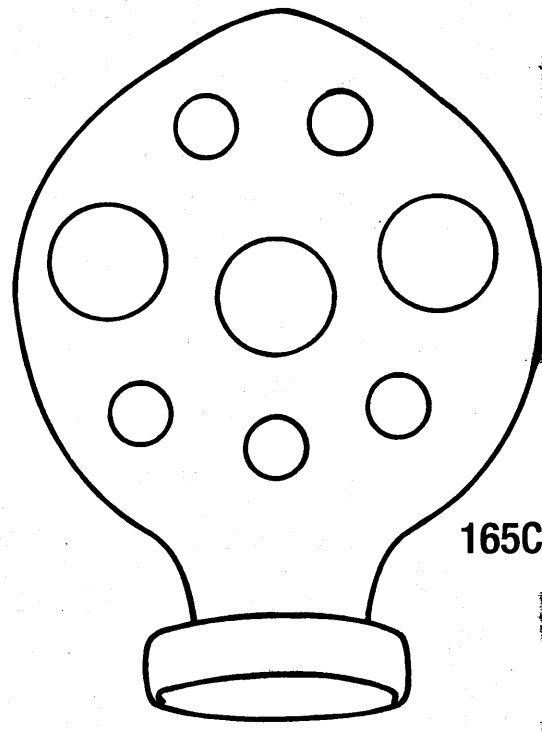
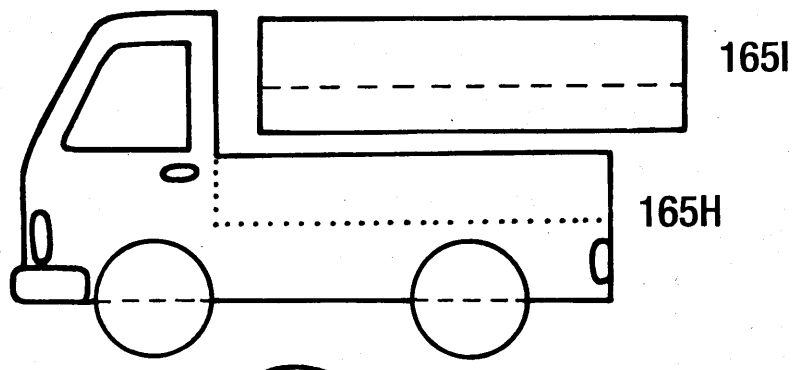
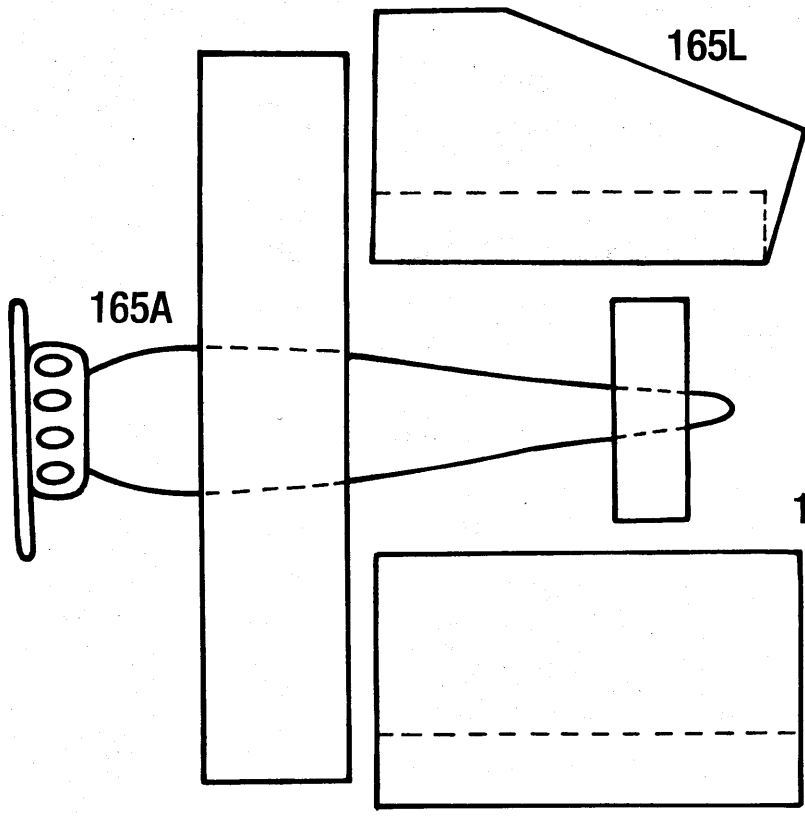

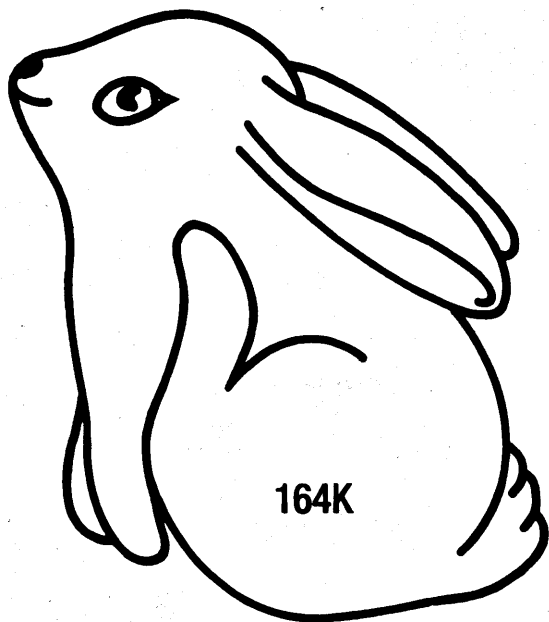
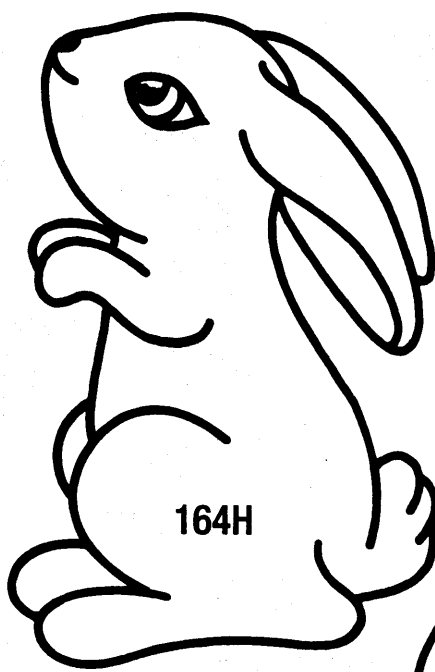
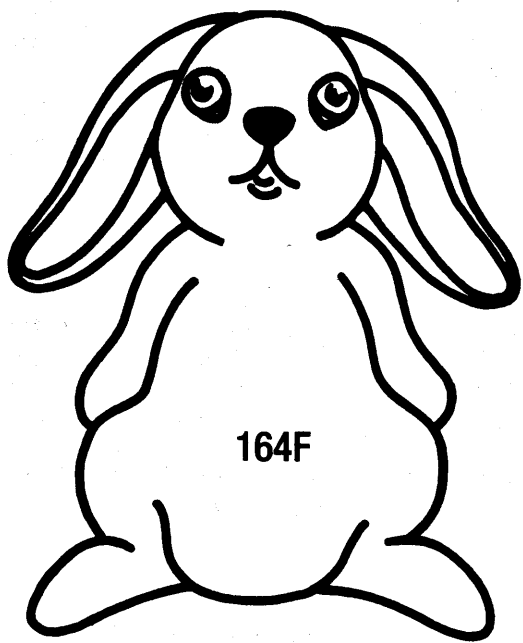

Образцы рисунков
для школьных кульков
на стр. 108/109.

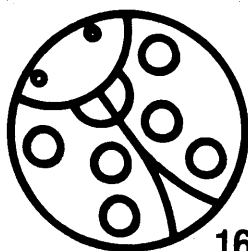
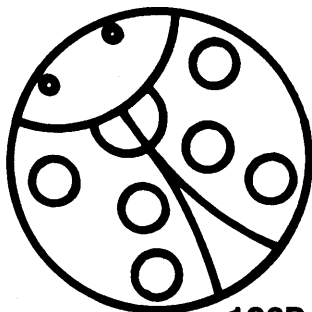
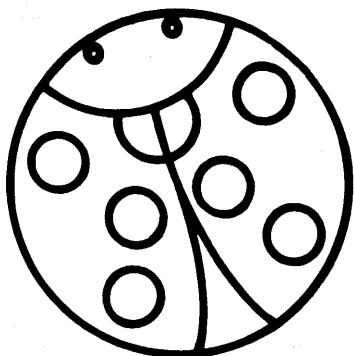

Буйная фантазия: маленькие фигурки из каштанов



Из свежих каштанов создай сценку на рынке или вот такого симпатичного олененка.



Сороконожка и гусеница с подвижными глазами.

167–171

Поделки
из каштанов

Для поделок тебе нужно:

Свежие большие и маленькие каштаны; скорлупа от каштанов; буквые орешки; желуди; семена клена; чешуйки от больших еловых шишек; кусочки коры; веточки; мох; камешки; перышки; зубочистки или спички; соломинки; английские булавки с разноцветными головками; подвижные игрушечные глаза; игрушечные глаза; деревянные бусины; проволока; клей-пистолет LT 110; листоны для клея-пистолета; ручное сверло диаметром 2 мм; резак; картон в качестве подстилки; плоскогубцы.

Выполнение:

Фигурки людей и животных:

- Выбери большой каштан для туловища.
- Просверли отверстие для шеи и вставь в него зубочистку или спичку.
- В каштане для головы тоже просверли отверстие и надень его на шею.

Детальки соединяются зубочистками или спичками. Главное, чтобы каштаны были свежими и, соответственно, мягкими.

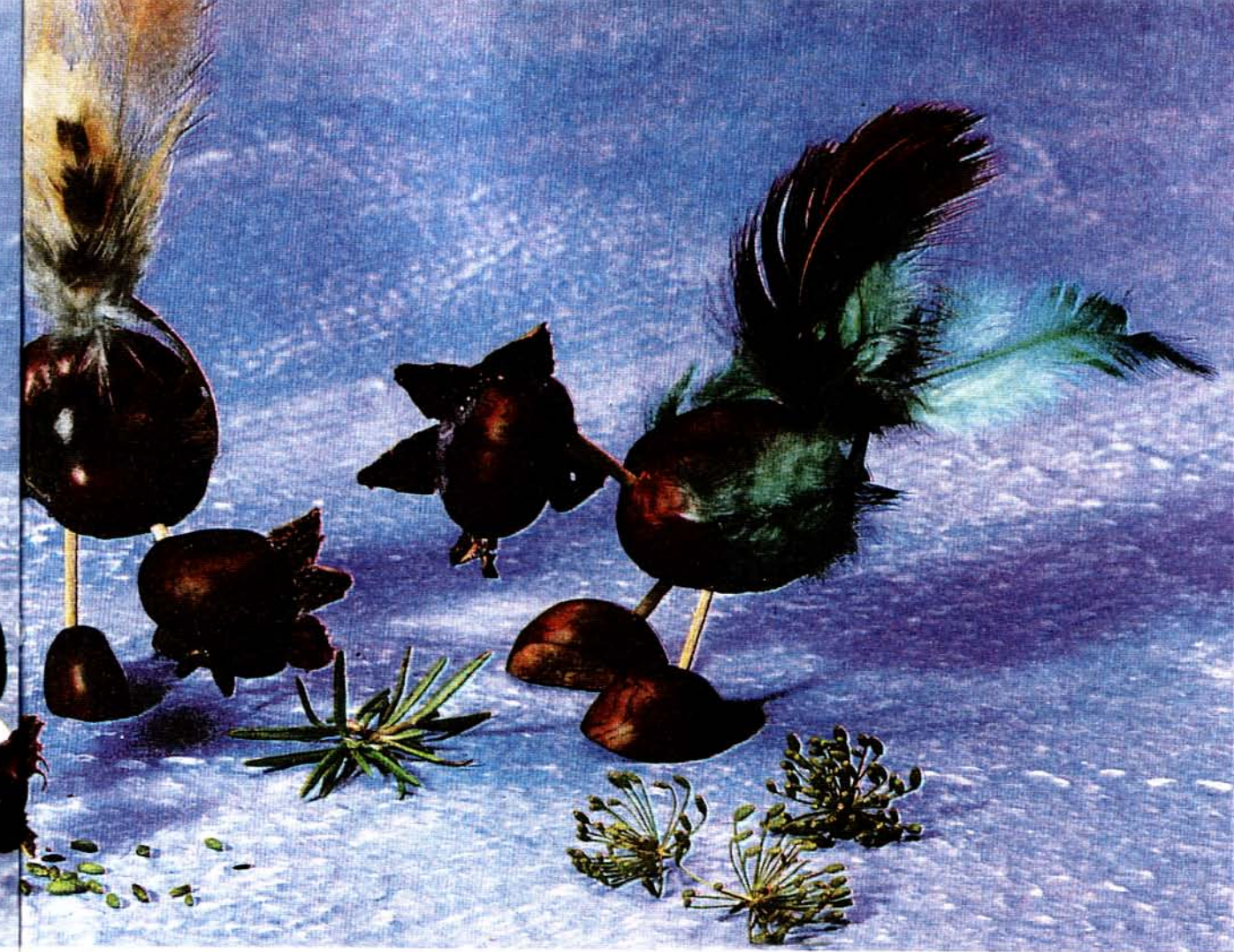

Целая куриная семейка! Слева направо: цыплята, курица, петух.

– Для ног разрежь пополам каштаны или желуди, просверли в них по отверстию и вставь туда также спички или зубочистки.

– В туловище просверли отверстия для ножек и соедини туловище с ножками.

– Сбалансируй свою фигурку, чтобы она стояла на ножках, у фигурок с двумя ножками тебе, возможно, придется просверлить новые отверстия. Вместо ручек вставь спички и приклей к ним половинки кленовых семян-летучек.

– В качестве "шапочек" для головы подойдут семена бука, плодоножки от желудей или скорлупки от каштанов.

– Вместо глаз вставь английские булавки с разноцветными головками или приклей подвижные глаза.

167 Сценка на базаре:

– К большому каштану приклей кусочек коры и прикреп к нему плодоножки желудей в качестве корзинок.

– Для больших корзинок разрежь пополам каштаны и осторожно удали из них плоды.

– Для корзинки с ручкой из одного каштана аккуратно вырежи уголки – справа и слева, перемычка между ними будет ручкой корзины.

– Осторожно, кончиком ножа или сверлом удали из каштана плод.

– Для детской коляски срежь с большого каштана верхушку и удали из него плод.

– Для ручки коляски вырежи из середины второго каштана кольцо толщиной 5 мм. На одном месте надрежь скорлупу и осторожно удали плод.

– Приклей это кольцо как ручку коляски.

– Для осей коляски обрежь головки у двух спичек и в качестве колес вдень на каждый конец спички по деревянной бусине.

– Приклей оси к коляске.

– Для малыша тебе понадобятся два очень маленьких каштана, которые нужно соединить спичкой (вместо шеи).

– Для ручек и ножек воткни спички головками наружу.

168 Олененок:

– Олененок стоит на ножках из половинок каштанов.

– Вместо глаз и носа воткни три английские булавки с разноцветными головками.

– Вместо ушек приклеены половинки семян-летучек клена, вместо челки на голову приклеен мох.

– Вместо хвоста приклей веточку.

169 Сороконожка:

– Через середины четырех больших каштанов и одного маленького просверли сквозные отверстия и соедини каштаны при помощи проволоки. Маленький каштан будет хвостиком.

– Отрежь кусачками проволоку, оставив по обоим концам кусочки по 5 мм, и загни эти концы петельками.

– В большие каштаны для ножек воткни спички, а на их концы прикреп половинки маленьких каштанов.

– На короткой спичке прикреп головку.

– Приклей два подвижных глаза и вставь спички вместо усиков.

170 Гусеница:

– Разрежь вдоль пополам еловую шишку с большими чешуйками.

– Отломи на переднем кончике стержня чешуйки и приклей на него голову из каштана.

– Немного мха заменит волосы, а глаза можно сделать из зеленых искусственных глаз.

– К хвосту гусеницы прикрепи два зеленых перышка.

171 Куриная семья:

– Так как куры очень сильно наклонены вперед, их нужно тщательно сбалансировать. Для ножек подбери особенно длинные каштаны.

– В качестве гребешков и клювов приклей кончики семян бука. Плоскогубцами придай им нужную форму.

– Для хвостовых перьев просверли в туловище отверстие и вставь в него несколько перышек.

– Вместо крылышек приклей по бокам по перышку.

Украшения, взятые у самой природы

172



173



172



Смастери из прута бузины ручки и бусы. Прекрасные браслеты ты можешь выполнить из трубок коры и ивовых прутьев.



172 + 173

Ручки и бусы

Для поделок тебе нужно:

Прут бузины; шнур; кожаная тесьма; бусинки и т. п.; карманный нож; секатор; клей "Момент"; металлическая вязальная спица или шампур для шашлыка; стержень к шариковой ручке; бесцветный лак (например, для ногтей); фломастеры.

172 Ручка:

Выполнение:

Отрежь от прута бузины садовыми ножницами для одной ручки отрезок примерно длиной 20–30 см. Проткни сердцевину вязальной спицей или шампуром и удали ее. Вставь снизу внутрь прута стержень от шариковой ручки.

Укрась противоположный конец прута, вклеив кусочек шнура дли-

ной примерно 15 см. Обмотай его разного цвета нитками так, чтобы получился кольцеобразный рисунок. Торчащий отрезок веревки распуши таким образом, чтобы он был похож на конский хвост.

Кожаная тесьма также хорошо подойдет для украшения, а если ты на конец каждой полоски приделаешь еще и по бусинке, то они будут побрякивать при движении ручки.

Коричневая древесная кора с нежными продольными складками выглядит естественно-красиво. Попробуй-ка карманным ножиком вырезать разные рисунки на коре и получившиеся вырезы в коре отдели от прута. На их месте появится светлая древесина и получится великолепный контраст рисунка с темной корой.

Если же ты очистишь всю кору с прута, он будет выглядеть весь светлым. Раскрась его фломастерами. После высыхания краски нанеси тонкий слой лака (например, подойдет лак для ногтей), чтобы краски лучше сохранились.

173 Бусы:

Ты хорошо прочитал инструкцию по выполнению ручки? Тогда при изготовлении ожерелья у тебя не возникнет трудностей. Отдельные деревянные детали здесь имеют длину только 1–5 см. В одном ожерелье сочетаются поочередно очищенные от коры прутики бузины с неочищенными прутиками. А нанизываются они на кожаный шнур. Для других ожерелий прутики раскрашиваются и покрываются лаком, как описано в модели ручки, и нанизываются на шнур.

173



174



174

Браслеты:

Для поделок тебе нужно:

Деревянные бусинки с большими отверстиями; кусочки трубочек полой коры разного диаметра, длиной, соответствующей обхвату запястья 15–25 см; немного натурального лыка; несколько тонких прутьев ивы плакучей (возьми прутья, которые уже лежат на земле); прут бузины, у которого белая (мертвая) сердцевина диаметром ок. 0,5 см; 1 бурвчик; 2 бельевые прищепки; универсальный клей "Момент"; бесцветный лак; секатор; наждачная бумага.

Выполнение:

Ты должен трубочки коры и ивовые прутья для большей гибкости выдержать в воде примерно 30 минут. Если ты хочешь кору покрасить, смажь ее морилкой. Раздели прут бузины при помощи секатора на отрезки длиной 2 см. Удали при помощи бурвчика сердцевину. Счисти кору. Закруг-

ли срезанные края наждачной бумагой.

Срежь толстый кусок трубочки коры так, чтобы он мог прямо лечь сверху на широкое место запястья вытянутой руки.

Скрепи концы куска трубочки прищепкой во время высыхания, чтобы получилась круглая форма запястья.

Срежь наискось концы трубки в противоположном направлении, нанеси на них клей и вставь их в деревянную бусинку или в кусочек прута бузины. Держи его до тех пор, пока клей не высохнет.

Если ты захочешь украсить браслет множеством бусинок, то нанеси на оба конца коры дополнительно 1–2 бусины так, чтобы из них выступали маленькие скошенные концы коры. Прочно приклей бусины и соедини оба смазанных клеем конца коры центральной бусинкой или свяжи из натурального лыка косичку и приклей ее одинарной или вдвоенной вокруг отрезка бузины.

Если у тебя тонкая трубочка коры, то ты можешь два кусочка от нее, одновременно связав, скрепить бусинкой или веточкой бузины.

Из трех одинаковых по длине тонких отрезков трубочек коры ты, пока они еще влажные, можешь скрутить красивый браслет. Концы каждой из трех скрученных вместе трубочек вклеиваются соответственно в три разных прута бузины. Тонкие концы прутьев плакучей ивы, у которой счищена кора, лыко, трава или тонко нарезанные полоски кожи хорошо подойдут для плетения. Длина косы должна соответствовать обхвату твоего запястья. Для того, чтобы коса не расплелась, обмотай конец и начало косички крученой нитью, прежде чем ты нанесешь на них клей. Оба конца вставь в бусину или веточку.

★★



174



174

Рождественский витраж

Образцы на стр. 150, 151, 162–165, 167, 169, 172.

Размеры: прим. от 10 x 10 см (звезды) до 20 x 26 см (Св. Иосиф).

Для витража тебе нужно:

Цветная бумага черного цвета; цветная прозрачная бумага желтого (для звезд), розового (для лиц) и других цветов; прозрачная бумага (для копирования рисунков и для овец и осла); скрепки; маленькие ножницы с острыми кончиками; клей "Момент"; копировальная бумага фирмы "Burda" белого или желтого цветов; 1 тонкий водостойкий фломастер черного цвета.

Выполнение:

– Черные рамы состоят из двух одинаковых деталей. Между рамами вклеена прозрачная бумага.

– Переведи рисунок с листа образцов на прозрачную бумагу и затем через копировальную бумагу (см. советы на стр. 64) на черную бумагу.

– Соедини слои бумаги скрепками и вырежи одинаковые фигурки для обеих сторон витража (см. стр. 64).

– Аккуратно вырежи рамы.

– Наклей с задней стороны (см. рисунок) цветную прозрачную бумагу (учти при этом, что сторона с очерченными линиями должна находиться внутри). При этом ты можешь как шаблон использовать черные рамки, при помощи которых на прозрачной бумаге можно очертить контуры.

– Вырежи фигурки, не доходя до линий контуров ок. 5 мм.

– Чтобы не испачкать витраж, смазывай приклеиваемые детали тонким слоем клея.

– Для овец и туловища осла возьми не слишком прозрачную бумагу. Чтобы шерсть осла казалась потемнее, слегка подчерни ее сбоку карандашом.

– После того, как весь витраж вклеен прозрачной бумагой, покрой вторую деталь рамки тонким слоем клея (проверь, внутри ли находятся копировальные линии) и точно приклей ее к первой детали рамы.

– С обеих сторон витража нарисуй фломастером зрачки на глазах осла и вола.



Витраж с рождест



Несложные фигурки красивы именно своей простотой! По отдельности или, скомпоновав в большую сценку, как на нашем фото, ими можно украсить на Рождество и маленькое, и большое окно. К тому же они просты в исполнении. Попробуй, у тебя получится!

★

венскими мотивами

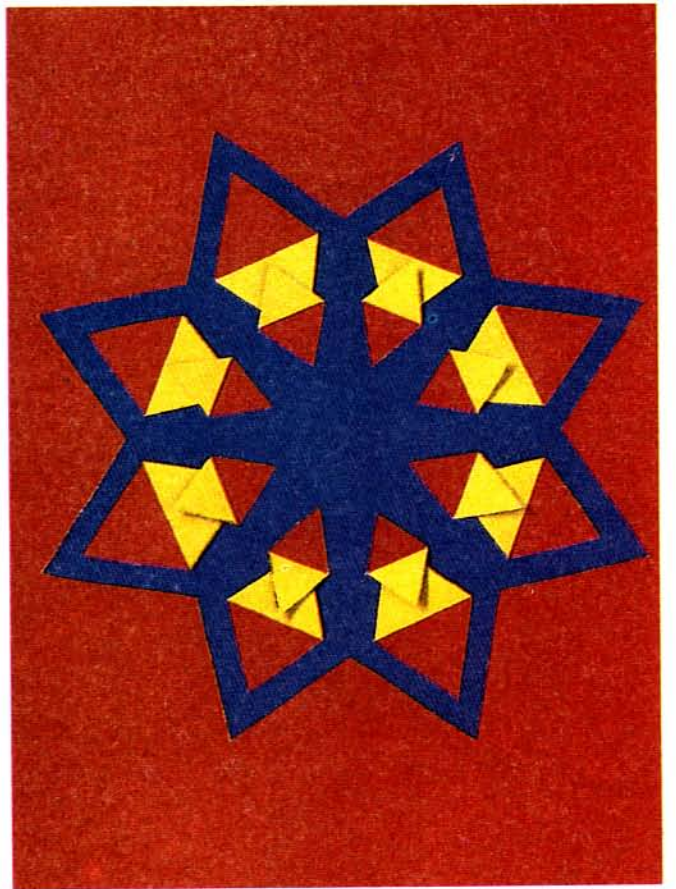
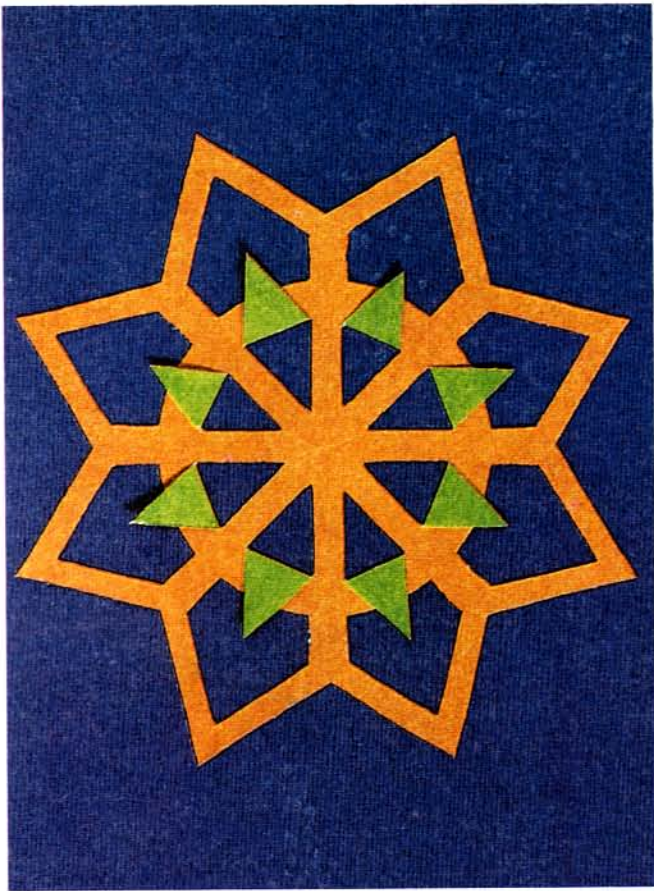

По-особенному сложенные бумажные звезды



Листы бумаги, из которых делаются звезды, имеют с двух сторон разный цвет. Отверни зубчики наружу и ты получишь потрясающий эффект! Большое ли, маленькое ли, филигранное творение всегда будет прекрасным украшением.



176–181

Звезды

Приклеенные на конверт или на бумагу для письма эти звезды станут украшением твоей рождественской почты.

Рисунки на стр. 120/121 разного размера.

Для 1 образца без номера нет рисунка звезды.

Размер: диаметр 7,5 см.

Для поделки тебе нужно:

Непромокаемая бумага с двух сторон разного цвета; машинная бумага; калька; копировальная бумага; циркуль; универсальный клей "Момент"; клейкая лента.

Выполнение:

– Переведи образец с листа на кальку.

– Нарисуй на бумаге (которую ты хочешь использовать) круг радиусом примерно на 5 мм больше, чем рисунок.

– Вырежи круг, сложи его пополам, затем в четверть круга и в третий раз в 1/8 круга.

– Переведи образец на эту 1/8 круга (см. как переносить на стр. 64).

– Разрежь по сплошным линиям, заштрихованные области ты должен вырезать полностью.

– Штриховые линии – это линии сгибов, которые ты будешь сгибать, когда развернешь звезду.

– Разверни звезду и осторожно разгладь ее (если ты хочешь, чтобы она была очень красивой, прогладь ее утюгом).

– Согни указанные детали по штриховым линиям по направлению к центру звезды и соответственно от центра, проведи по сгибам ногтем.

– Приклей звезды на основание по желанию. Используй клей экономно.

Это рисунки звезд
со стр. 118/119.

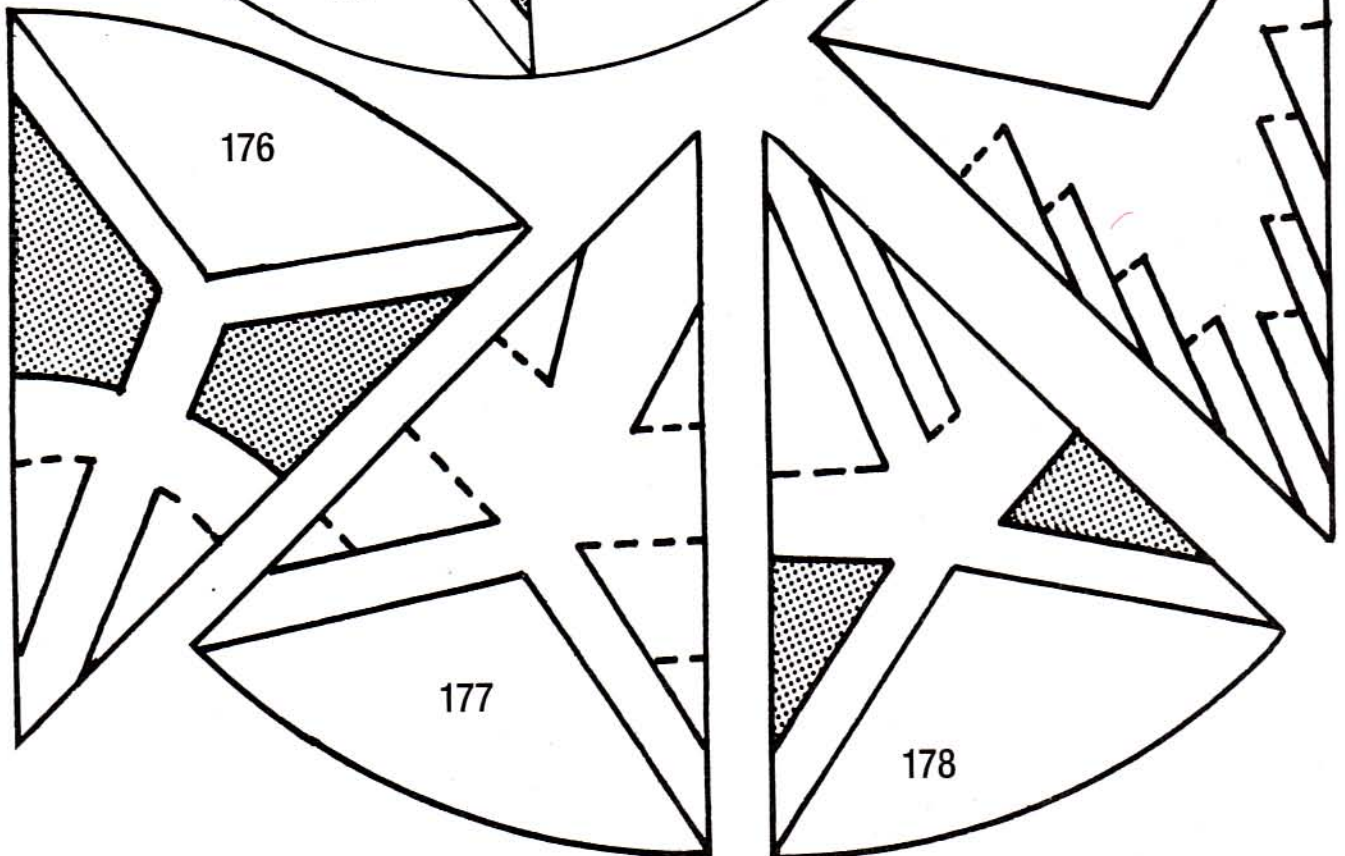
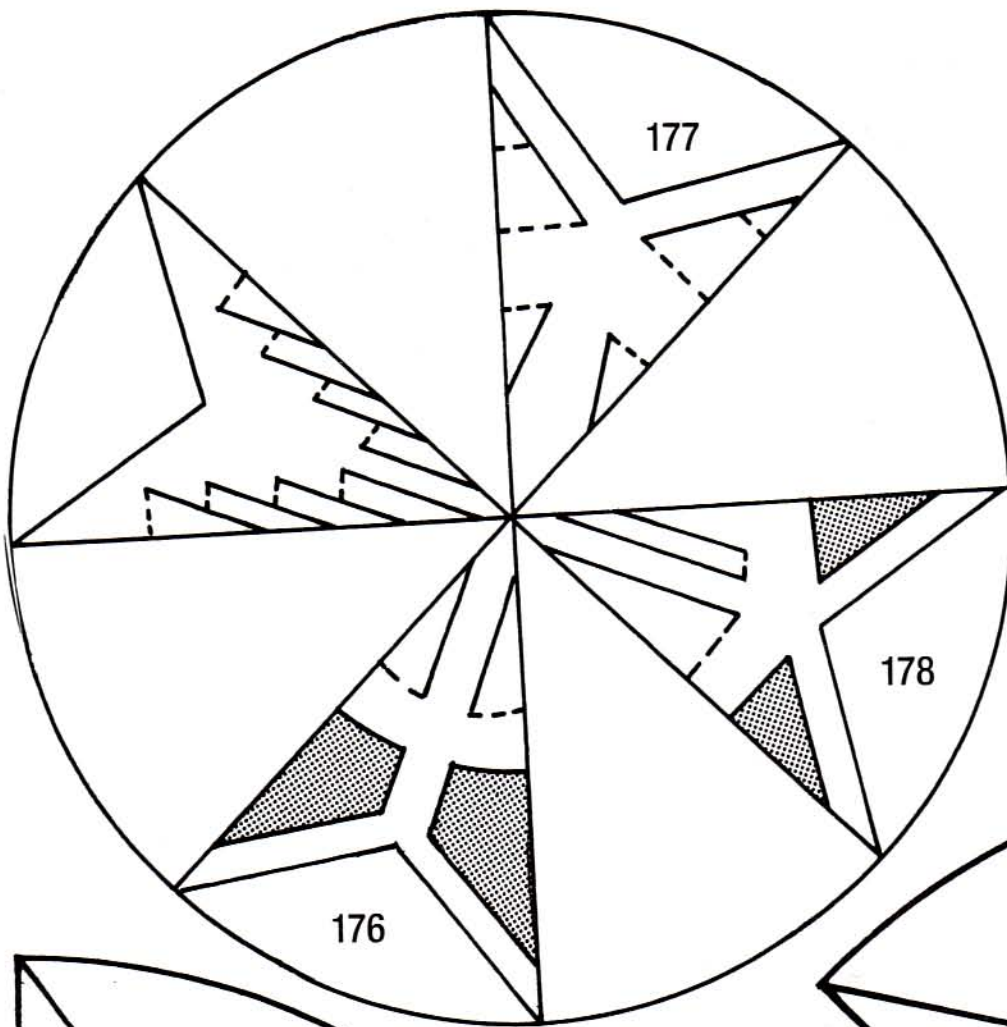

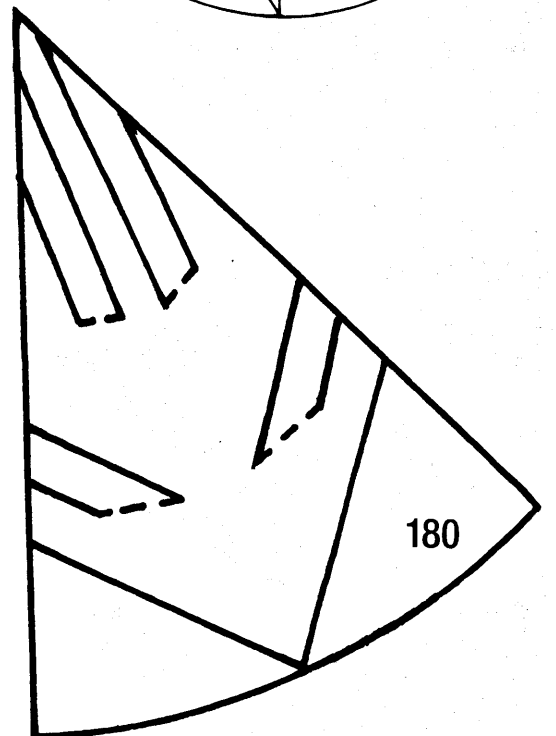
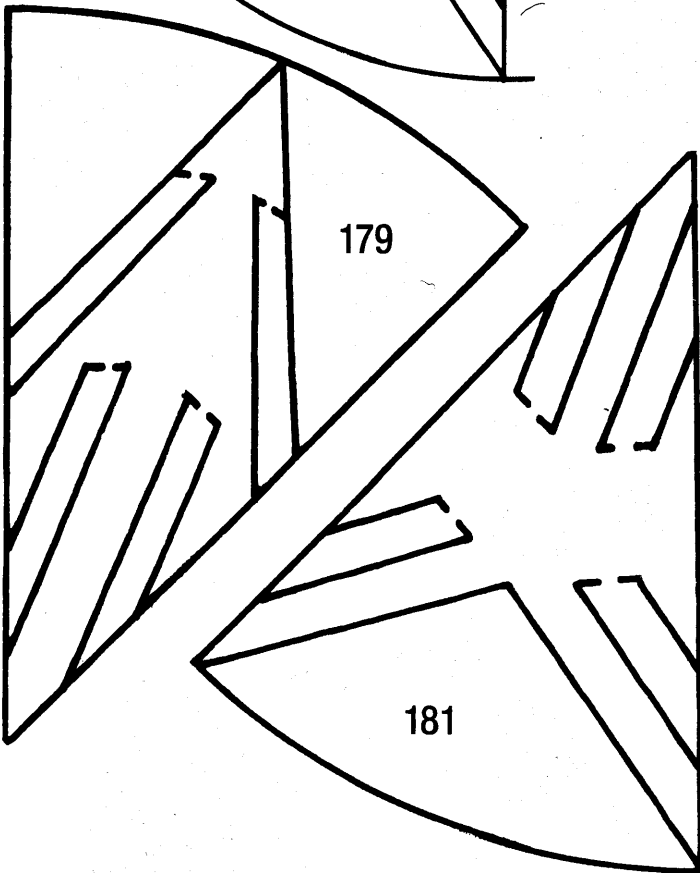
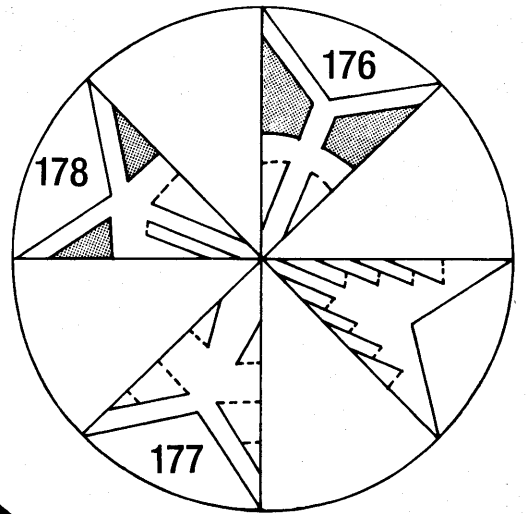
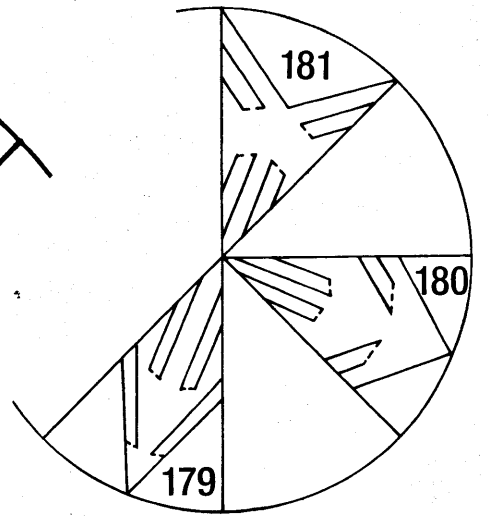
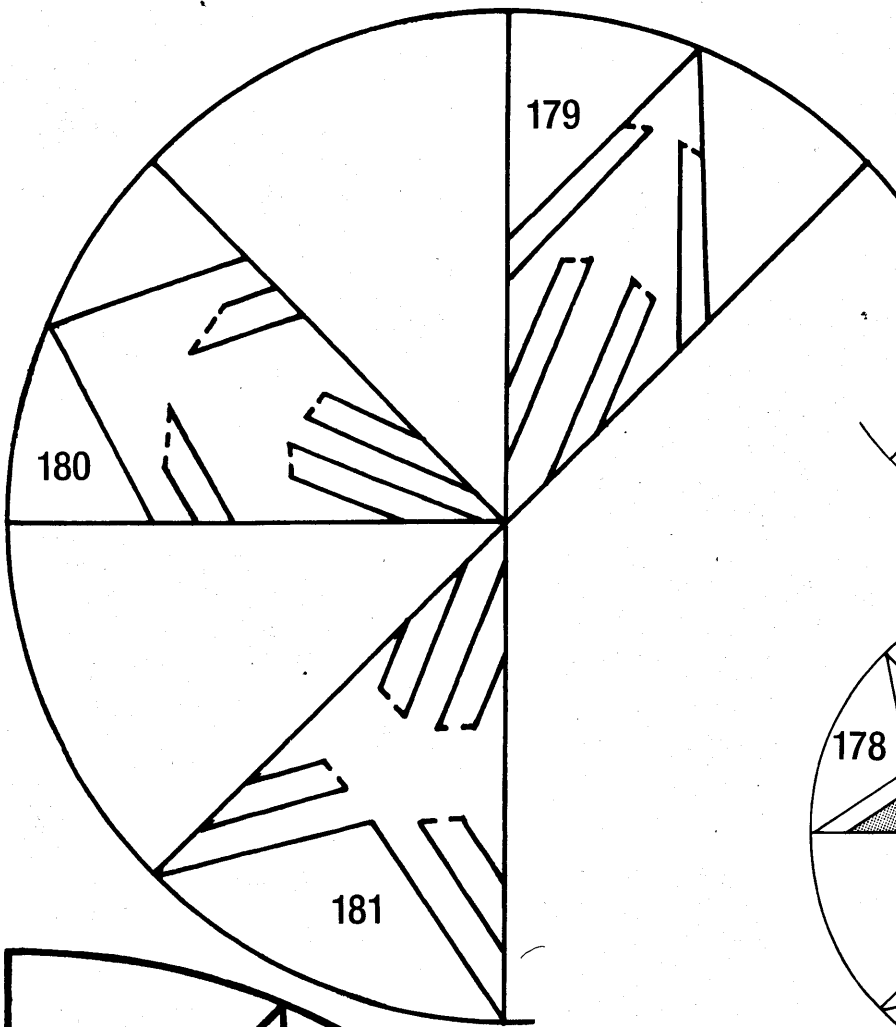

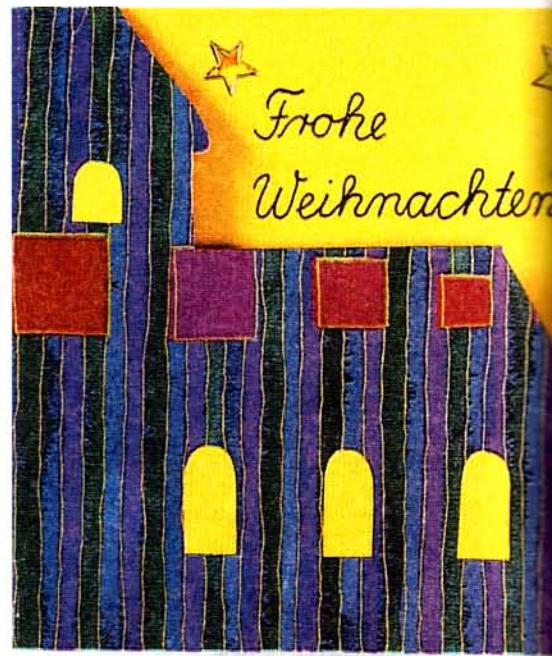

Поздравительные открытки

Радостный сюрприз ты можешь преподнести своим любимым друзьям этими открытками. Причем они очень быстро делаются.



182

Рождественские открытки:

Образцы на стр. 153, 154, 156.

А – елка
В – церковь
С – башня
D – свеча

Размер: 10,5 x 15 см (размер почтовой открытки).

Для работы тебе нужно:

Цветная бумага разного цвета; остатки рождественской подарочной бумаги; калька; копировальная бумага; клей-карандаш; самоприклеивающиеся звезды; золотой или серебряный фломастер для подписывания открыток; фломастеры; цветные карандаши.

Выполнение:

Вырежи для елки, башни и свечи из цветной бумаги прямоугольники размером по 21 x 15 см, для церкви размером 30 x 10,5 см. Склей цветную бумагу с подарочной бумагой.

Сложи деталь пополам в виде открытки подарочной бумагой наружу. Мотив с церковью будет расположен по горизонтали, другие мотивы – по вертикали.

Переведи мотивы с листа на кальку и перенеси их (см. советы на стр. 64) на левую сторону внутренней части открытки. Штриховую линию совмести со сгибом открытки.

Вырежи мотив.

Вырежи для башни и церкви дополнительно из цветной бумаги окна и наклей их.

Укрась цветную бумагу рядом с мотивом самоприклеивающимися звездами. Сделай надписи на открытке и напиши текст внутри открытки.

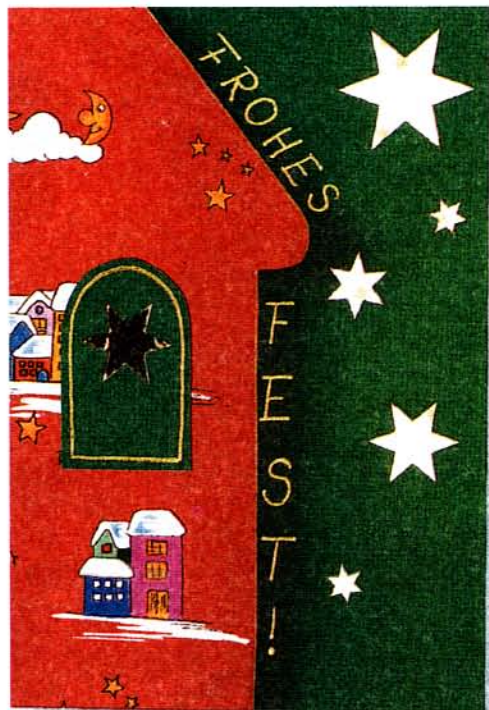



★★

Что произошло в Вифлееме

Почему мы празднуем Рождество? Что ты об этом знаешь?
Да потому, что в эту Святую ночь родился Христос. Волхвы увидели
ярко сияющую на небе звезду и пошли на ее свет.
Оконные картинки как раз показывают эту сцену.

183–186

Оконные картинки с рождественской историей

Размер: ок. 25 x 20 см.

Для всех картинок тебе нужно:
Плотный картон и цветная бумага разного цвета для рамок и мотивов, как описано в отдельных инструкциях; калька; копиральная бумага; 1 тонкий черный фломастер; клей "Момент"; резак; картон в качестве подстилки; леска для подвешивания.

Выполнение:

Переведи мотивы с листа G на кальку и перенеси (см. советы на стр. 64) на плотный картон и соответственно на цветную бумагу.

Вырежи сначала внутренние линии рамки при помощи резака, затем ножницами внешние контуры. Теперь вырежи остальные детали точно так же. Начерти все линии черным фломастером. Приклей теперь все детали мотивов с одной стороны друг за другом на основание, проверни картинку и приклей вторые детали с другой стороны, точно совместив по срезам.

Приклей эту готовую картинку основанием между двух деталей рамки. Укрепи обе детали звезды с двух сторон рамки в верхней ее части посередине.

Сделай из лески петлю вокруг рамы и шлейфа звезды и свяжи узлом концы нити. Подвесь картинку.

Если ты захочешь картинку использовать в качестве настенного украшения, достаточно будет сделать ее с одной стороны. В этом случае ты вырезаешь каждую деталь только один раз.

183–186 Рамки:

Образцы на стр. 162, 170, 174, 175.

A – рамка, 2 детали из плотного картона

B – звезда, 2 детали из плотного картона

C – основание, 1 деталь из плотного картона

183 Младенец в Яслях:

Образцы на стр. 170, 174–176, 178.

D – младенец, 2 детали из цветной бумаги

E – лицо, 2 детали из цветной бумаги

F – солома, 2 детали из плотного картона

G – ясли, 2 детали из цветной бумаги

H – бык, 2 детали из плотного картона

I – ухо, 2 детали из цветной бумаги

K – зрачок, 2 детали из цветной бумаги

L – нос, 2 детали из цветной бумаги

M – рог, 2 детали из плотного картона

N – челка, 2 детали из плотного картона

O – ослик, 2 детали из плотного картона

P – челка, 2 детали из цветной бумаги

Q – грива, 2 детали из цветной бумаги

Дополнительно тебе нужно:

Плотный картон зеленого, желтого, красного, лилового, светло-серого и светло-коричневого цветов; цветная бумага коричневого, синего, телесного, сиреневого и темно-серого

цветов; фломастер желтого цвета. На детали пола хлева не проводи черных линий. Нарисуй волосы младенца желтым фломастером.

184 Пастух с овцами:

Образцы на стр. 170, 174, 175, 179.

D – стоящая овца, 2 детали из цветной бумаги

E – лежащая овца, 2 детали из цветной бумаги

F – накидка, 2 детали из плотного картона

G – голова, 1 деталь из плотного картона

H – шляпа, 2 детали из цветной бумаги

I – нога, 2 детали из цветной бумаги

K – рука, 2 детали из цветной бумаги

L – посох, 2 детали из картона

Дополнительно тебе нужно:

Плотный картон красного, желтого, светло-коричневого, синего цветов; цветная бумага светло-бежевого цвета, зеленого и телесного цветов.

185 Святая Мария на ослике:

Образцы на стр. 170, 174, 179.

D – группа домов, 2 детали из плотного картона

E – ослик, 2 детали из плотного картона

F – челка, 2 детали из плотного картона

G – грива, 2 детали из плотного картона

H – Святая Мария, 2 детали из цветной бумаги

I – лицо, 1 деталь из цветной бумаги

K – рука, 2 детали из цветной бумаги

Дополнительно тебе нужно:

Плотный картон синего, желтого, зеленого, светло-коричневого и светло-серого цветов; цветная бумага темно-серого, красного и телесного цветов.

186 Волхв с верблюдом:

Образцы на стр. 174.

D – верблюд, 2 детали из плотного картона

E – попона, 2 детали из цветной бумаги

F – платье, 2 детали из плотного картона

G – накидка, 2 детали из цветной бумаги

H – головной убор, 2 детали из цветной бумаги

I – корона, 2 детали из плотного картона

K – лицо, 1 деталь из цветной бумаги

L – рука, 2 детали из цветной бумаги

M – нога, по 2 детали из цветной бумаги

Тебе дополнительно нужно:

Плотный картон розового, желтого и светло-коричневого цветов; цветная бумага синего, темно-синего, сиреневого, телесного и зеленого цветов; 1 тонкий фломастер красного и зеленого цветов; шерстяная нитка длиной ок. 25 см для уздечки. Раскрась попоны цветными фломастерами.

Свяжи узлом концы отрезка пряжи и положи верблюду петлю вокруг шеи. Приклей концы пряжи с одной стороны волхва под руку. С другой стороны вторая деталь руки приклеивается прямо на туловище.



Роскошно св

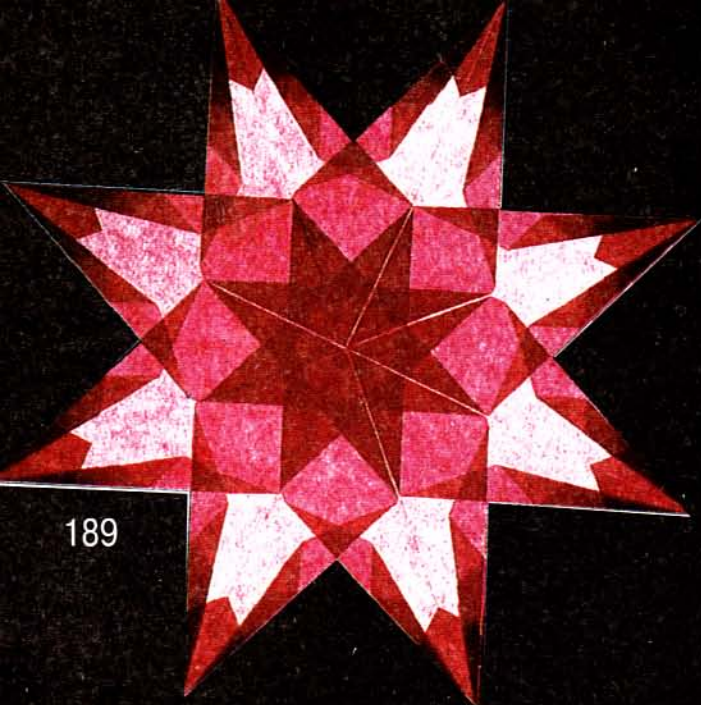

189



188

★★

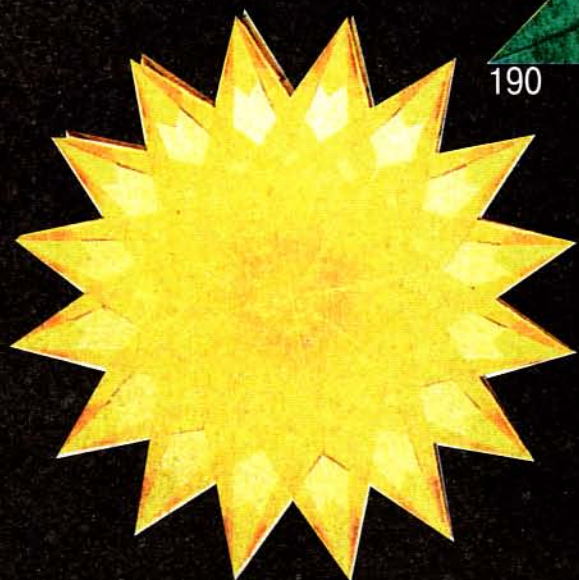

190

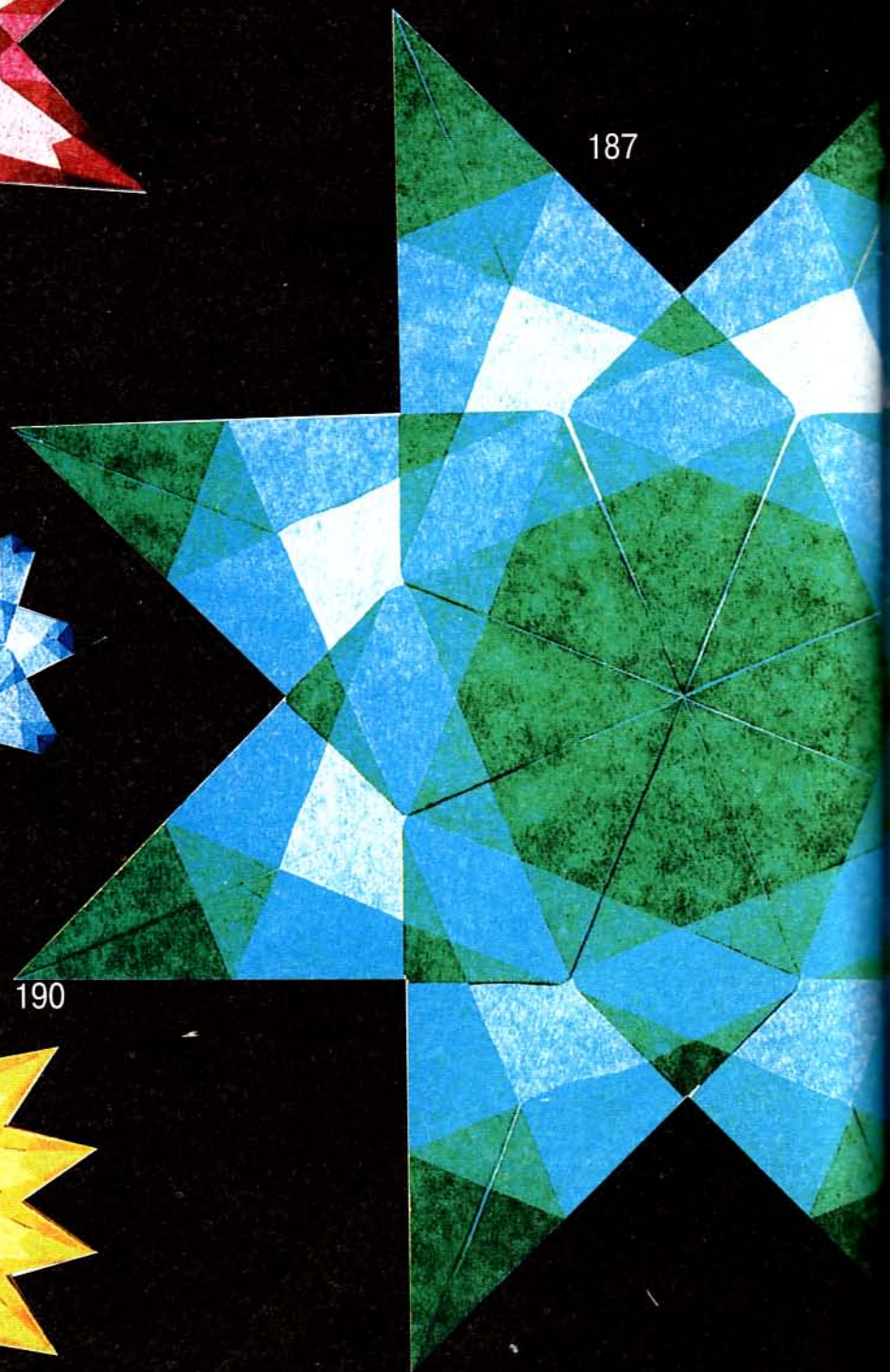

187

стящиеся звезды

Сначала складываются отдельные лучи, а затем они склеиваются в звезду. Так они соревнуются в сиянии!



187–190

Прозрачные звезды

Рис. этапов складывания на стр. 139
Размер: диаметр ок. 13 см (синяя), 19 см (желтая), 25 см (красная) и 52 см (зеленая).

Для всех звезд тебе нужно:
Бумага для изготовления воздушных змеев разного цвета; клей-карандаш.

Выполнение:
Все сгибы должны быть острыми. Поэтому каждый сгиб проглаживай ногтем.

Каждая звезда формируется из отдельных лучей, которые имеют следующие этапы складывания:

a – лист бумаги складывается вдоль пополам (= средняя линия) и снова разворачивается.

b – уложи все 4 угла внутрь в направлении к средней линии. Мы назовем один из полученных углов внутренним концом, другой – внешним концом.

c – сложи оба косых края внешнего конца внутрь в направлении к средней линии.

d – уложи оба образовавшихся угла внутрь на среднюю линию.

e – сложи оба скошенных края внешнего конца к средней линии.

f – отверни края, уложенные в направлении к средней линии на этапе e, назад к внешним краям.

g – отверни прямые верхние края внутреннего конца на внешние скошенные края.

h – заверни скошенные внешние края внутреннего конца в направлении к средней линии.

Склеивание:

Склей соответственно 8 лучей внутренними концами в единый центр так, чтобы внешний край одного луча соприкасался со средней линией предыдущего луча. Восьмой луч приклей наполовину на седьмой, а другую половину задвинь под первый луч.

Красные звезды:

Звезда 1:

8 полос размером по 7,5 x 13 см.
Этапы сложений: a, b, c 1;
c 1: уложи для внешнего конца оба скошенных внешних края на среднюю линию.

Звезда 2:

8 полос размером по 7,5 x 16,5 см.
Этапы складывания a, b, c, d, e.

Звезда 3:

8 полос размером по 7,5 x 16,5 см.
Этапы складывания a, b, c, d, e, f, g.

Звезда 4:

16 полос разм. по 7,5 x 16,5 см.
Сложи 8 полос этапами a–g и склей из них звезду.

Сложи другие 8 полос этапами a–h и приклей получившиеся 8 лучей между уже склеенными в звезду лучами.

187 Зеленая звезда:

8 полос размером по 15 x 26 см.
Выполни как звезду 1.

188 Синяя звезда:

8 полос разм. по 3,25 x 8,25 см.
Выполни как звезду 2.

189 Красная звезда:

8 полос размером по 7,5 x 16,5 см.
Выполни как звезду 3.

190 Желтая звезда:

16 полос разм. по 5,5 x 12,5 см.
Выполни как звезду 4.



Эта простая звезда получилась из лучей, сложенных в три этапа.



В формировании этой звезды мы пошли на два шага дальше.



Эта звезда, так же, как и ее предшественница, имеет 8 концов.

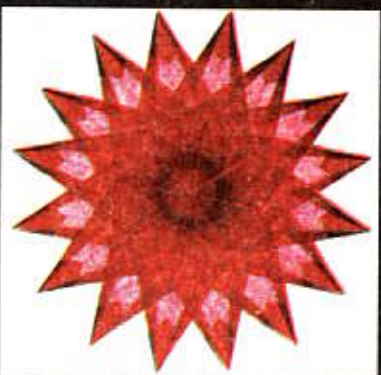

Роскошная звезда – как и желтая слева – с 16-ю лучами.

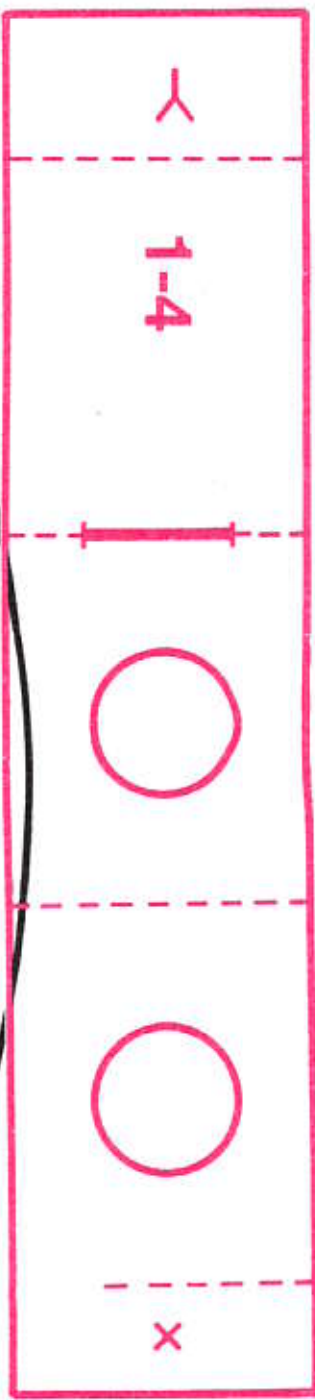
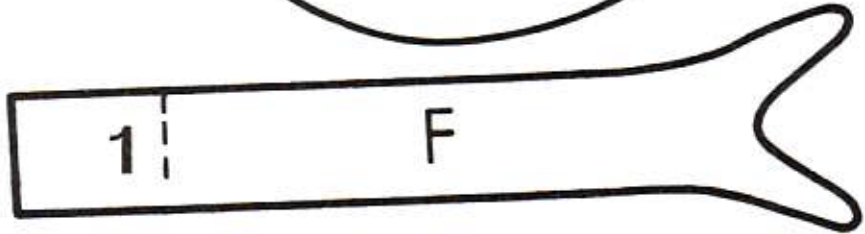
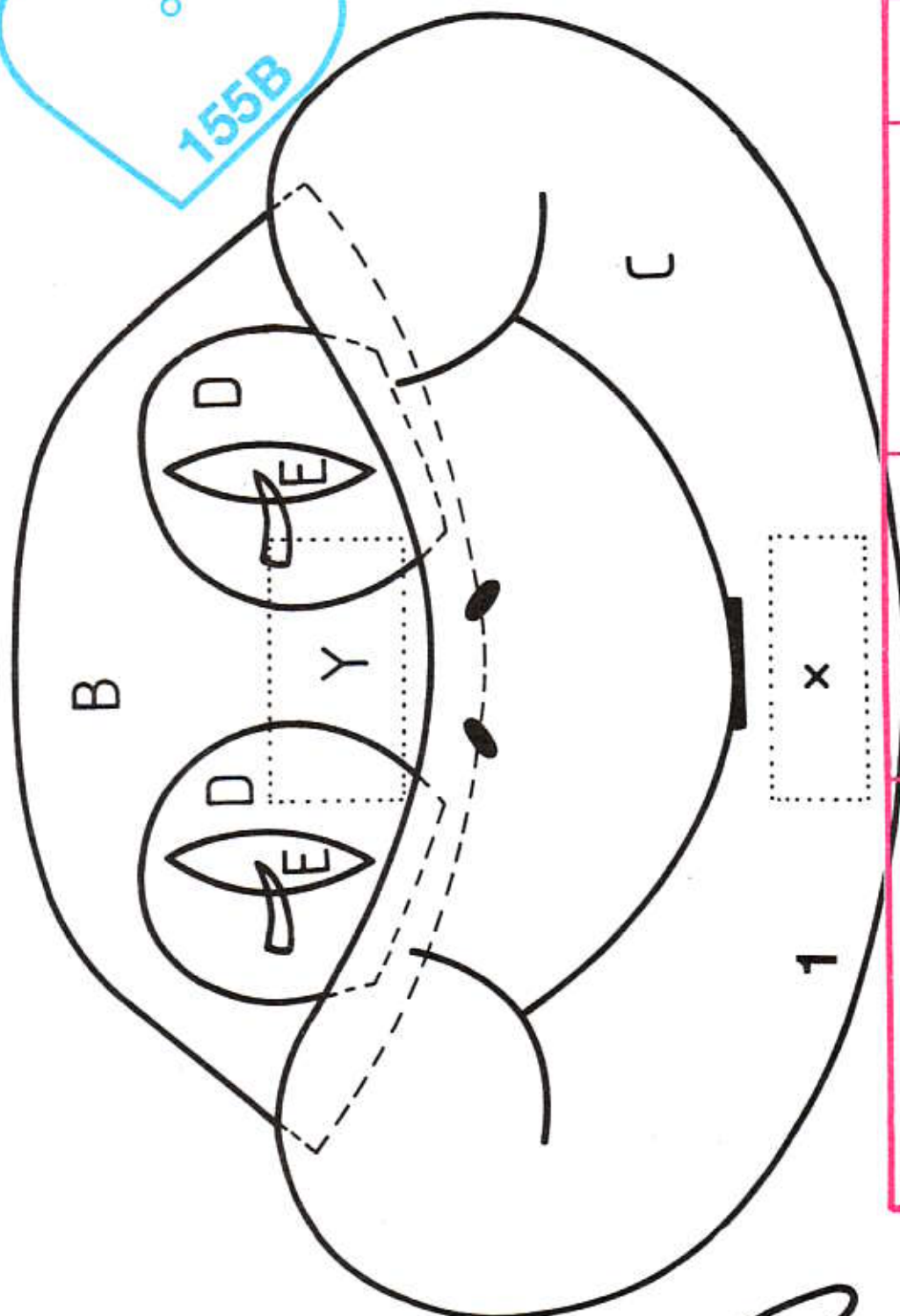
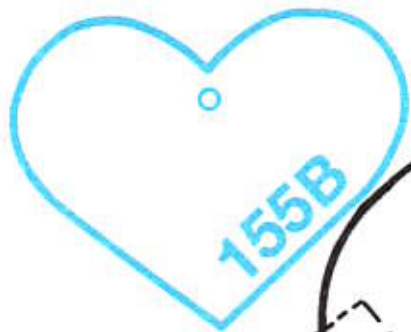

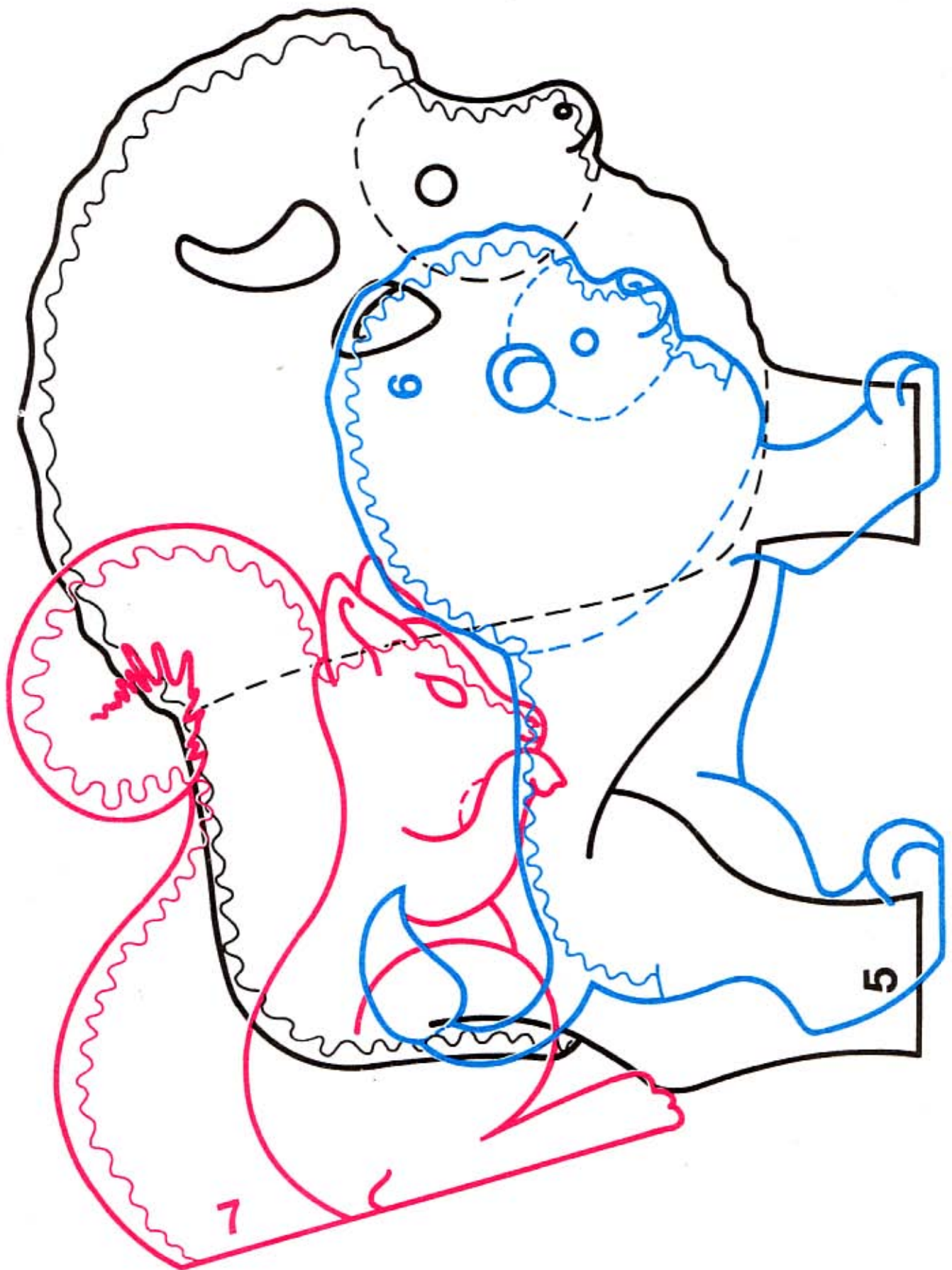

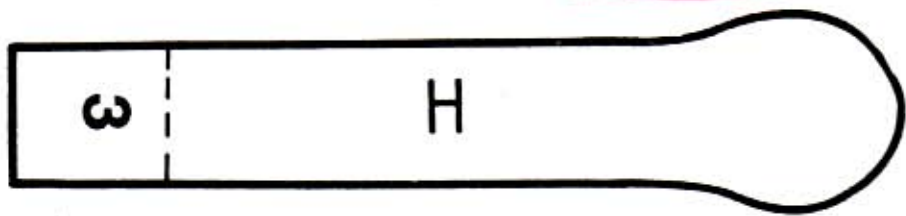
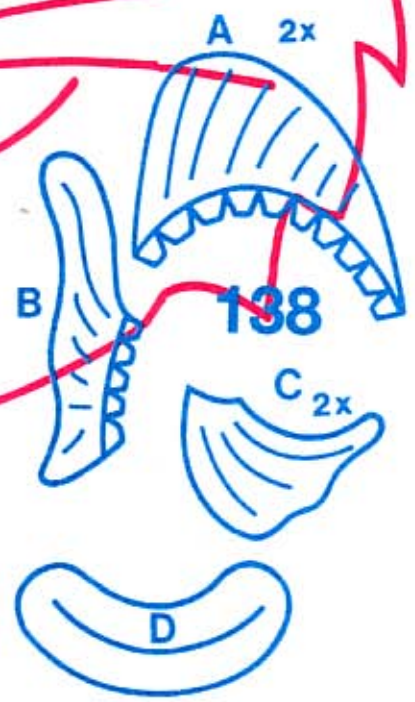
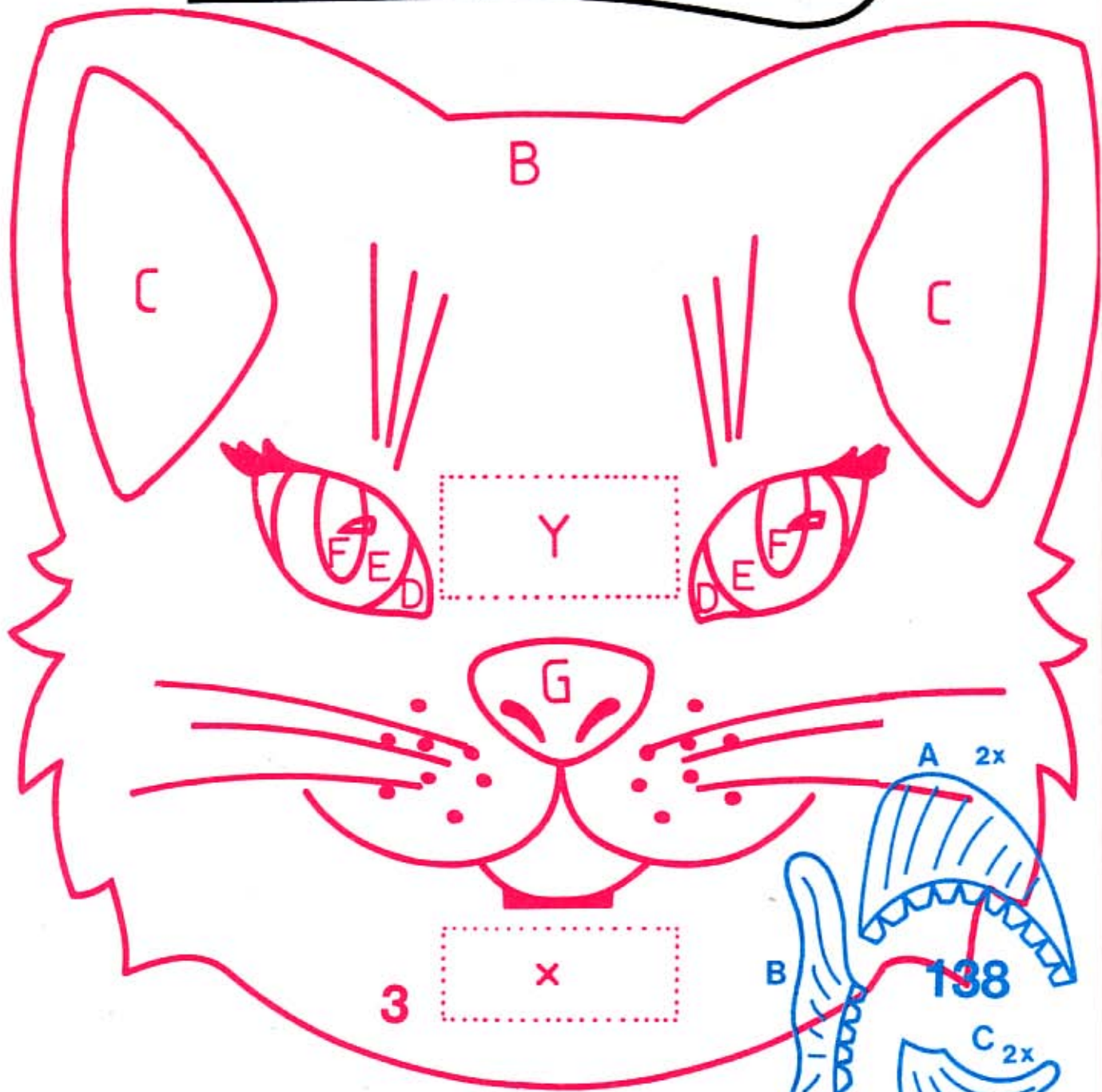
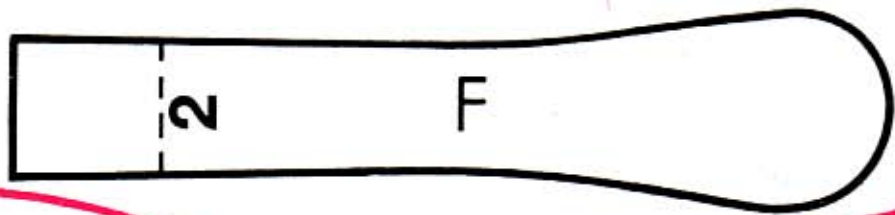

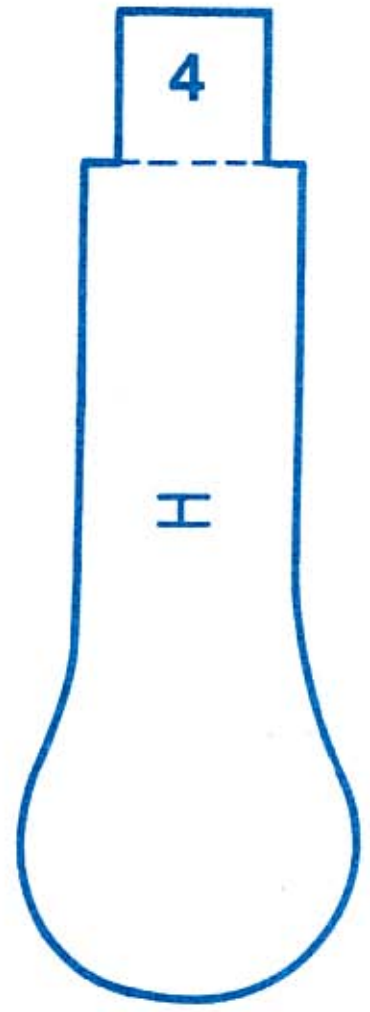
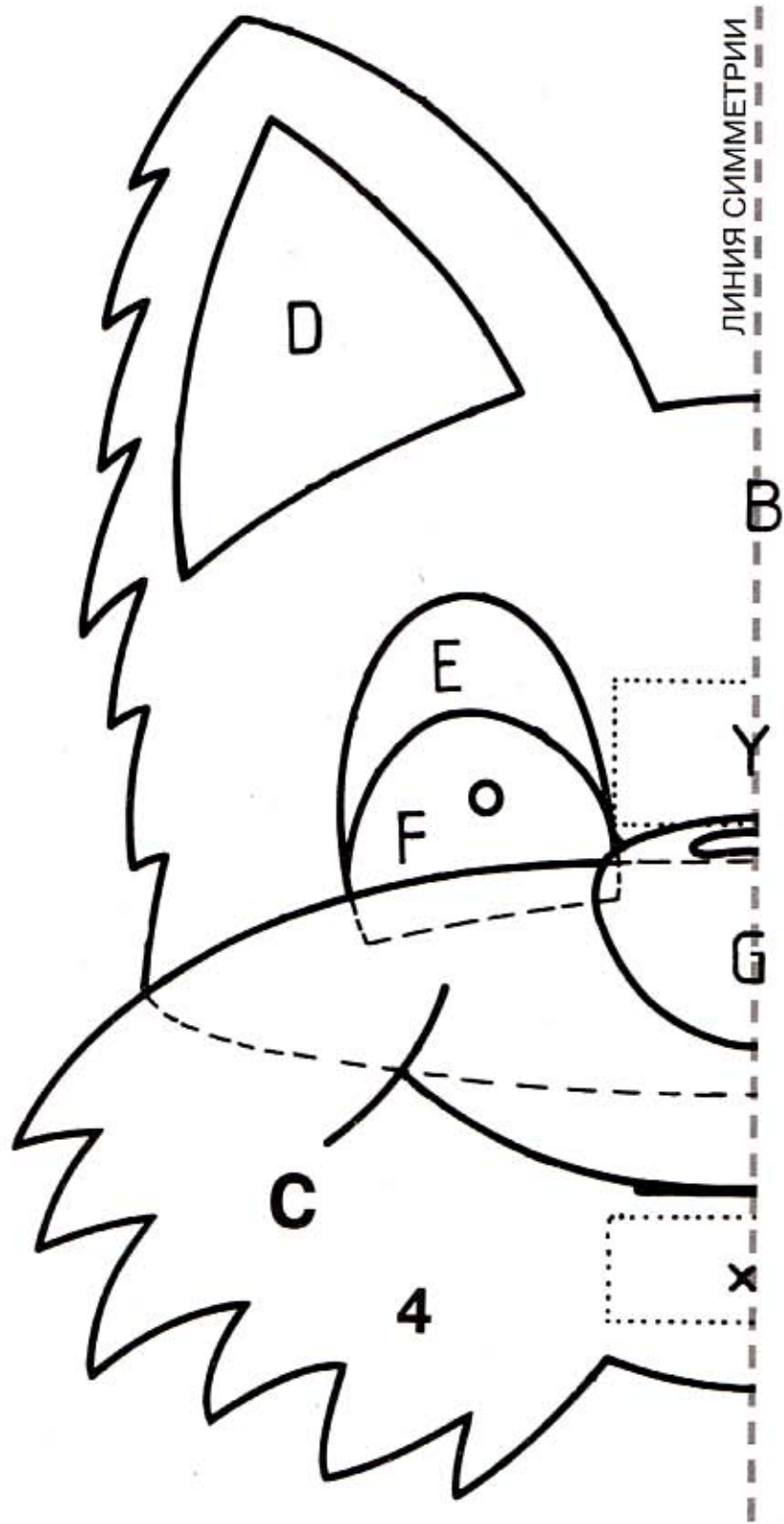

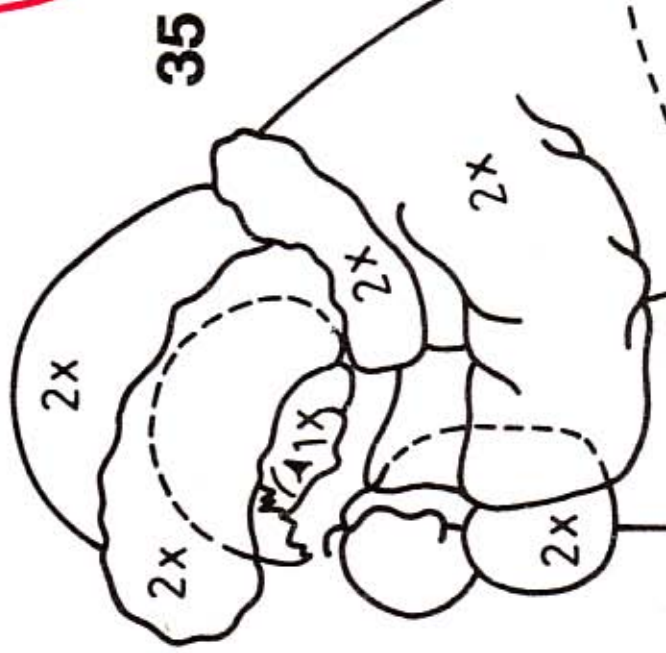
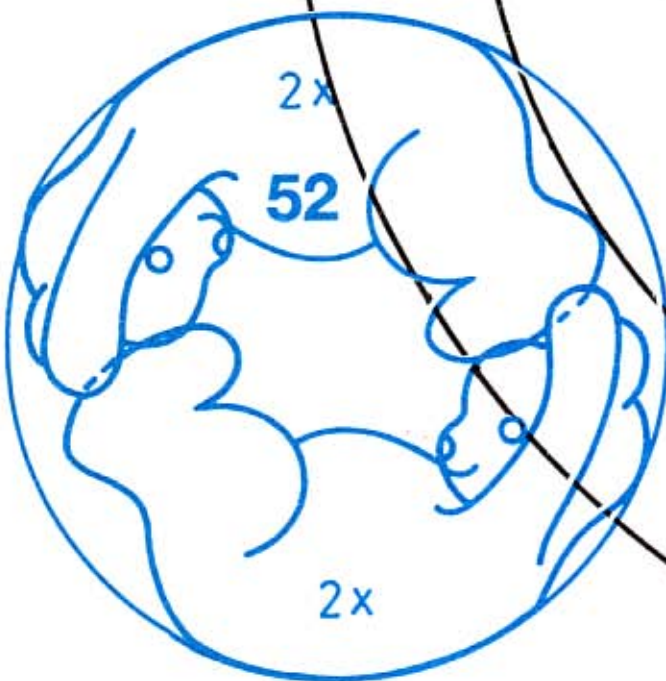
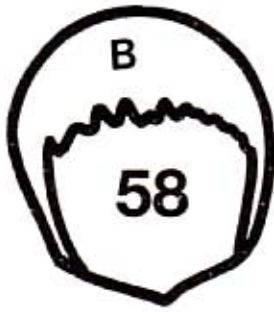
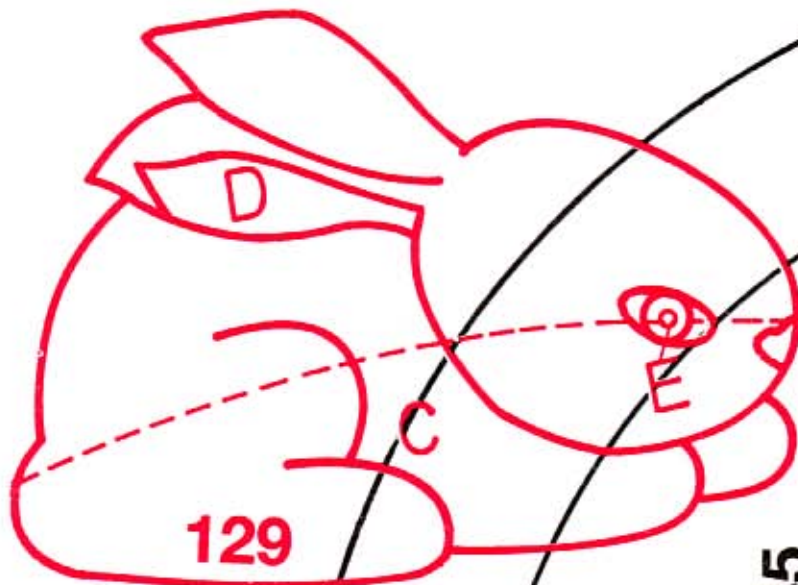

ЛИНИЯ СОВМЕЩЕНИЯ

ЛИНИЯ СОВМЕЩЕНИЯ

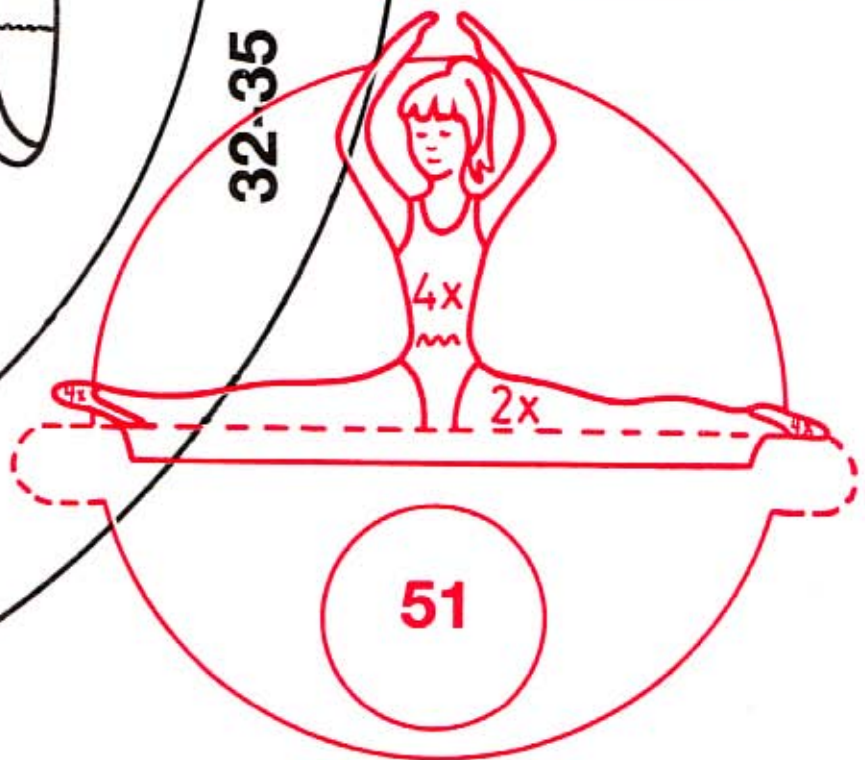
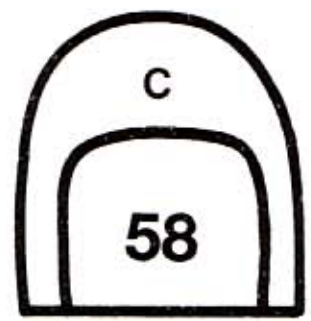
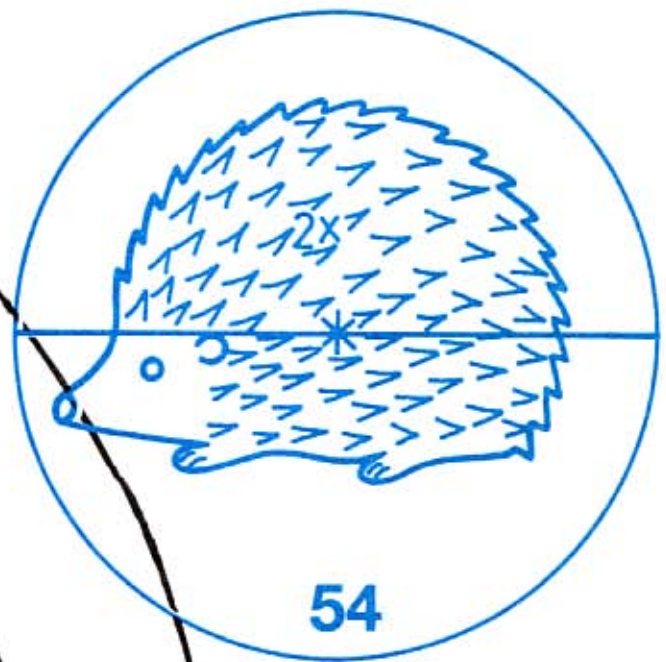
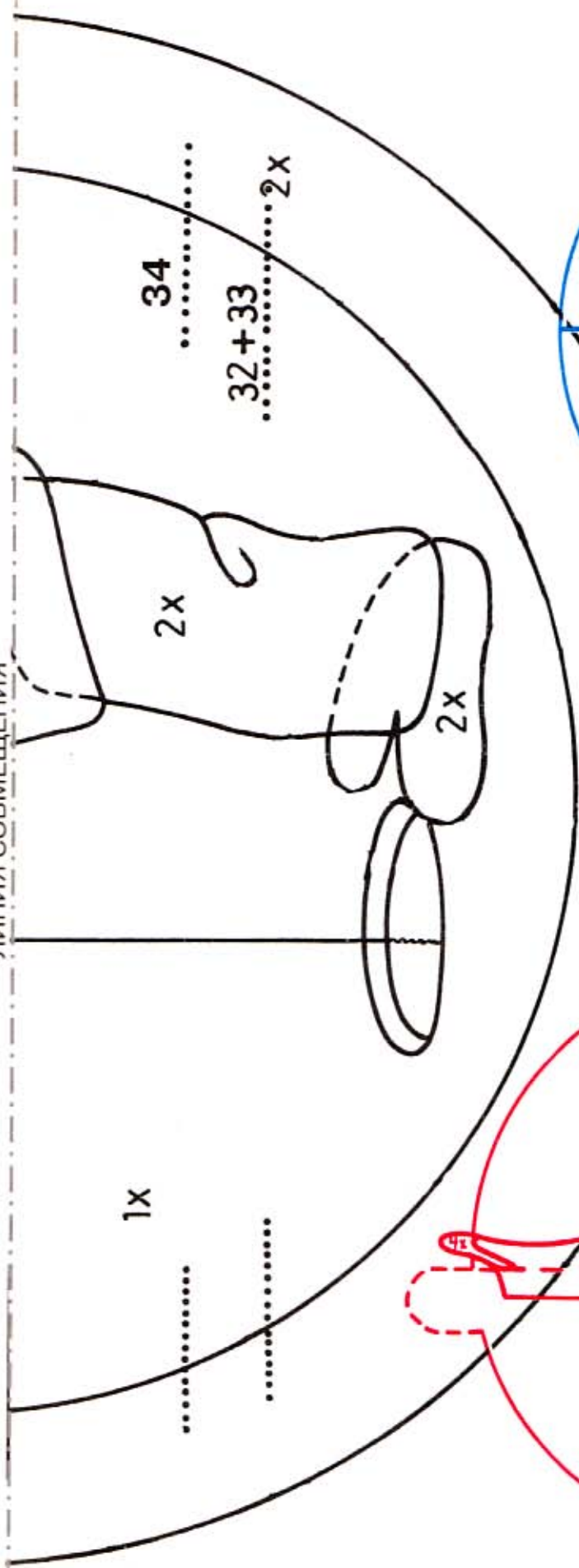

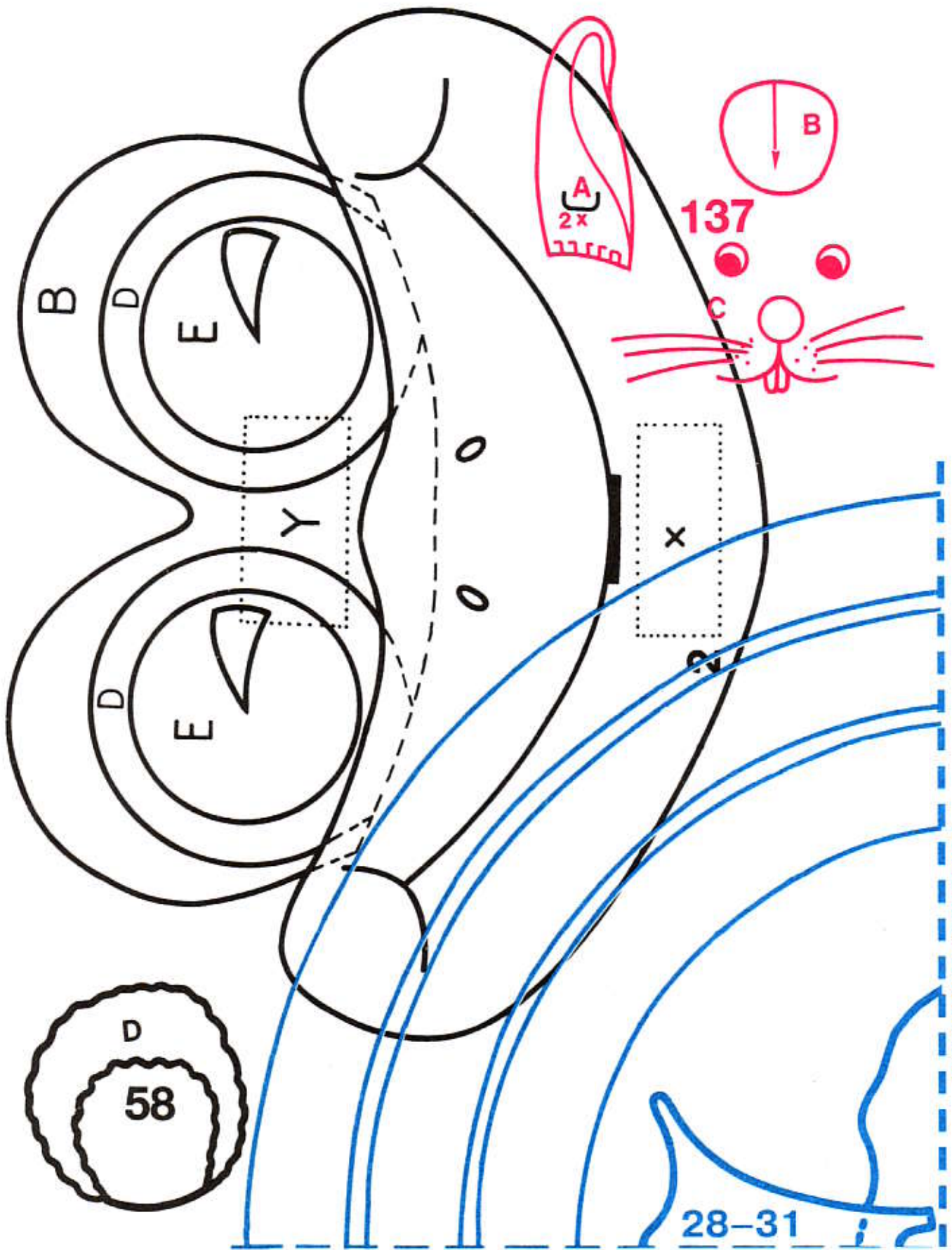

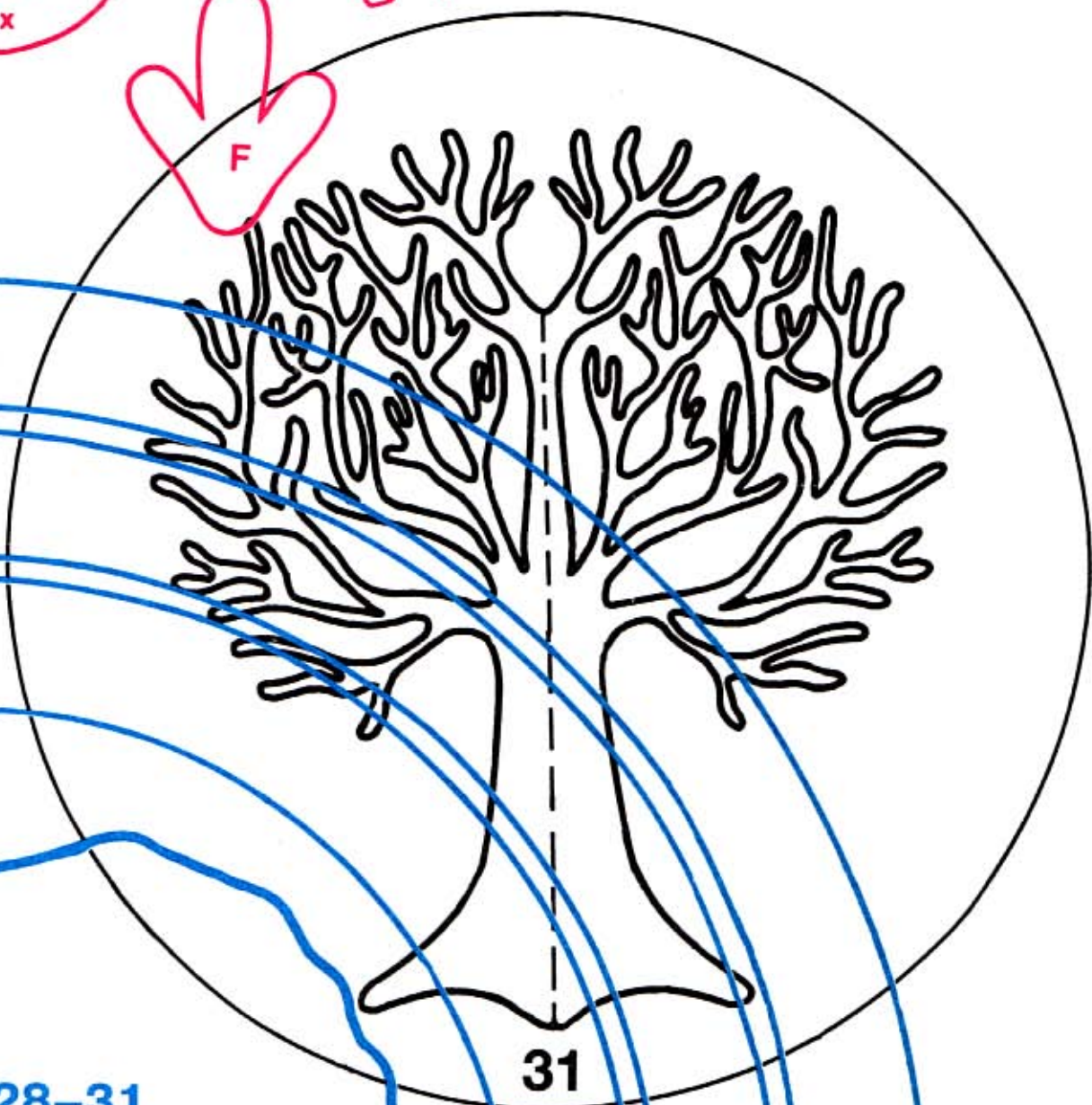
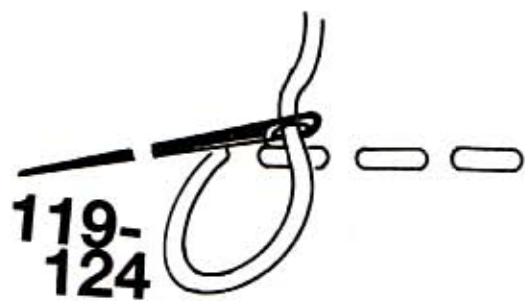

ЛИНИЯ СОВМЕЩЕНИЯ

28-31

31

ЛИНИЯ СИММЕТРИИ

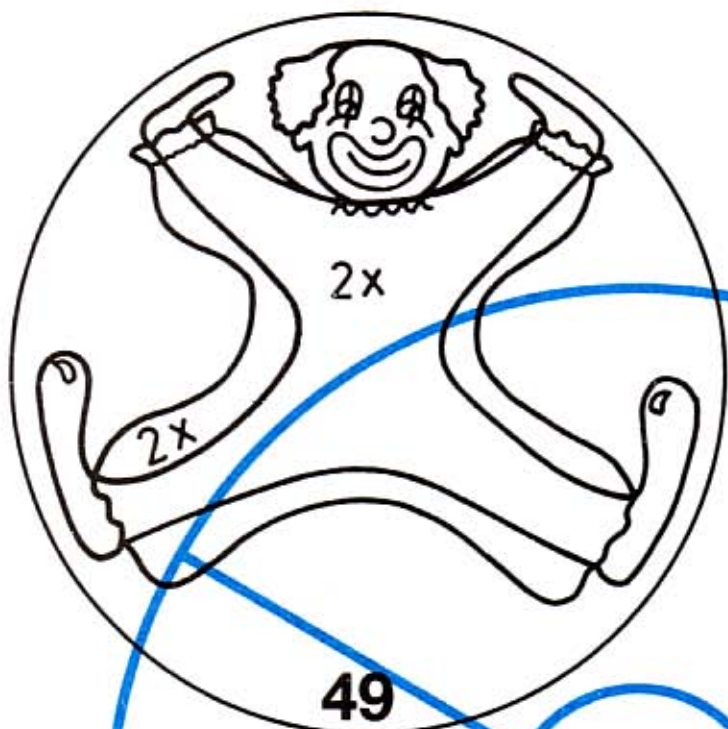

139



49

МАШТАБ 1:2

75 A

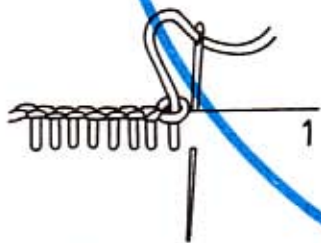

1

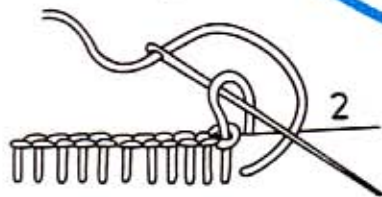

2



3

115-118

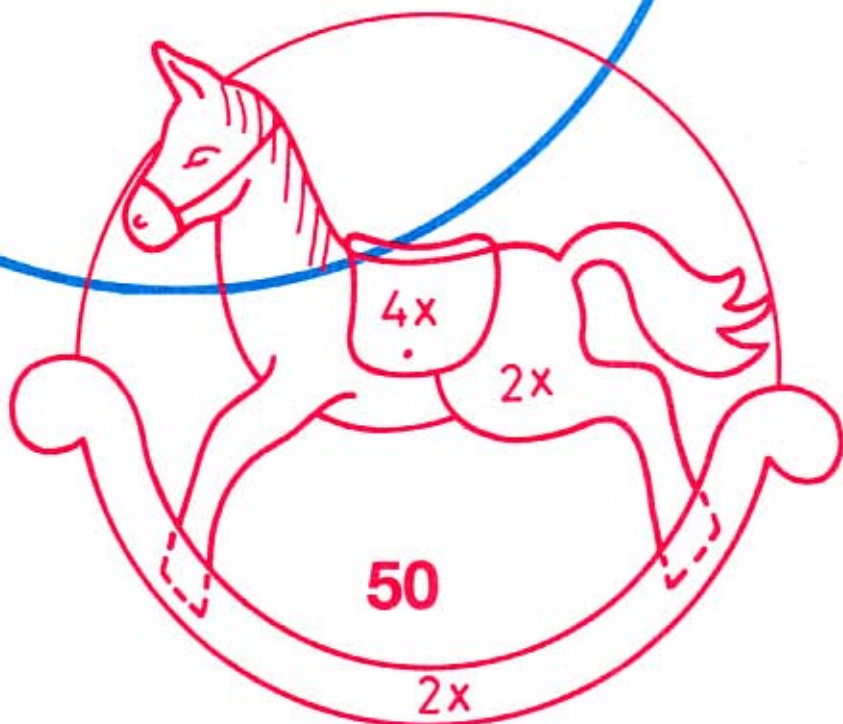

2x

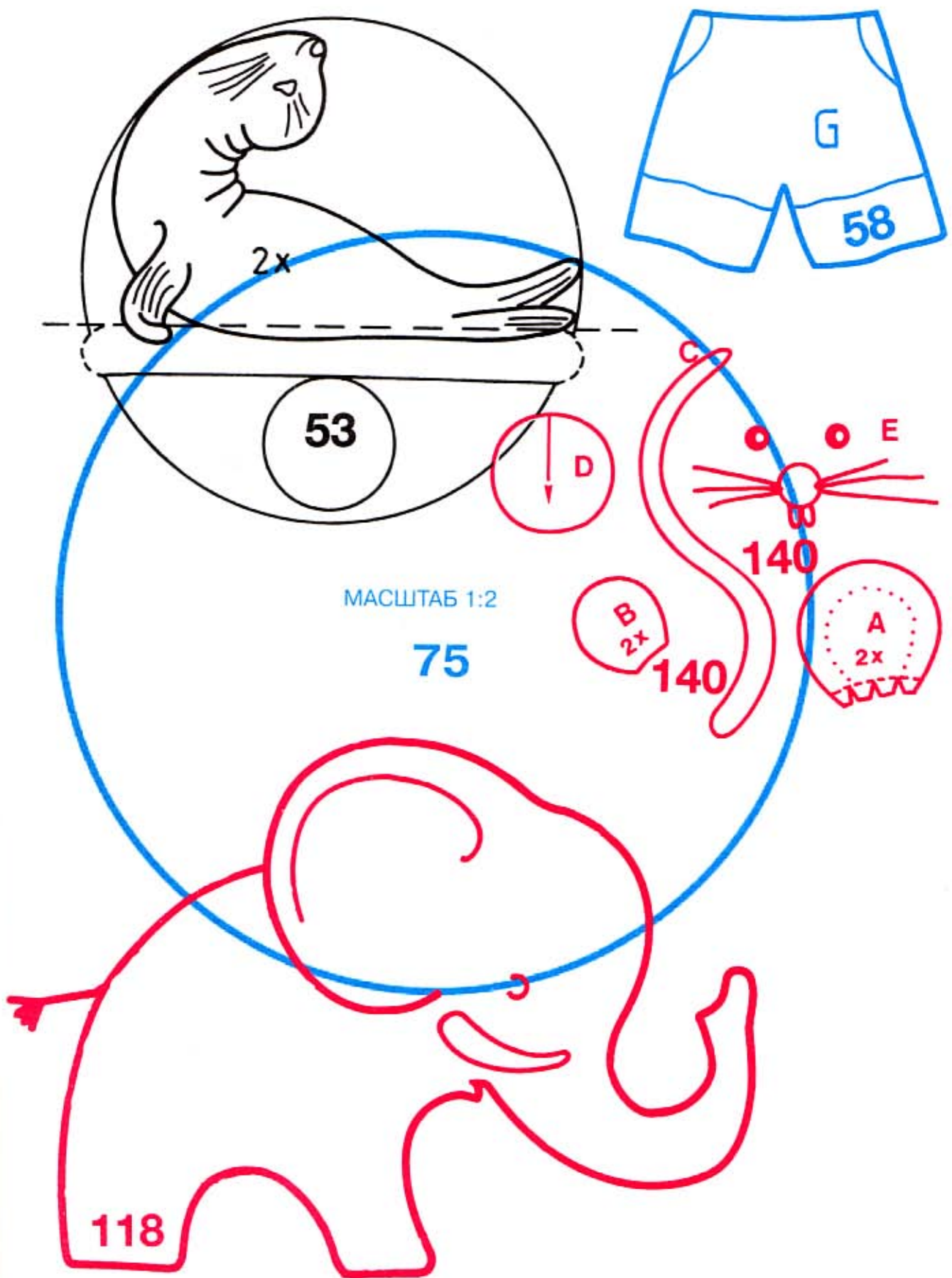

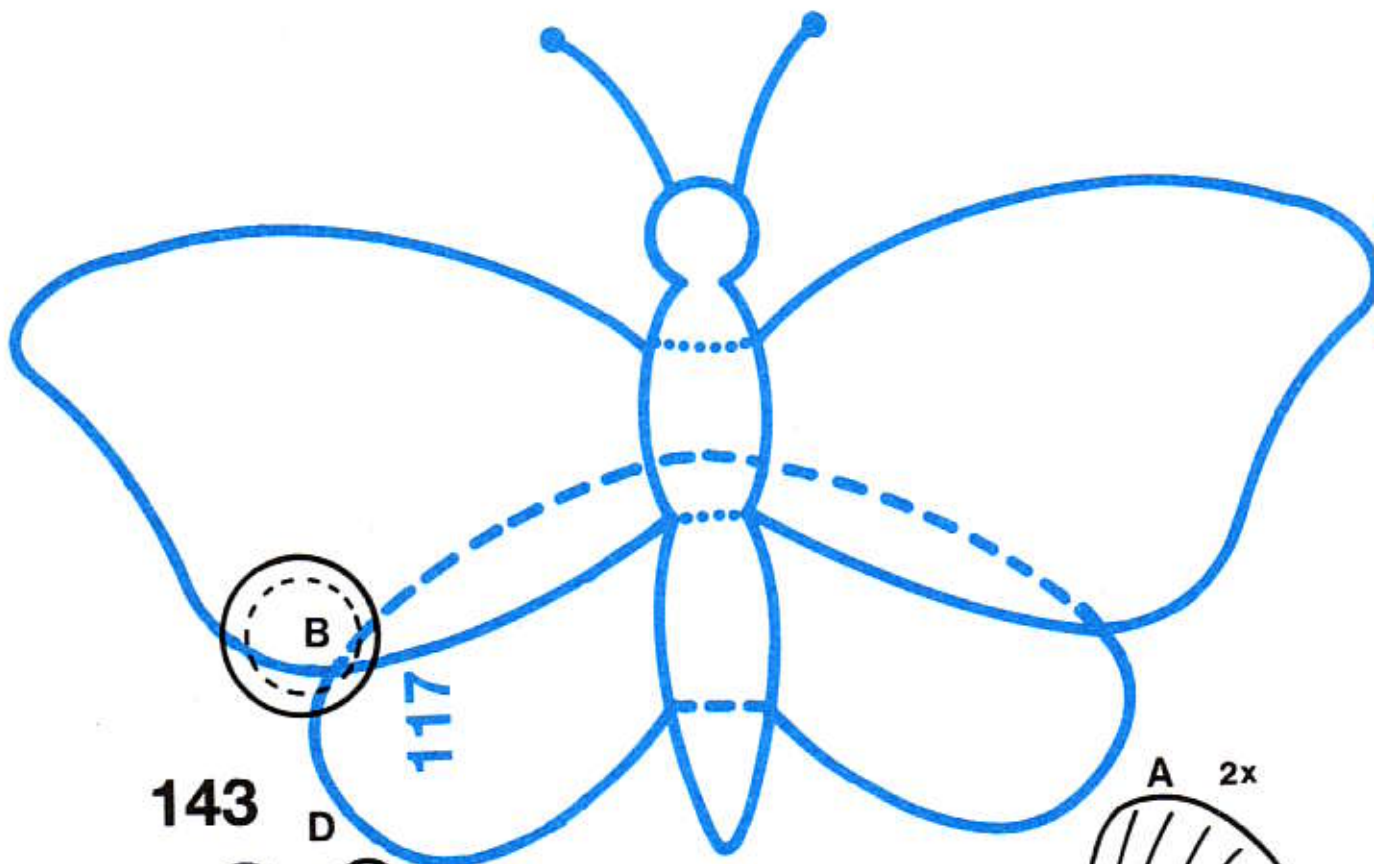

143

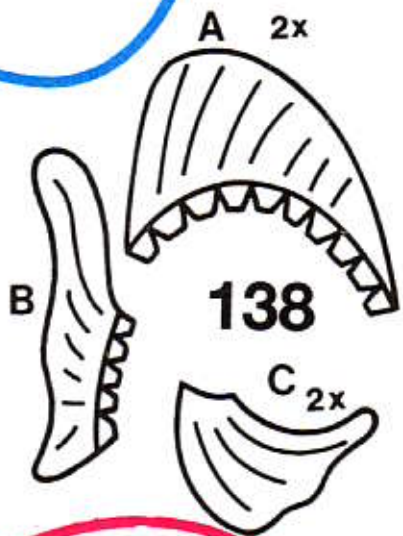
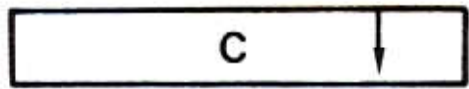
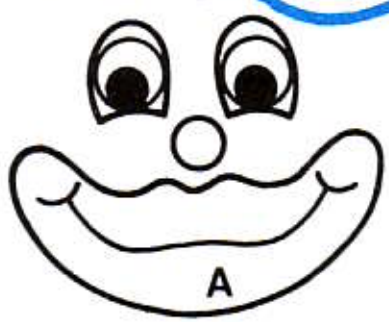

138

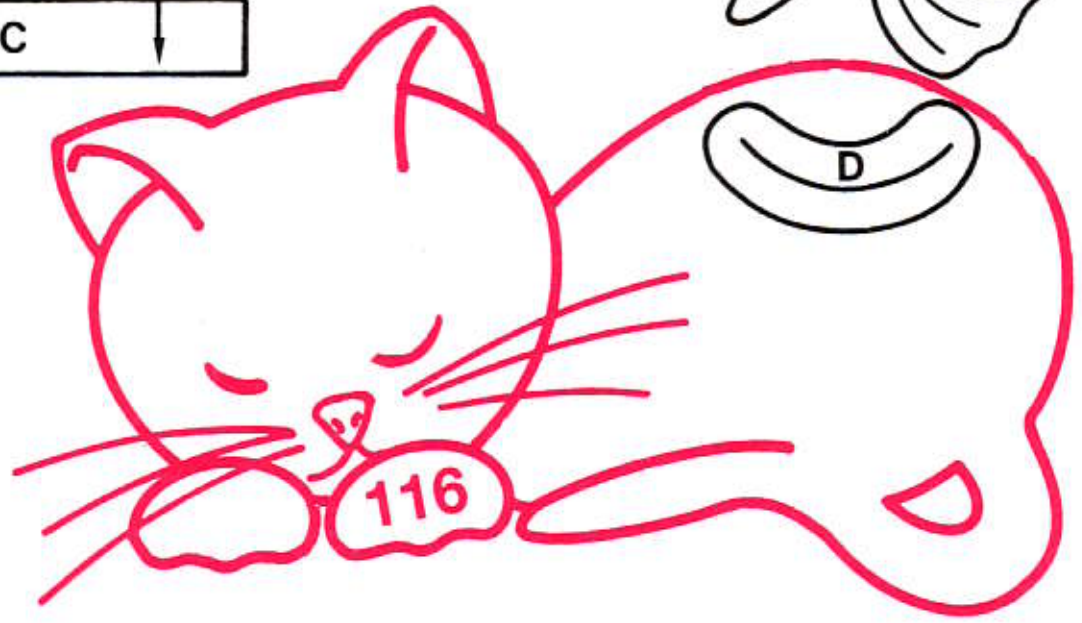

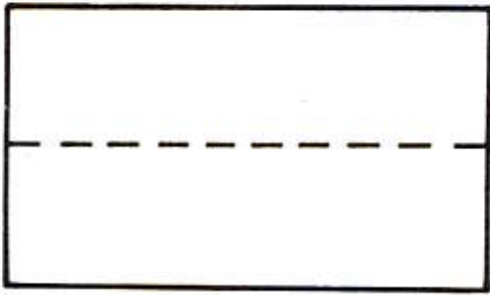

(a)

187-190

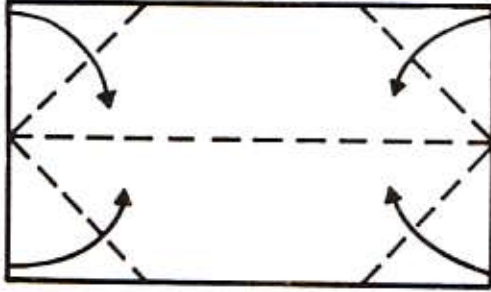

(b)

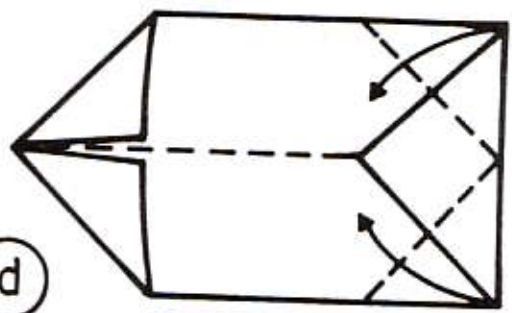

(d)

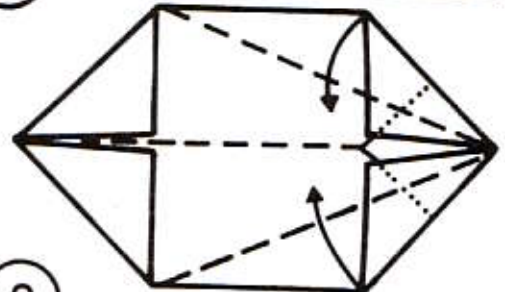

(e)

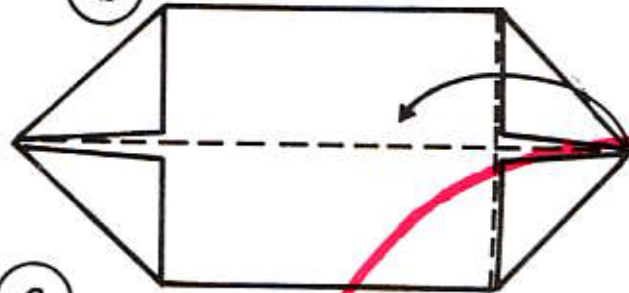

(c)

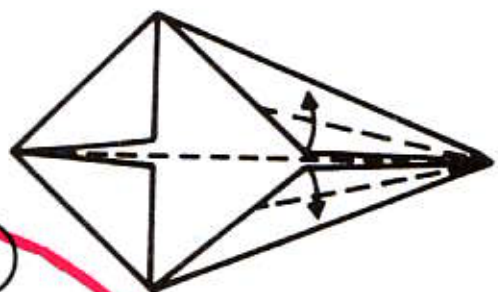

(f)

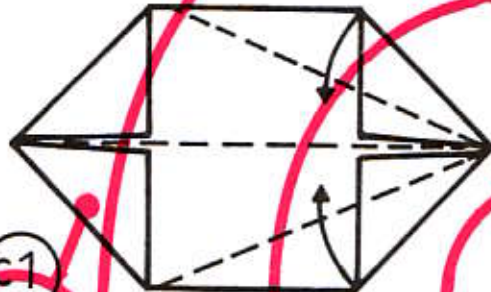

(c1)

187-190

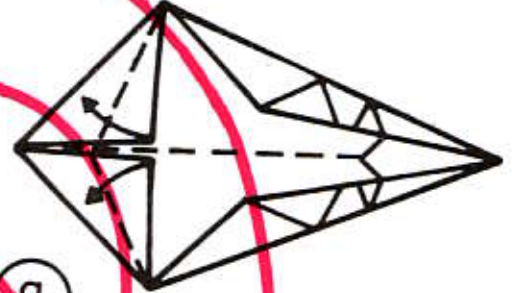

(g)

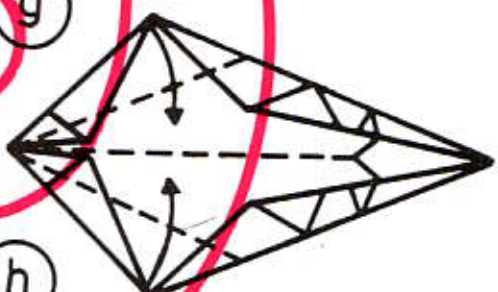

(h)

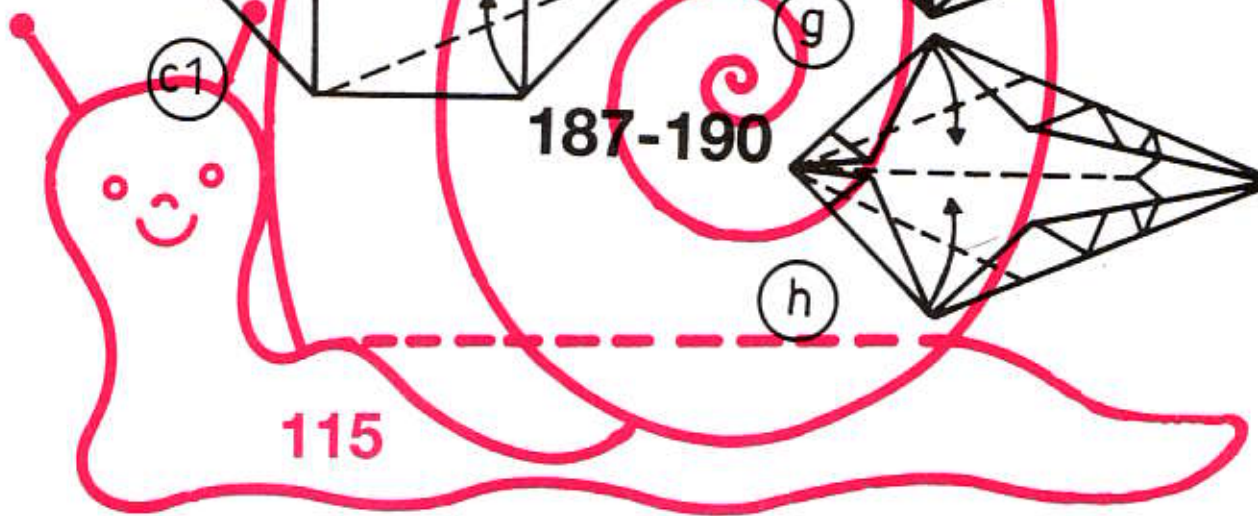

115

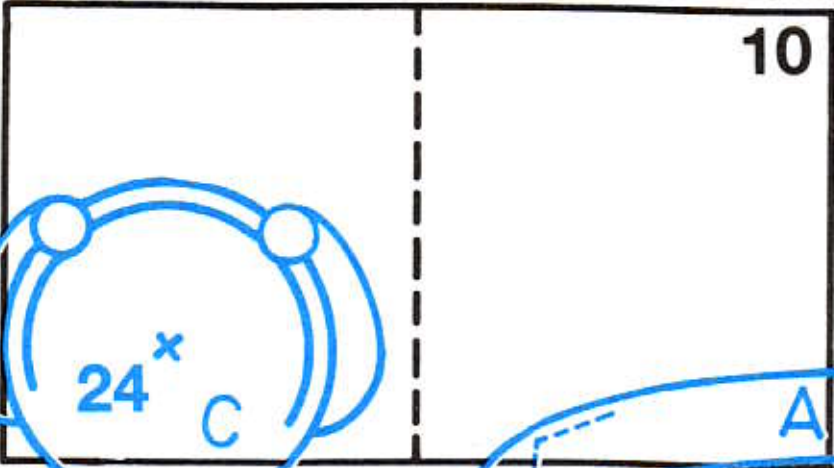
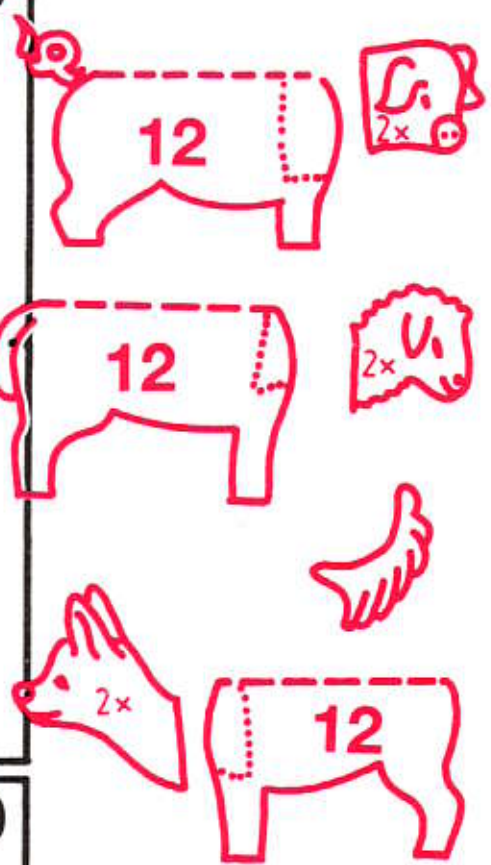
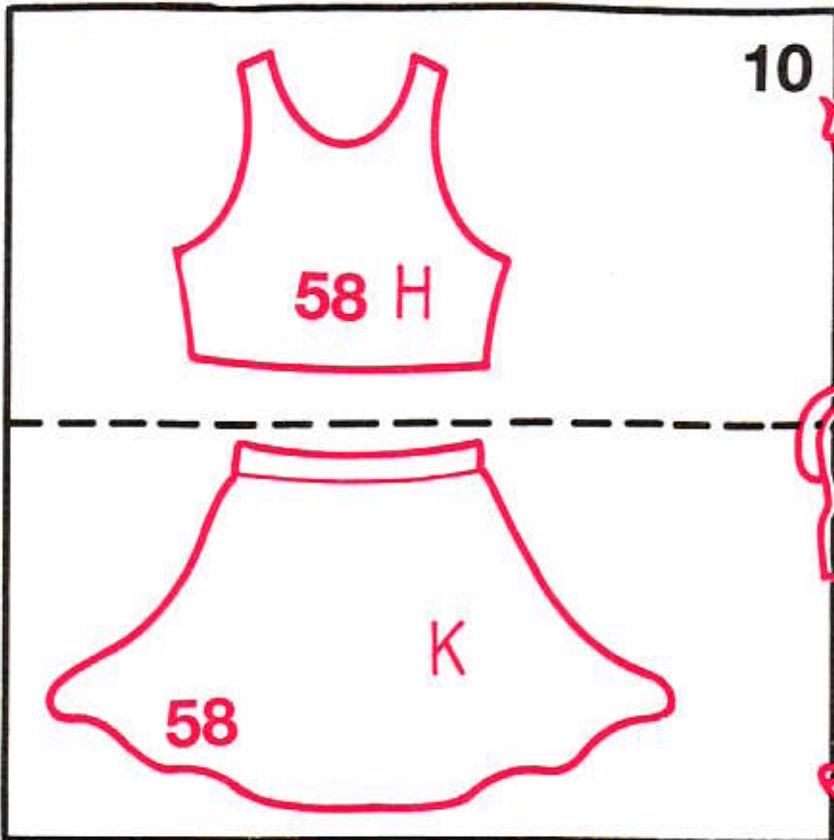

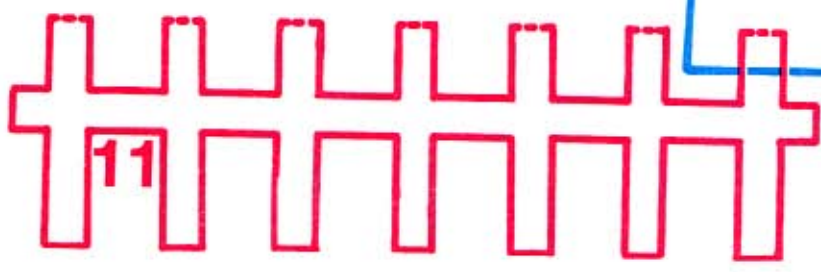
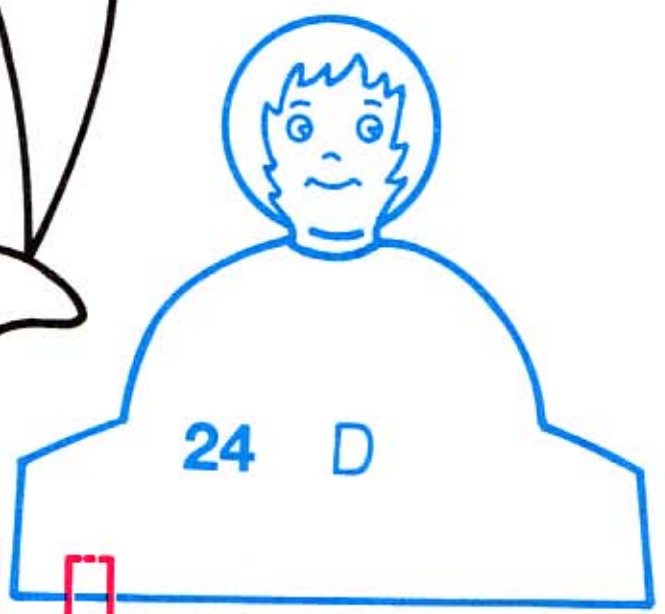
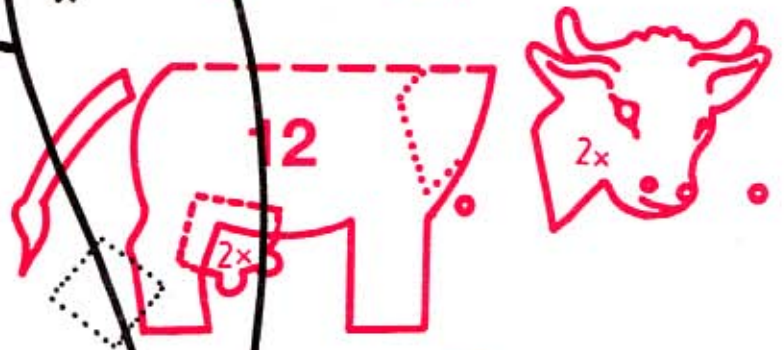
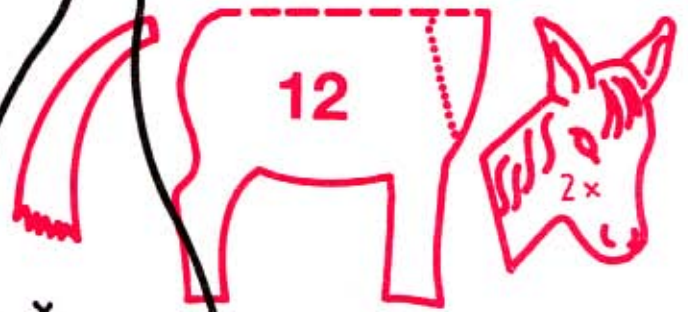
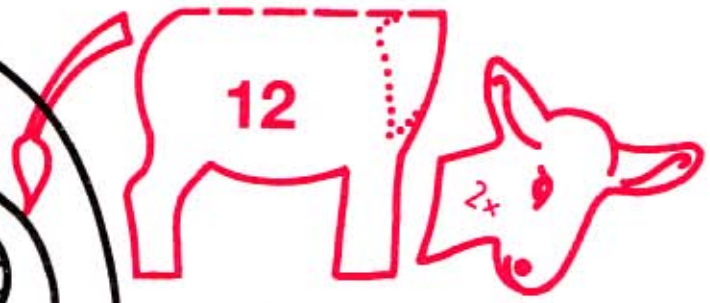
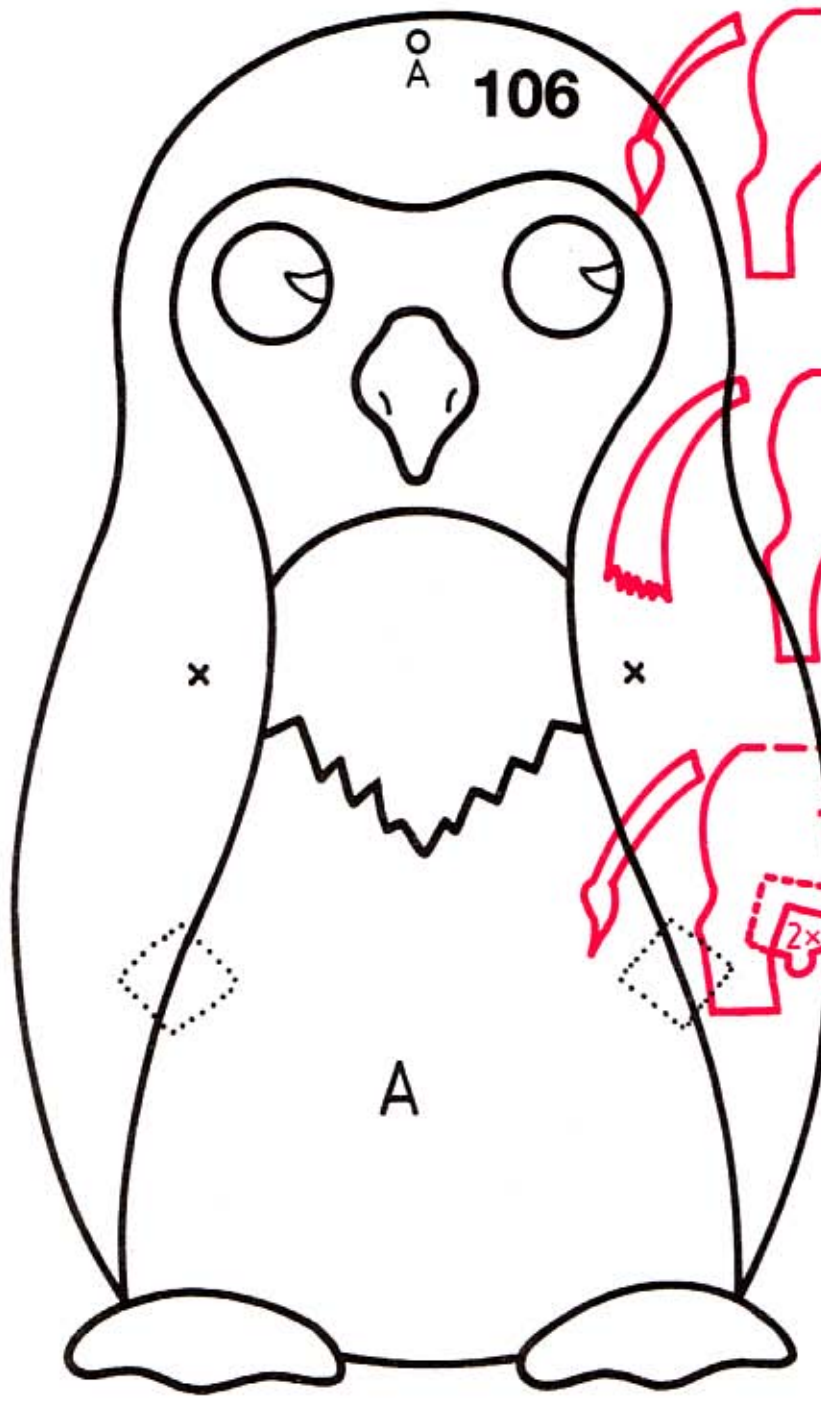

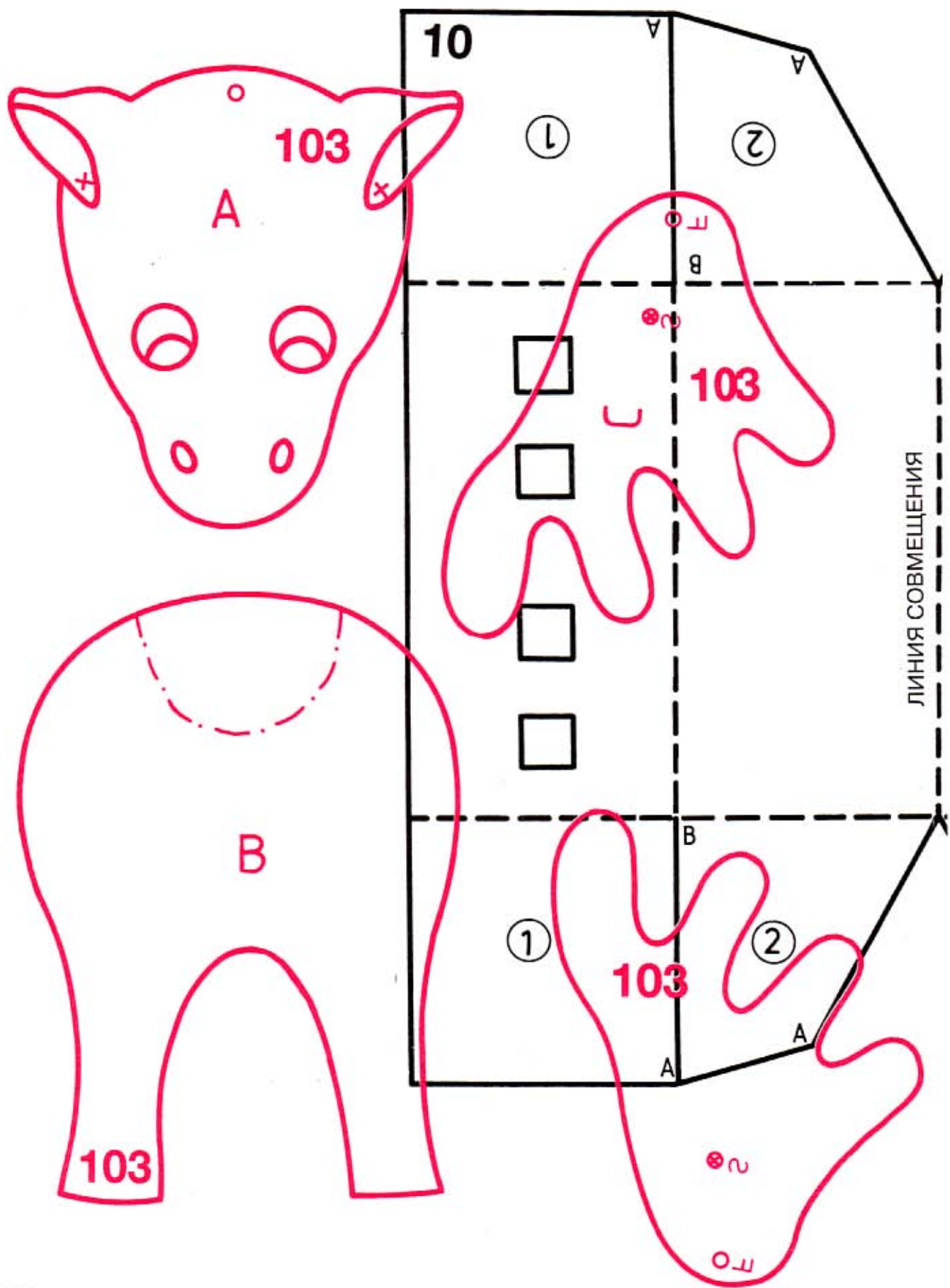

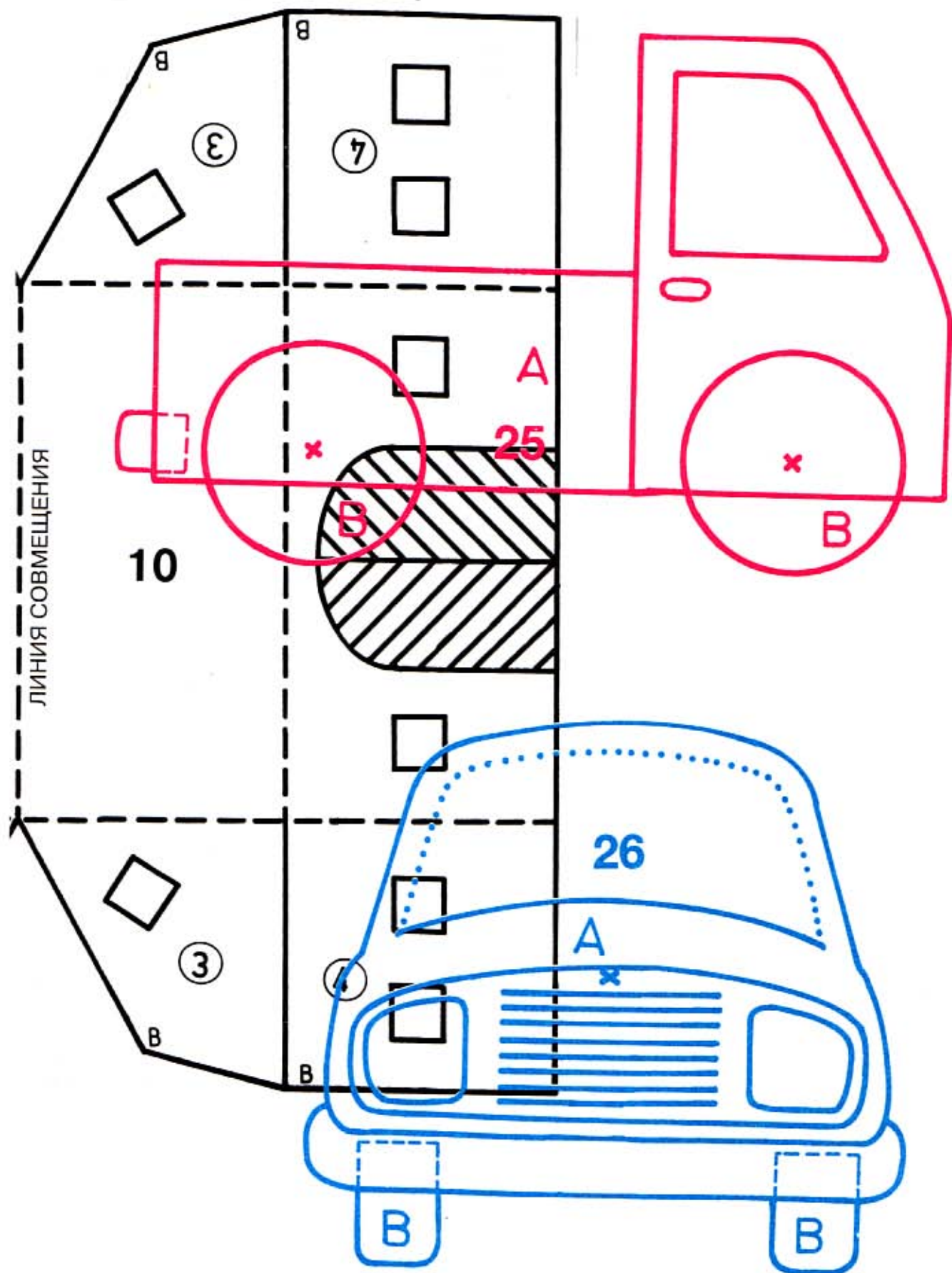

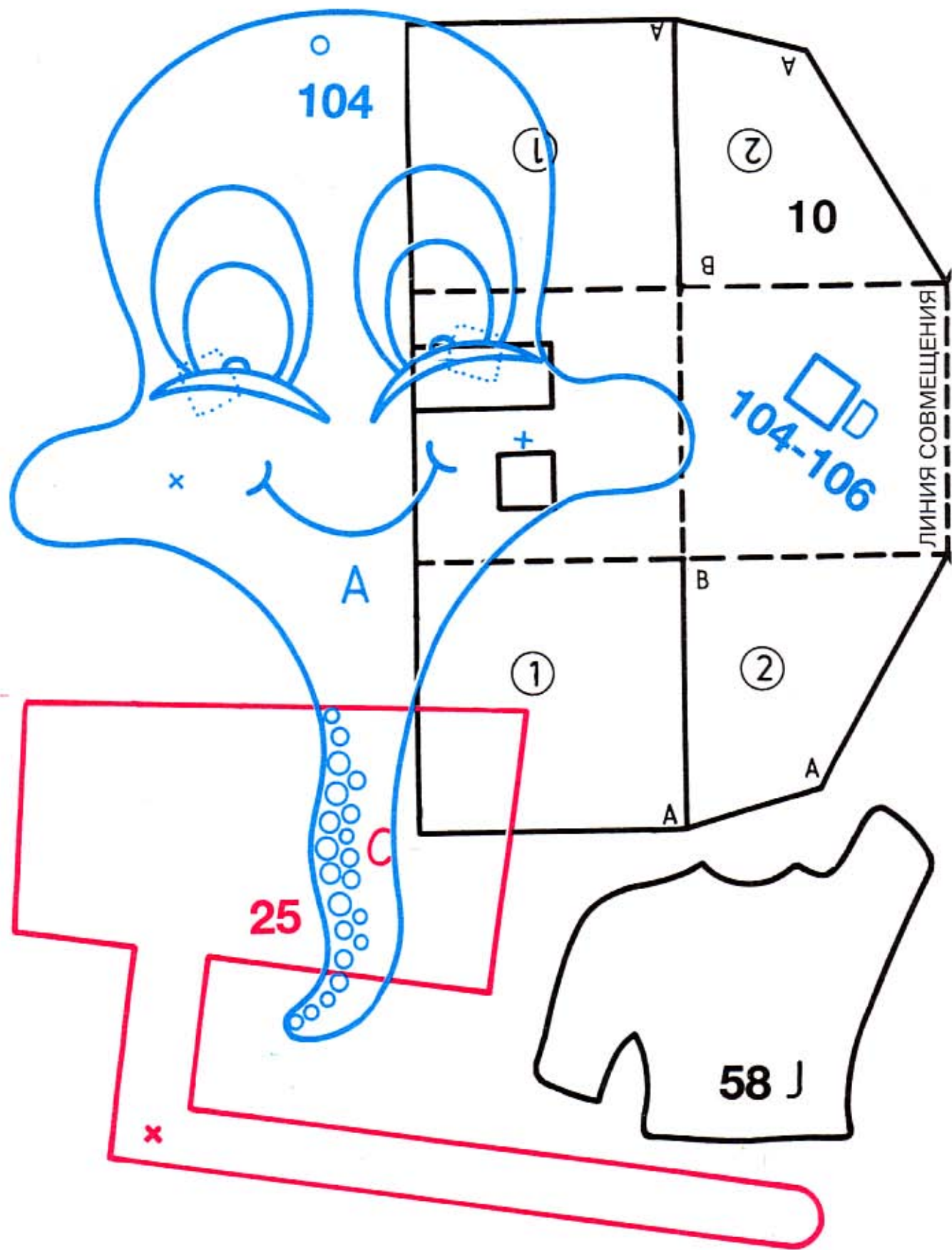

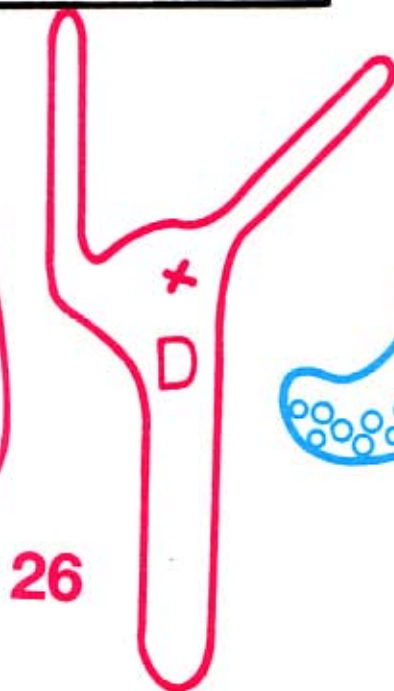
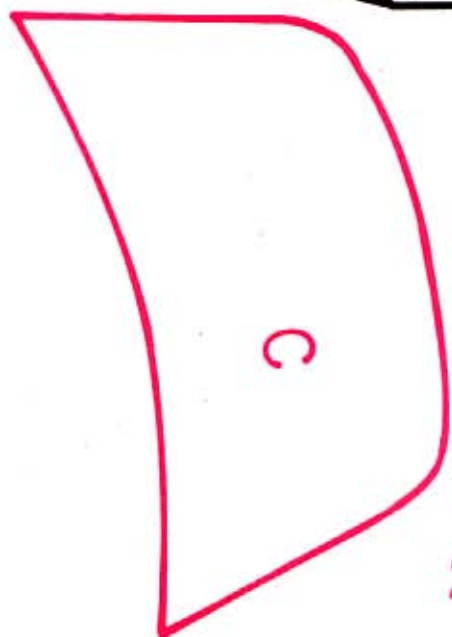
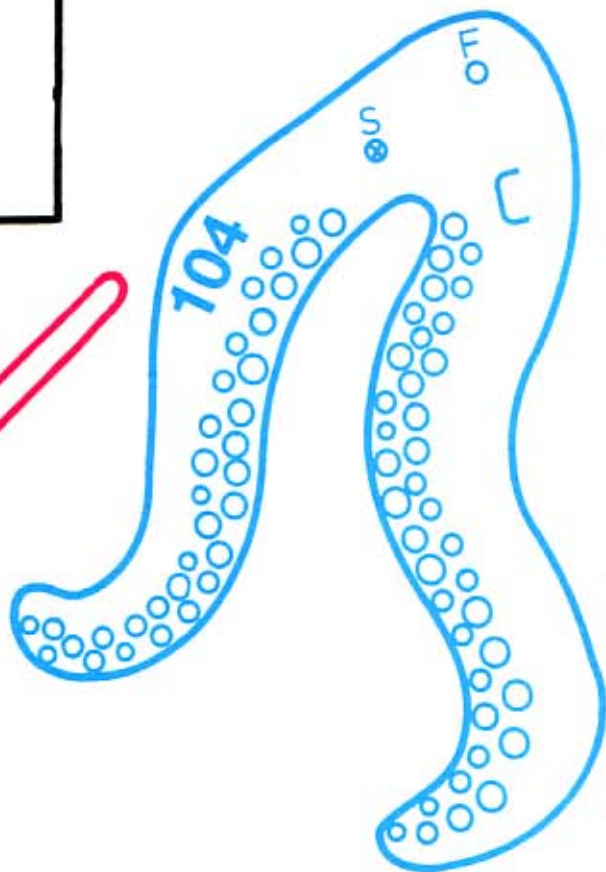
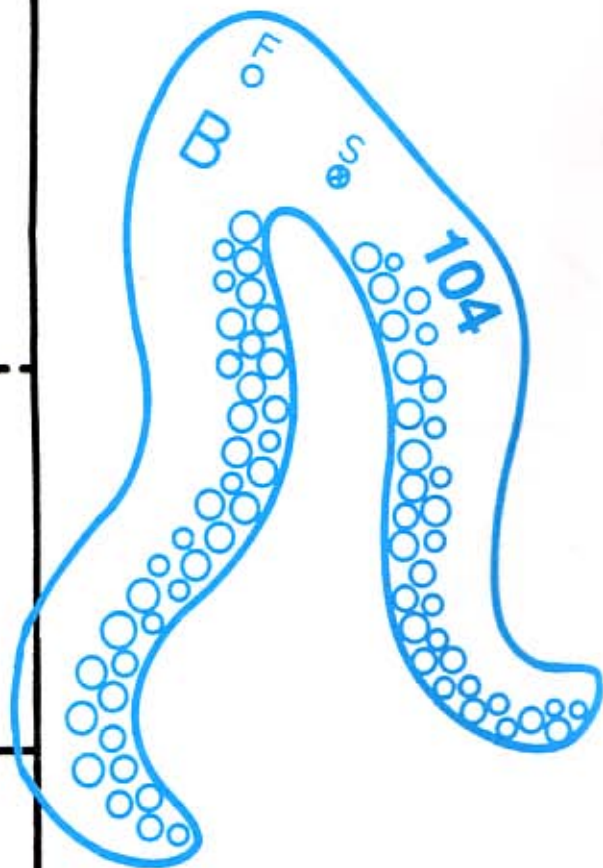
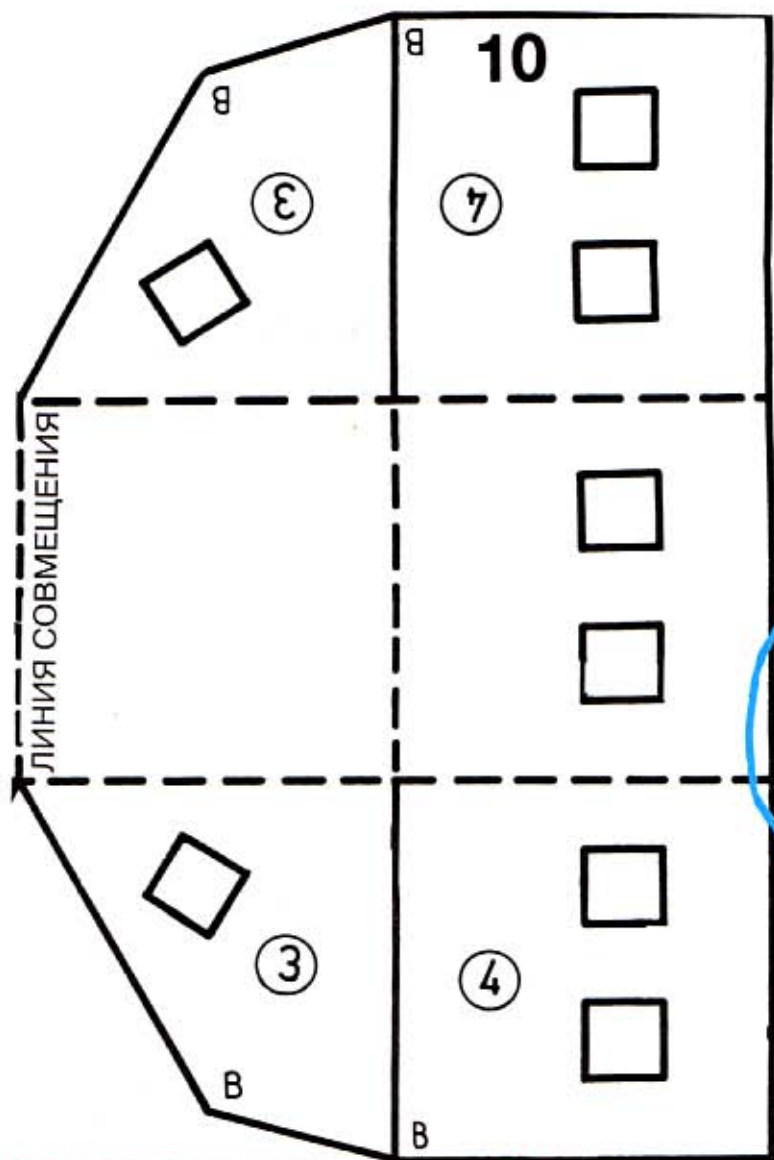

26

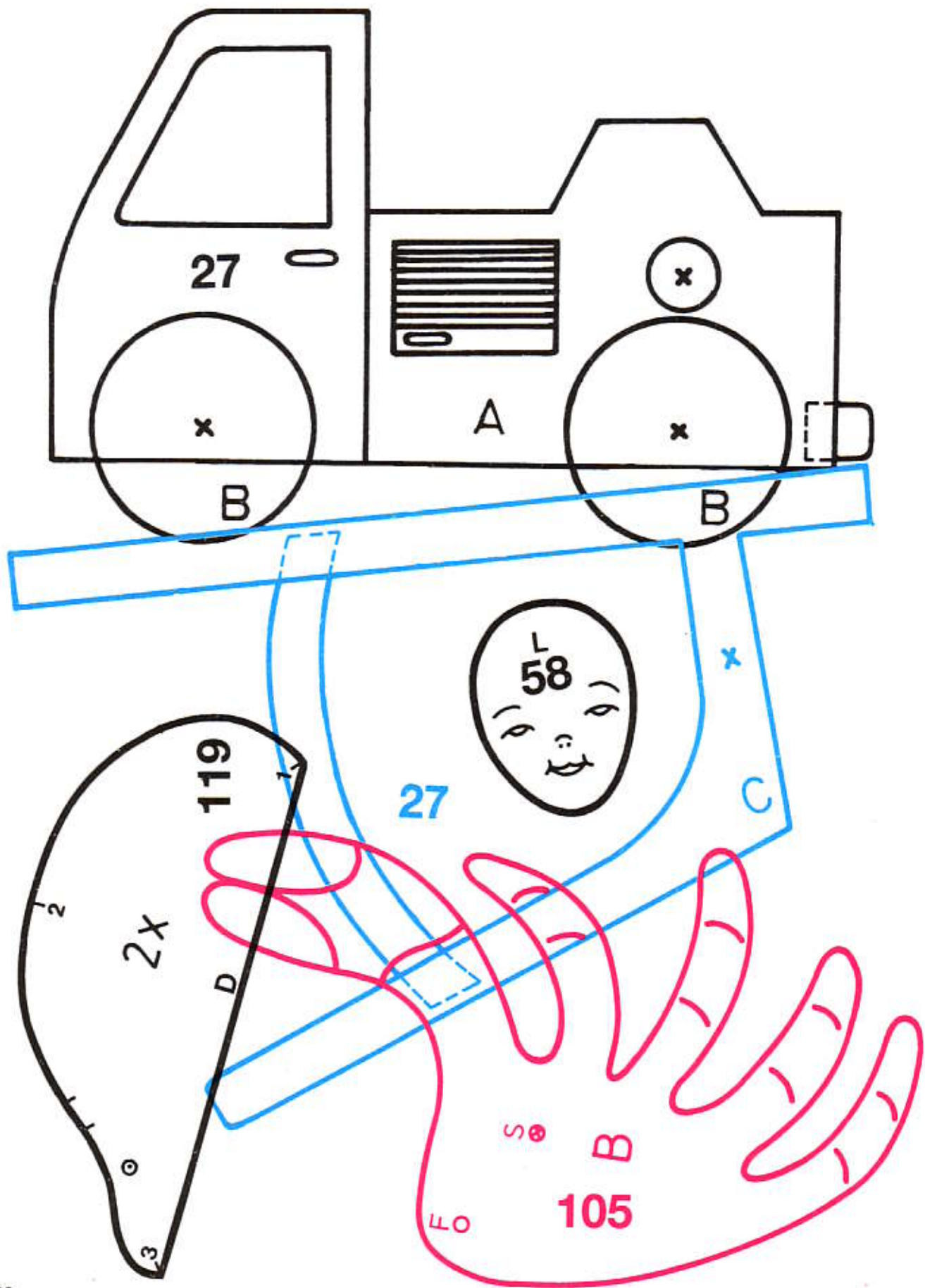

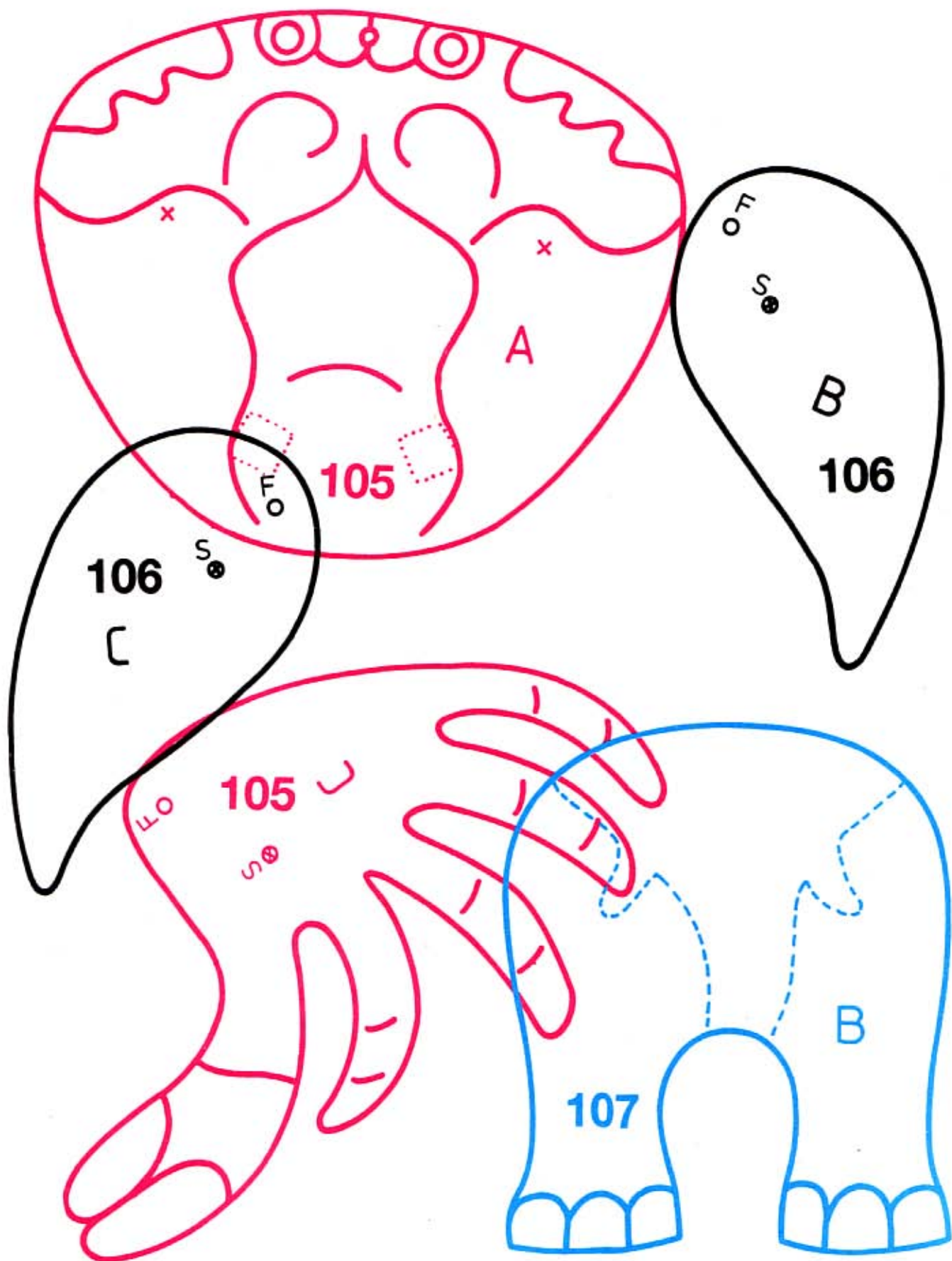

161

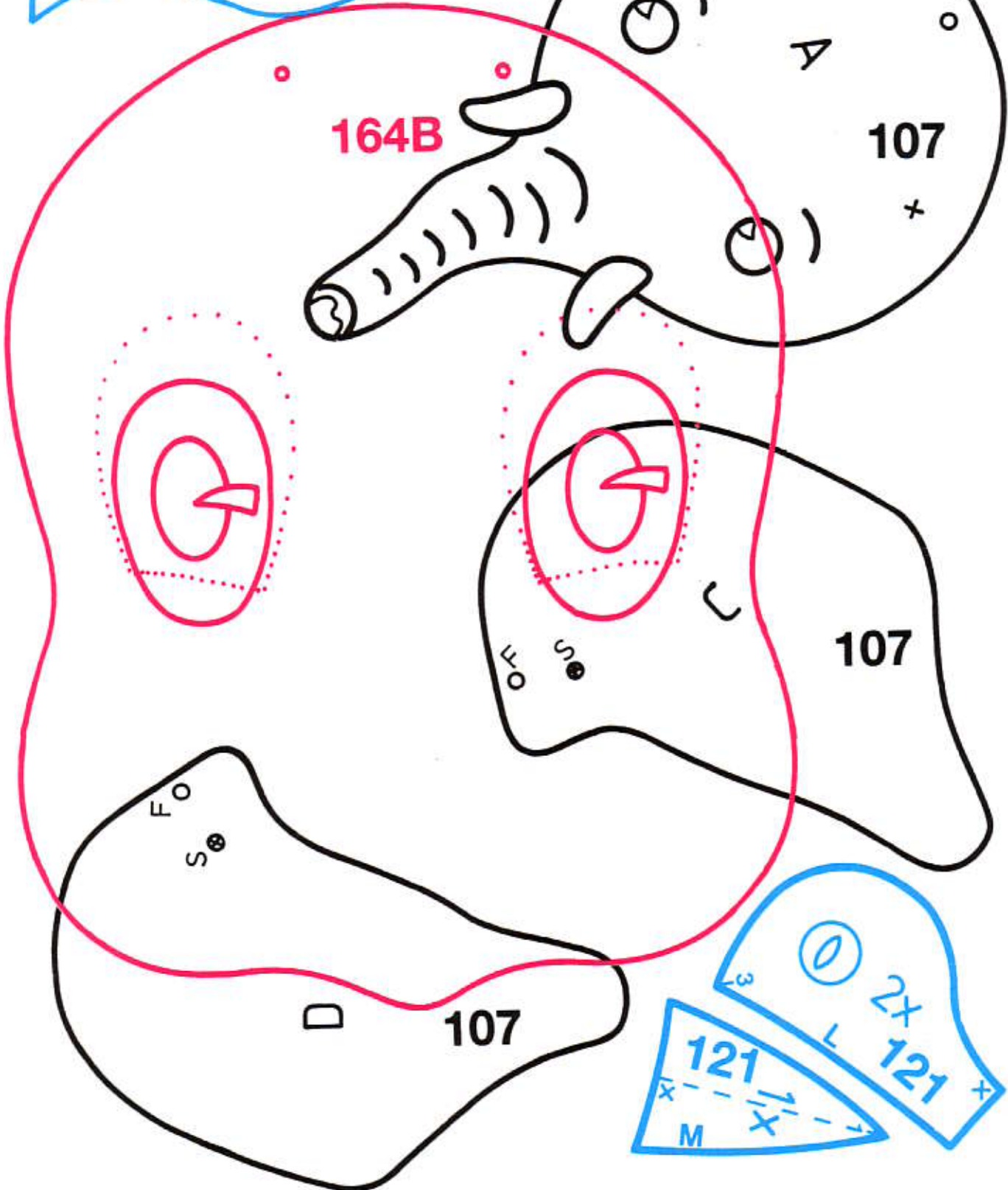

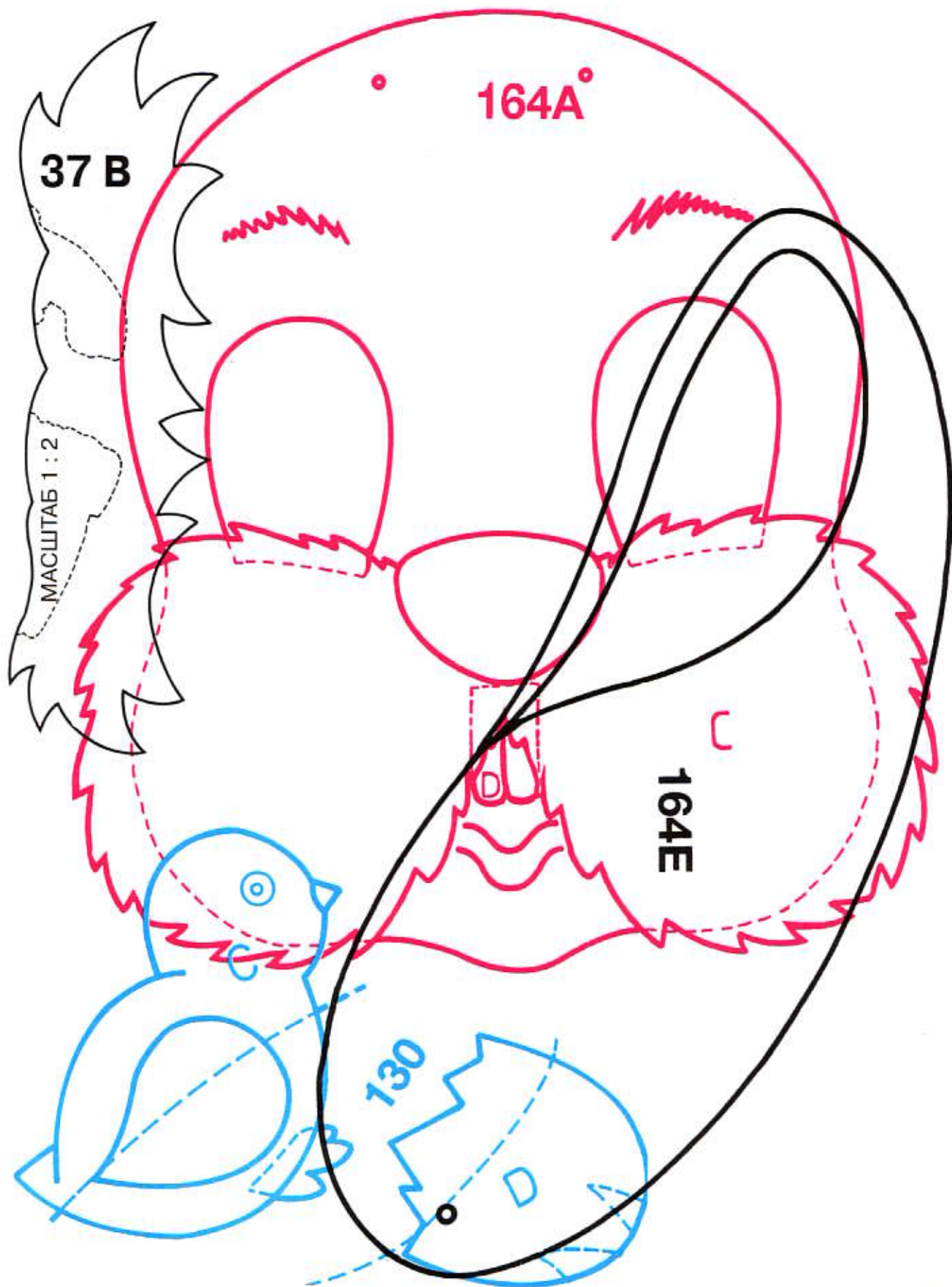

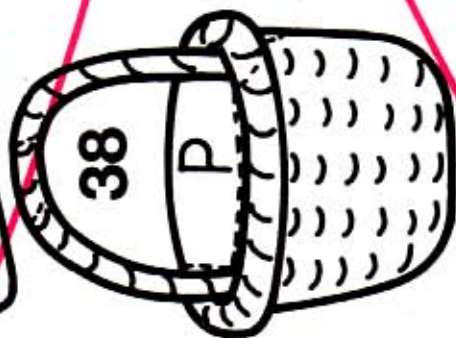
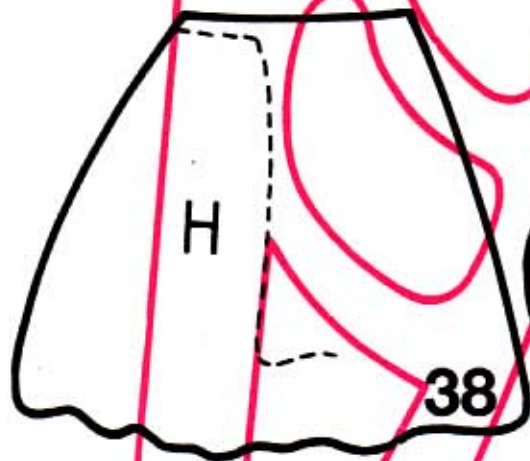
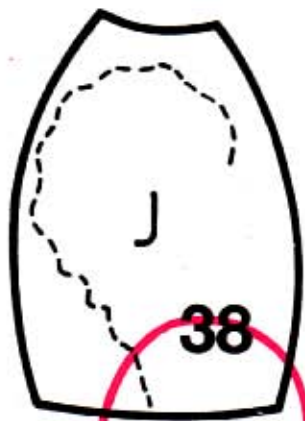

175



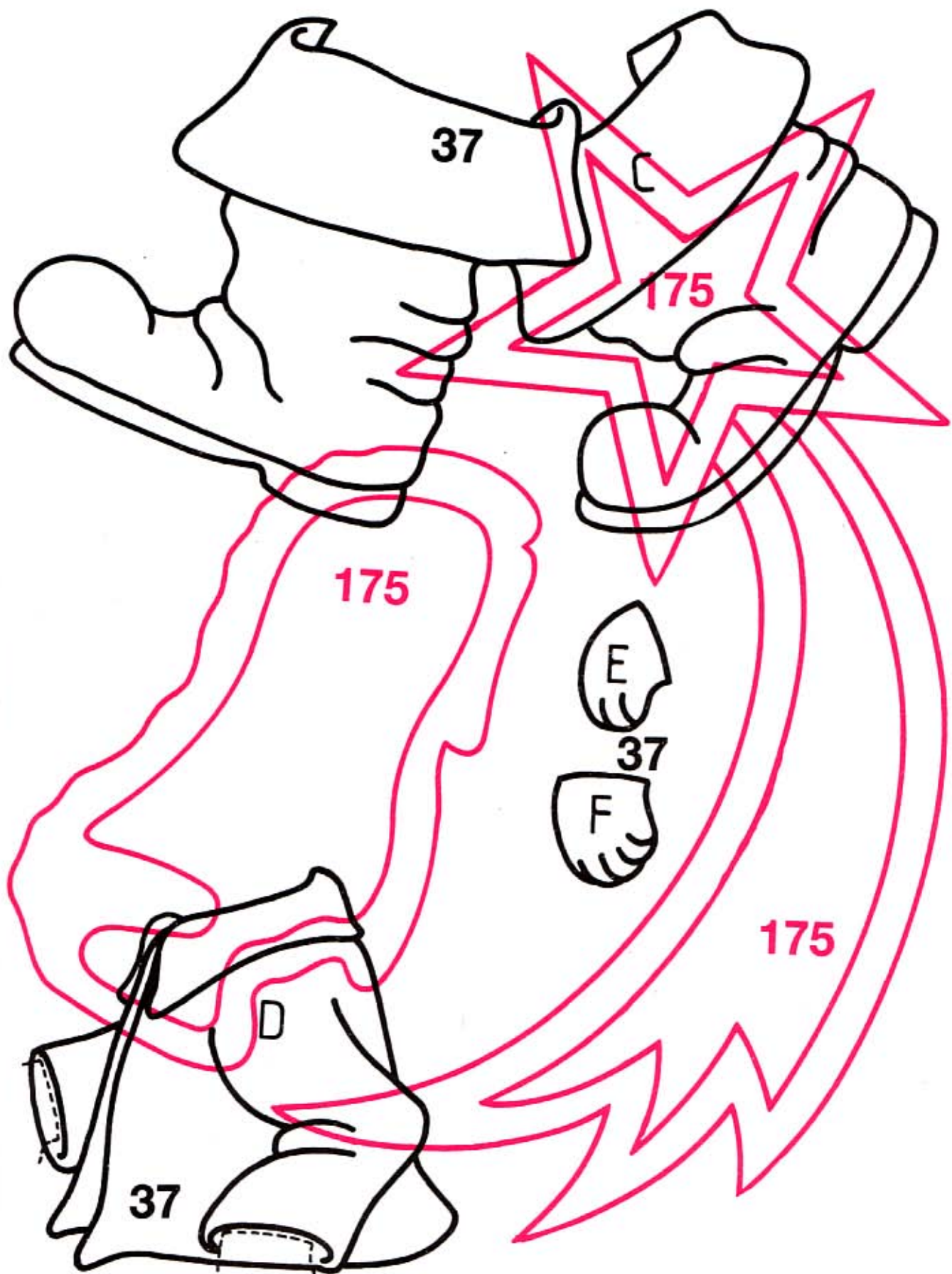

МАСШТАБ 1: 2

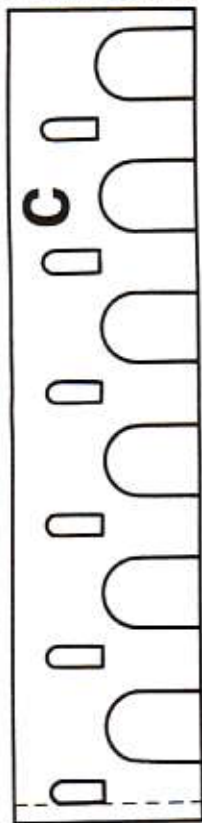

55



B 6x

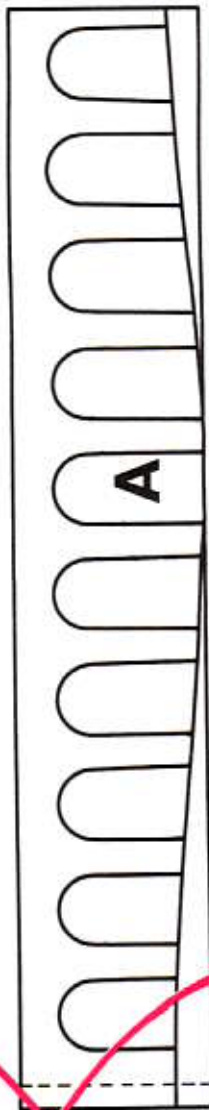

56 A

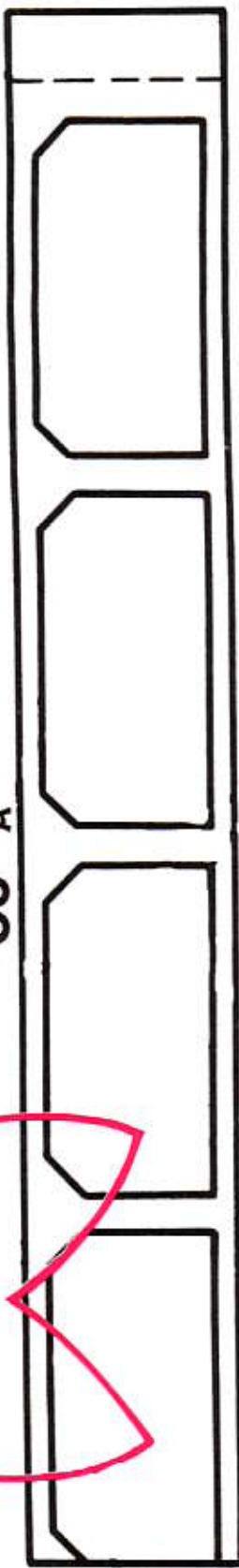

C 86
2x

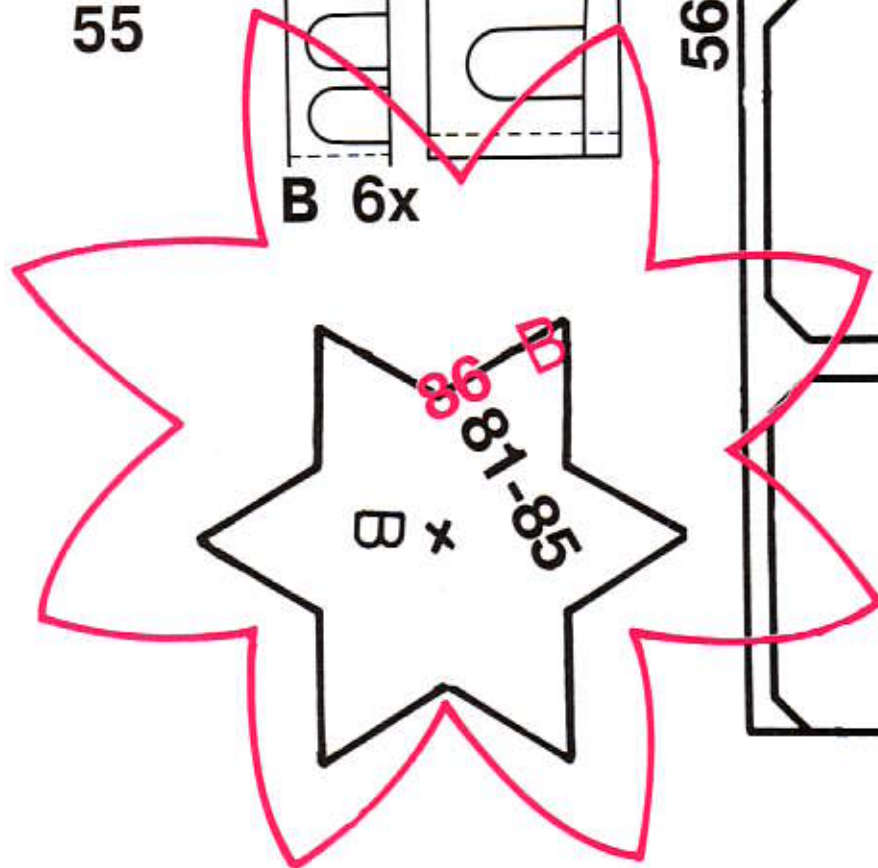

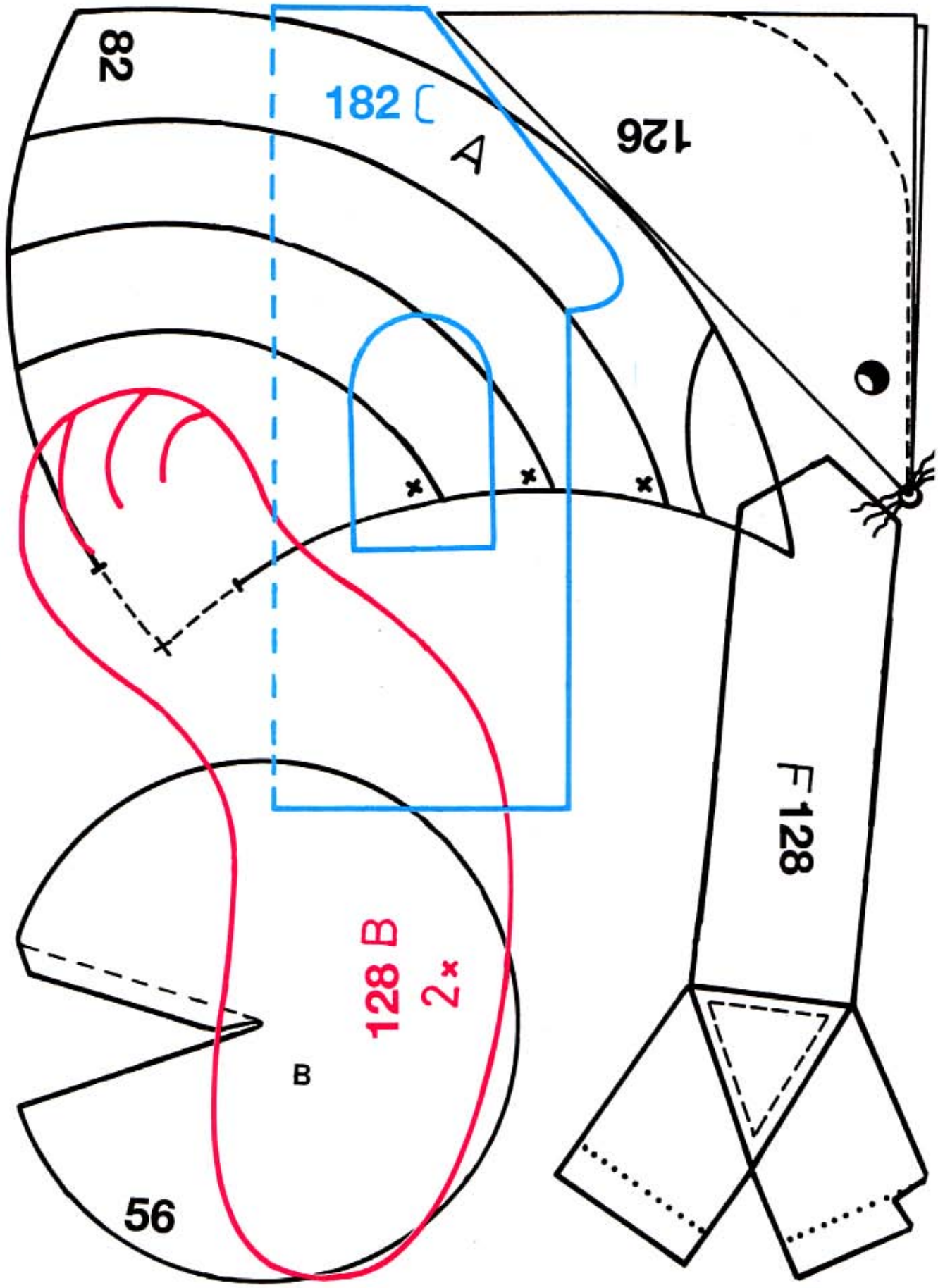

163

МАСШТАБ 1: 2

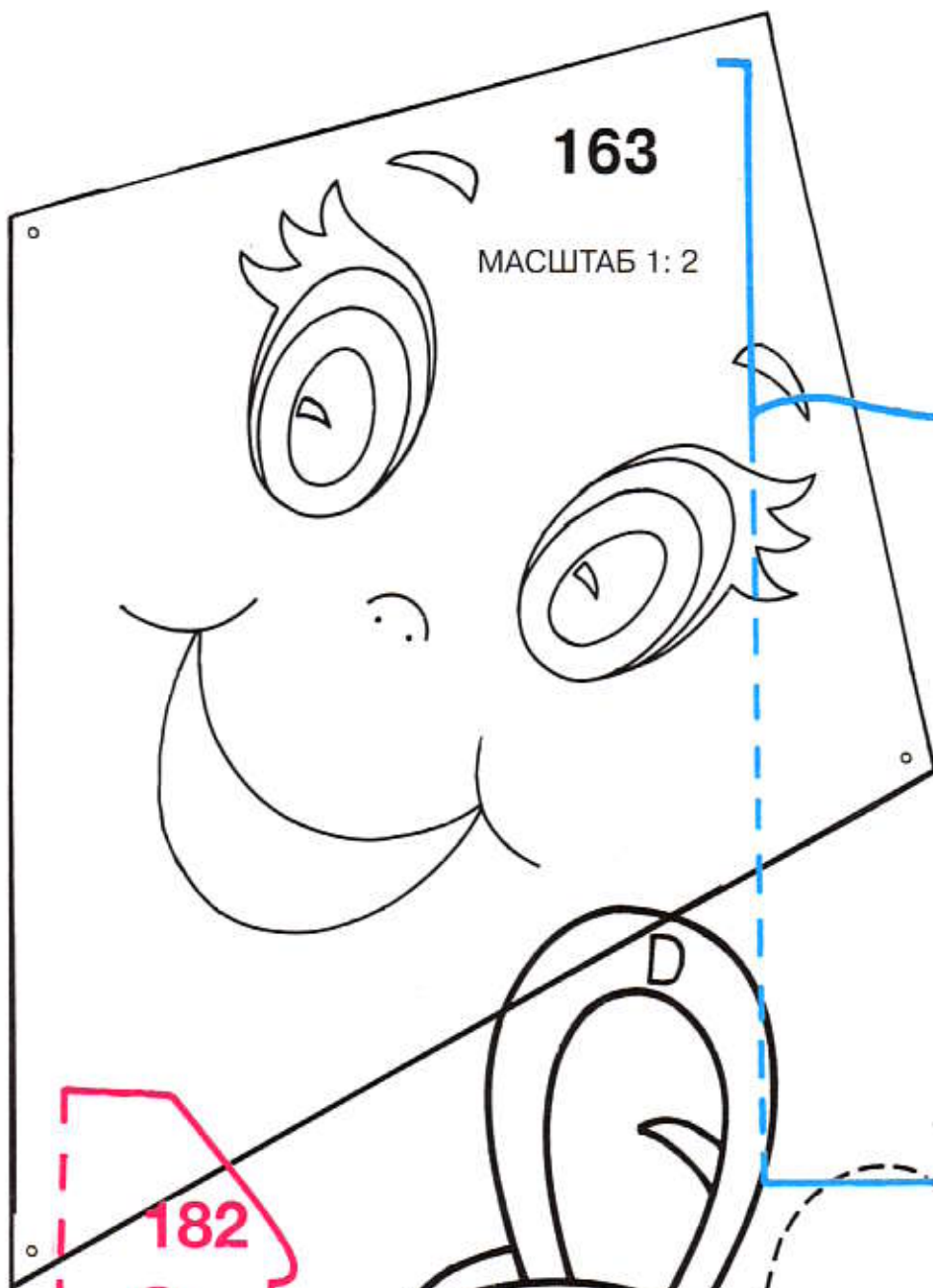

182 D

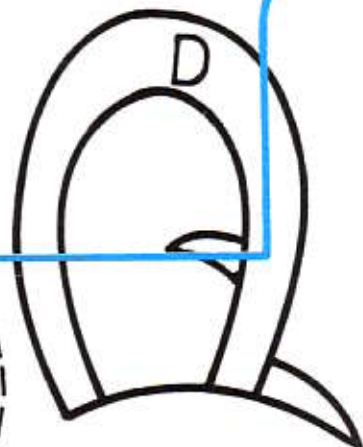
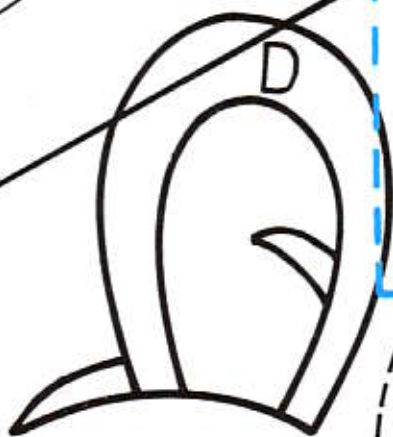

128

B

E

126

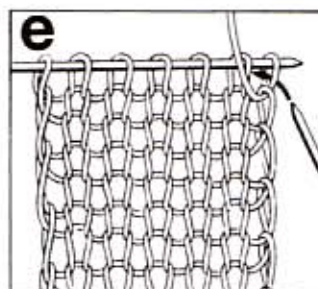
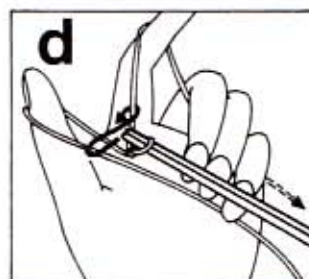
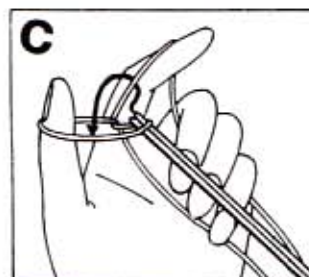
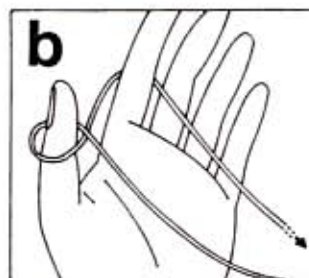
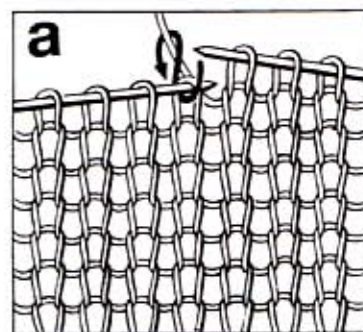

128 C

МАСШТАБ 1: 2

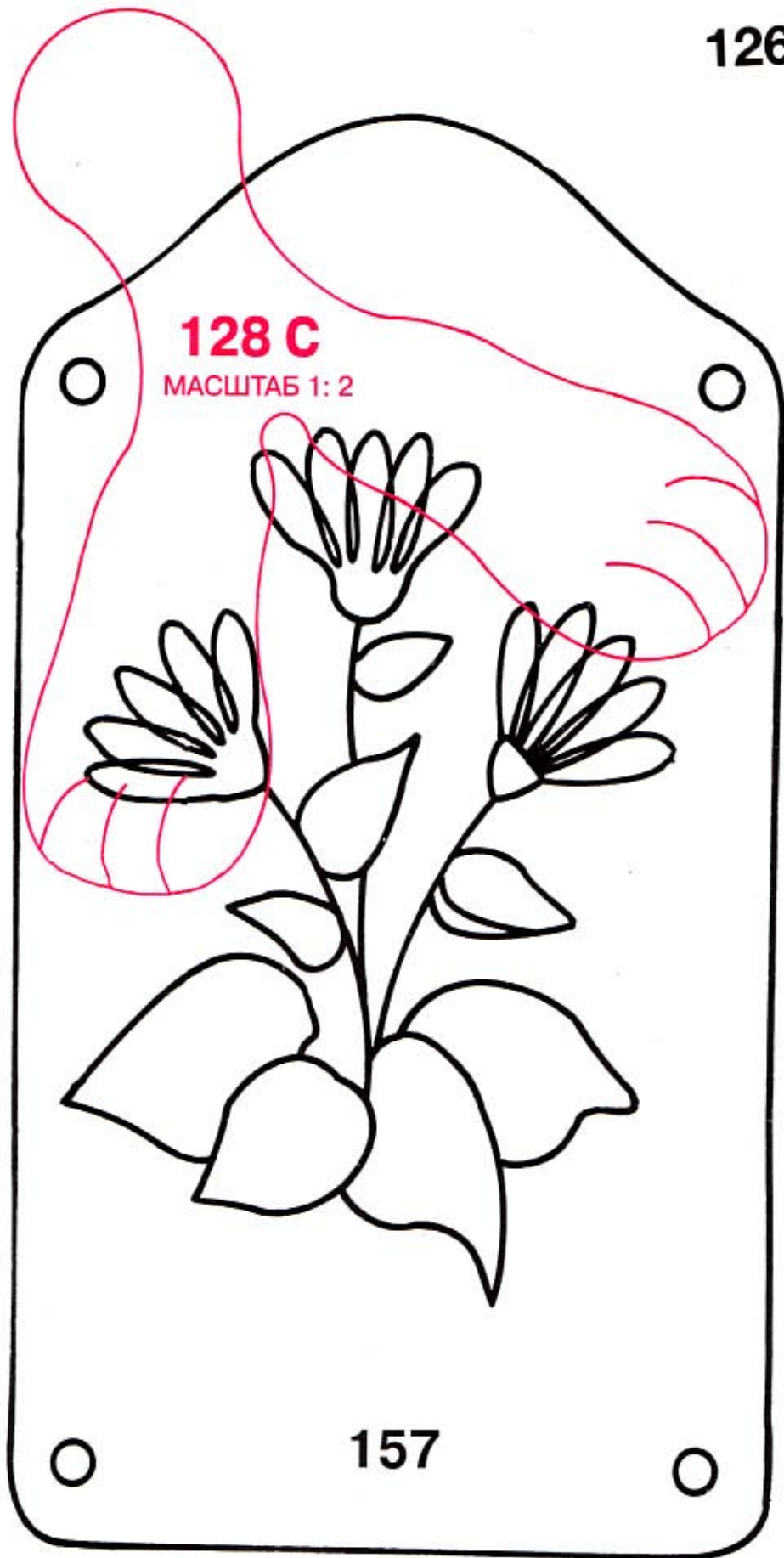

157

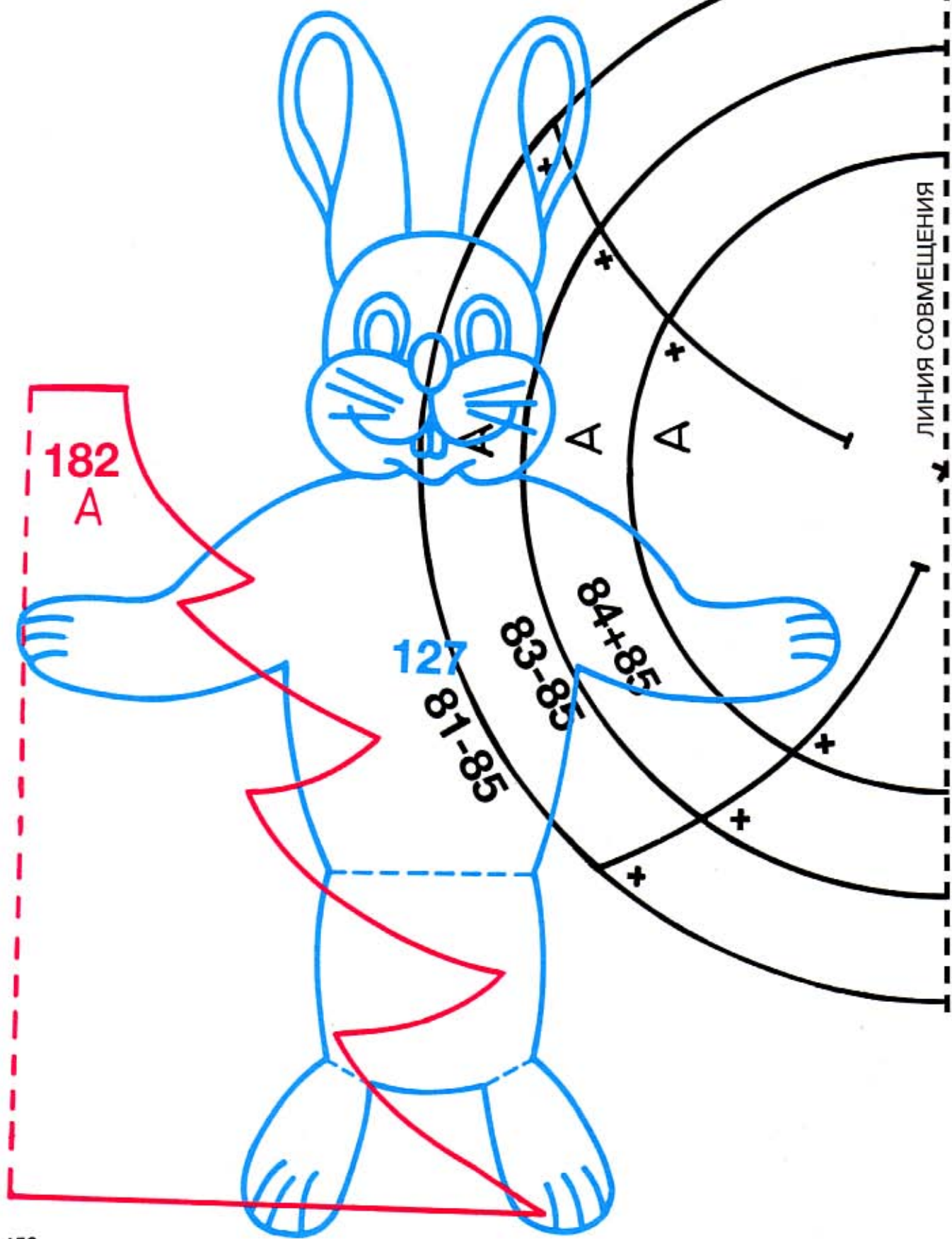

182
A

127

81-85

83-85

84-85

ЛИНИЯ СОВМЕЩЕНИЯ

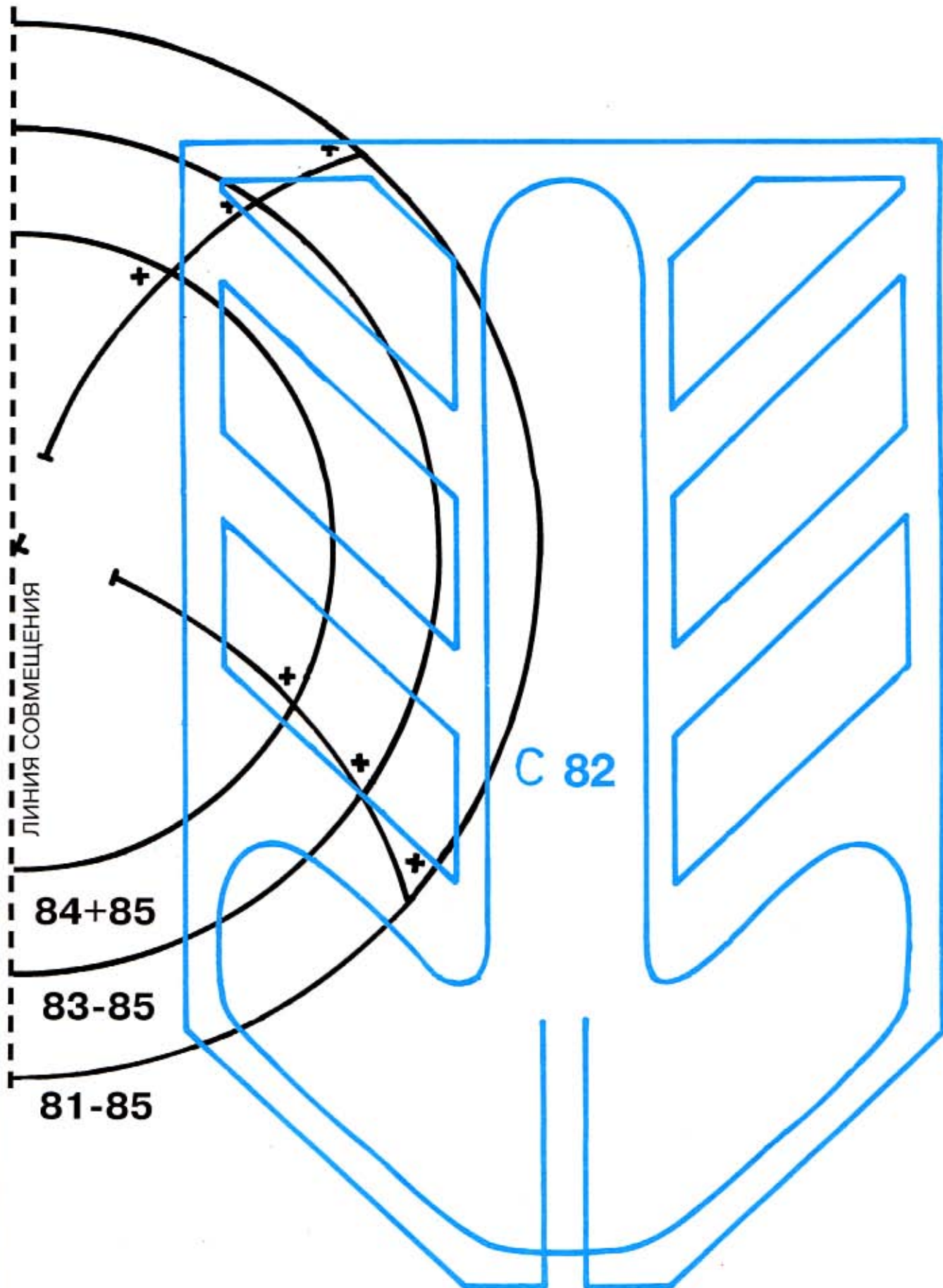

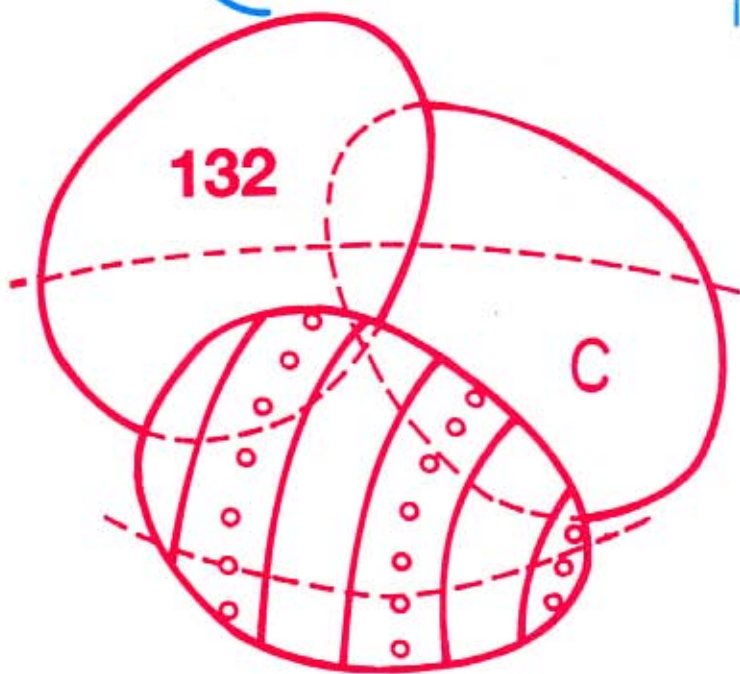
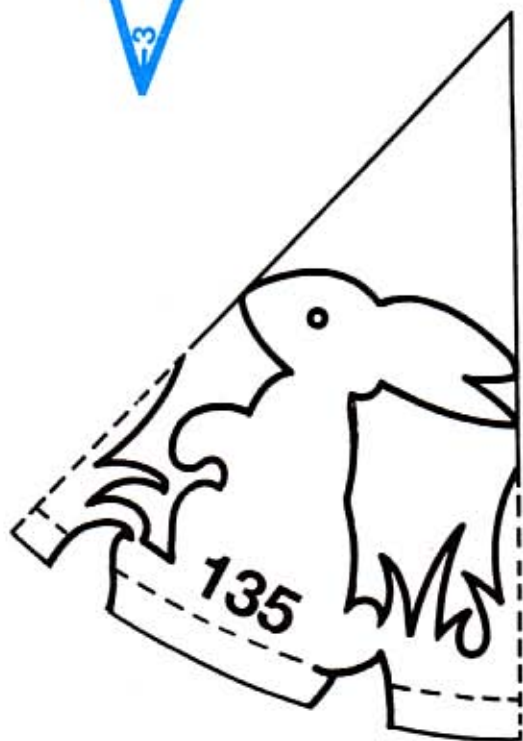
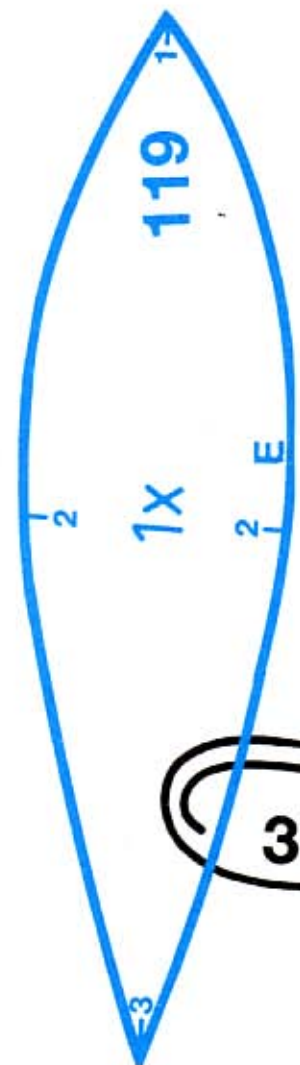

133+134

ЛИНИЯ СОВМЕЩЕНИЯ

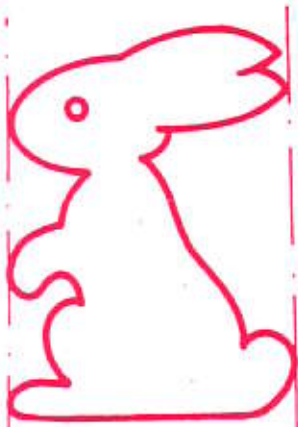

134+136

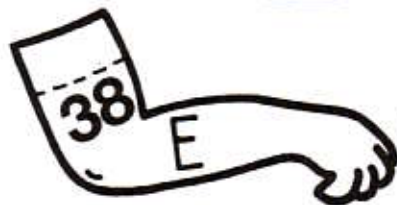
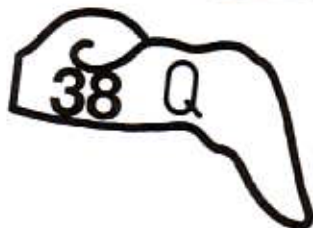

36

D

A

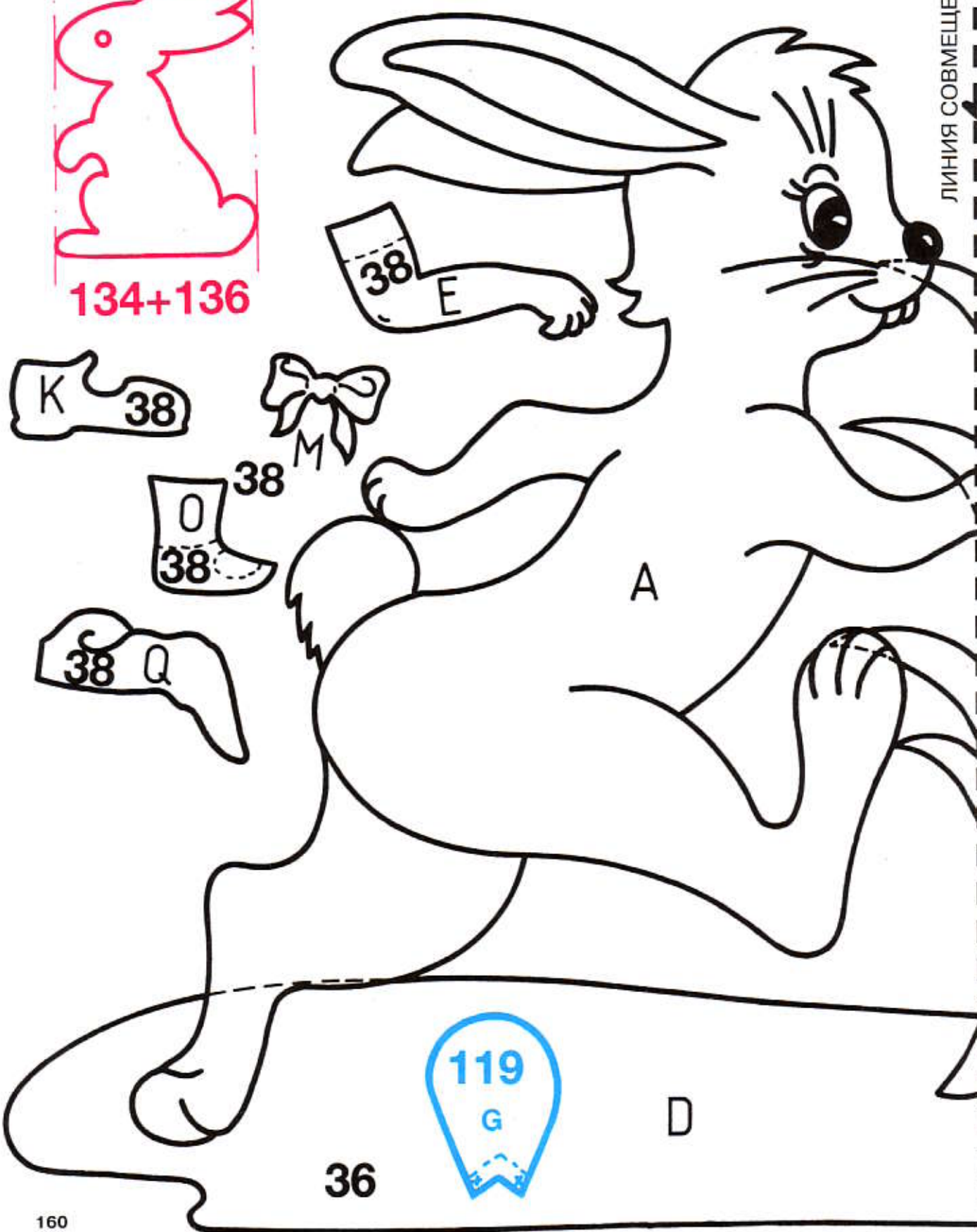

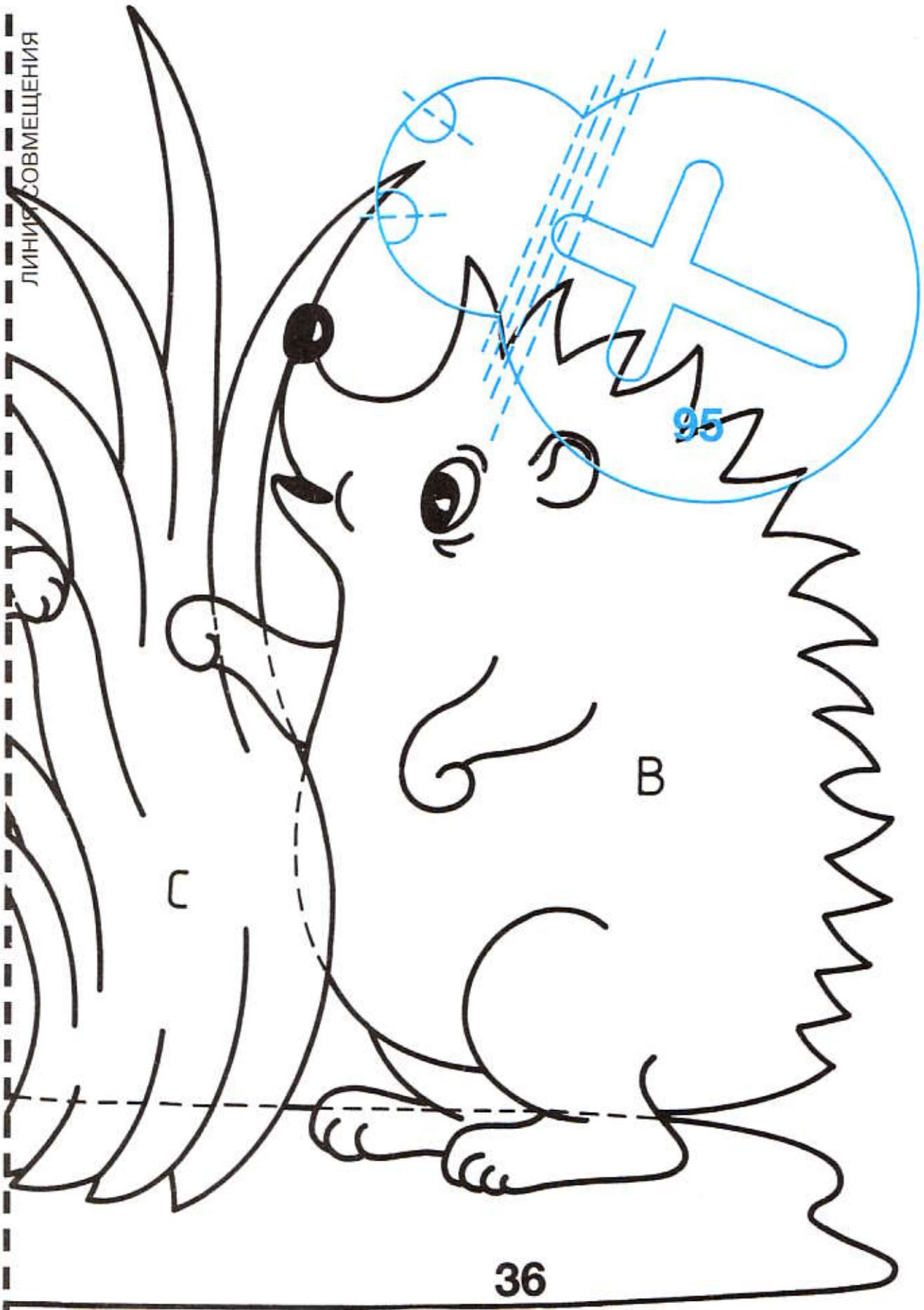

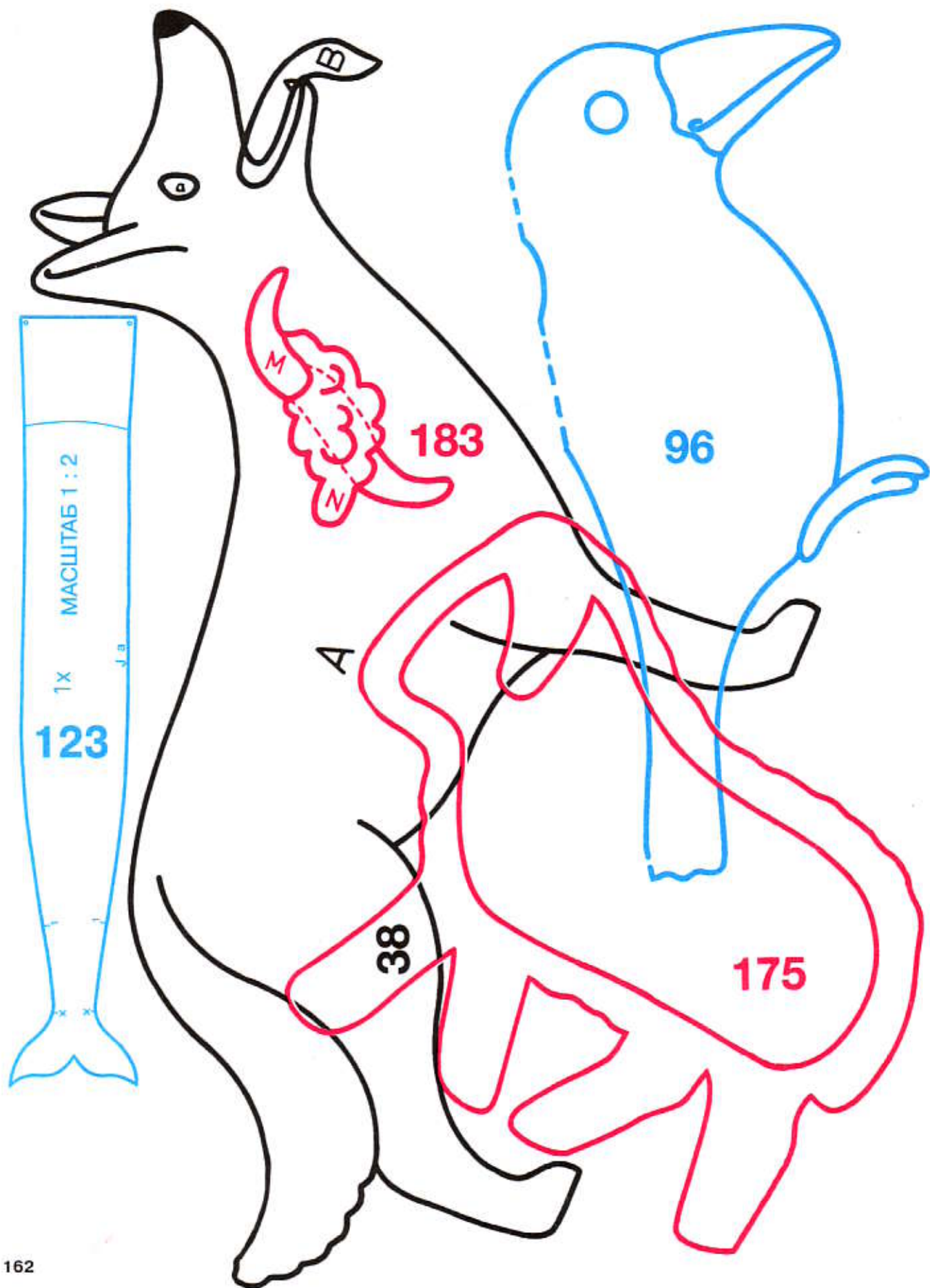

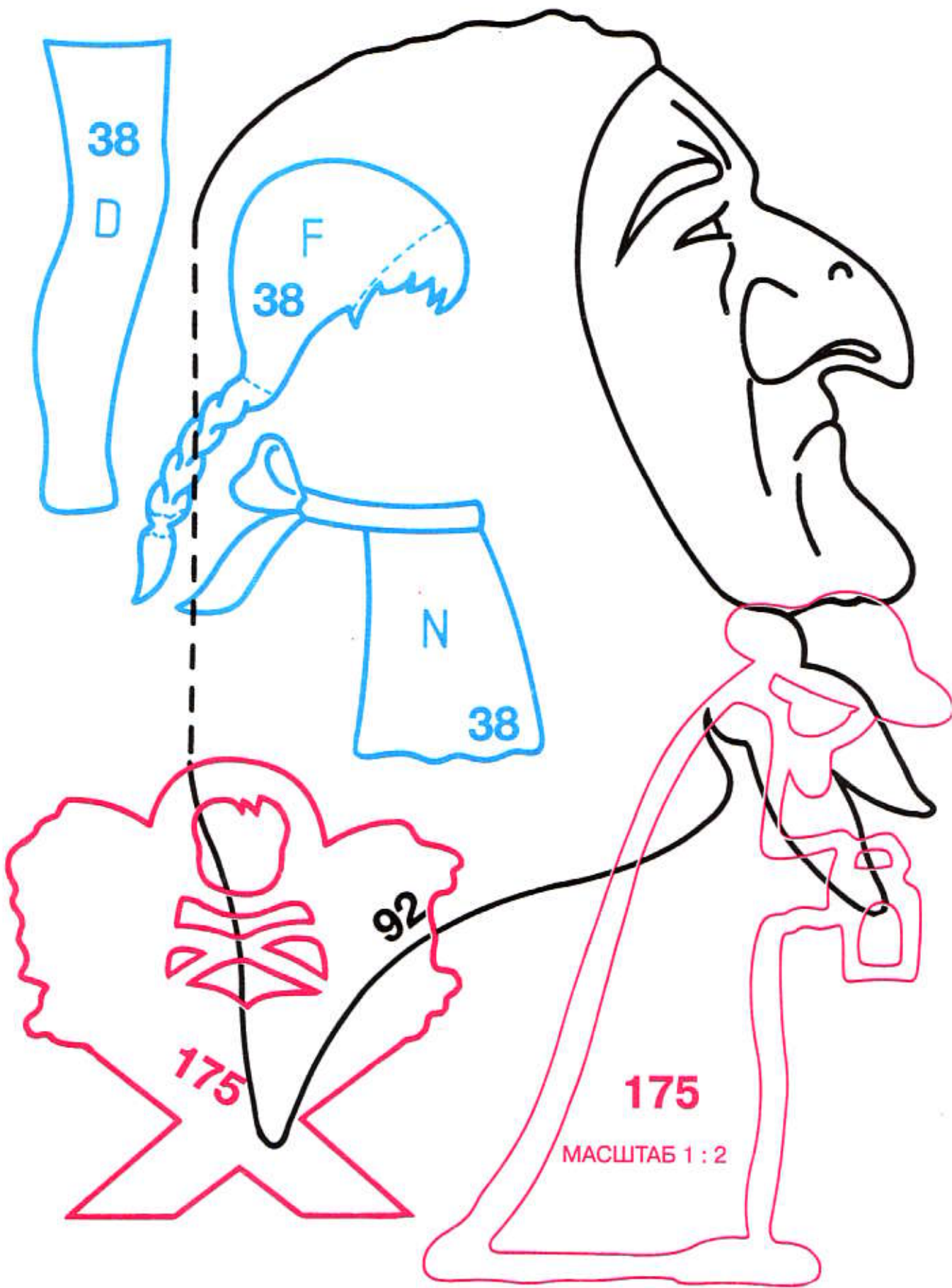

ЛИНИЯ СОВМЕЩЕНИЯ

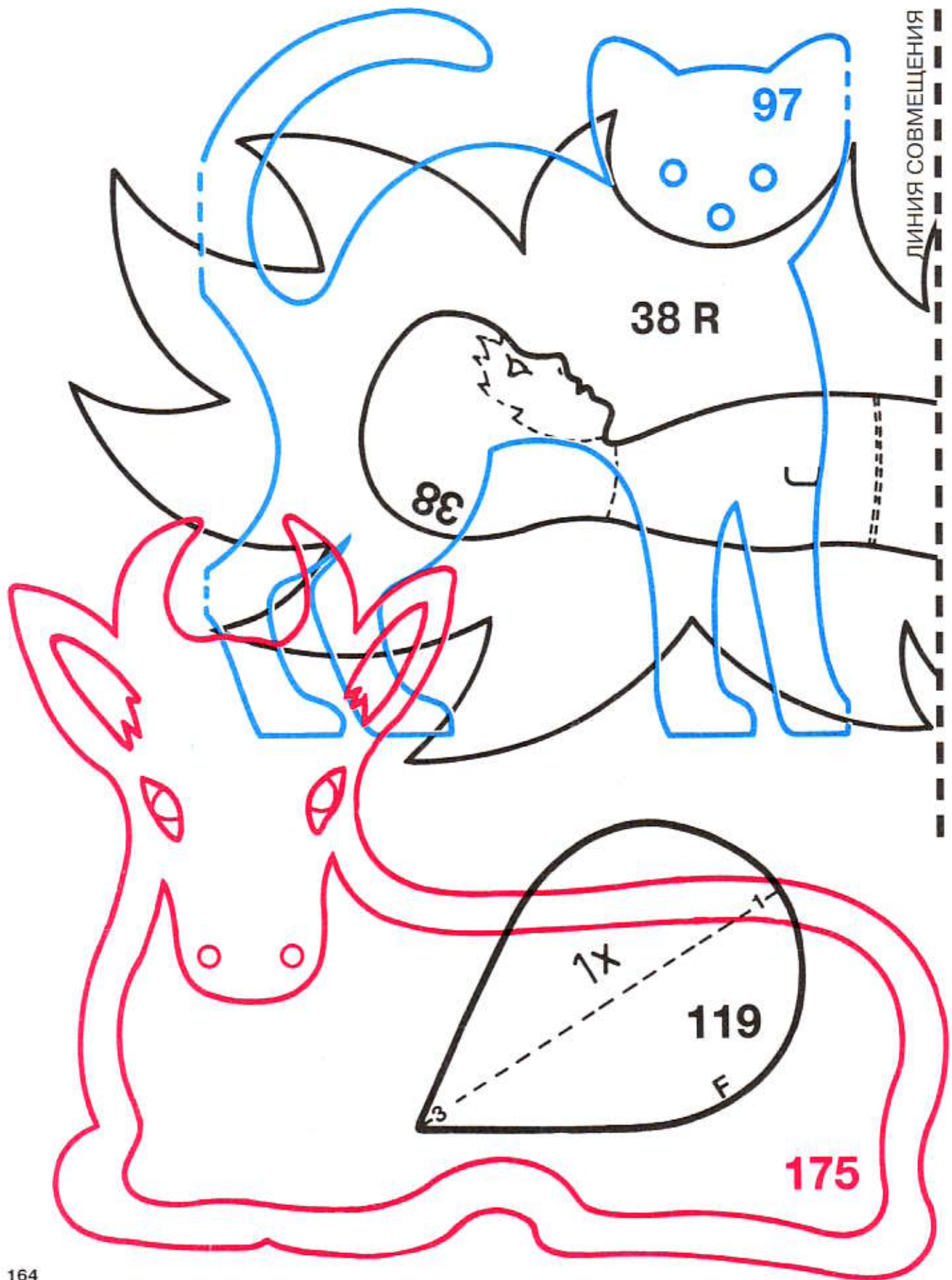

ЛИНІЯ СОВМЕЩЕННЯ

111

МАСШТАБ 1 : 2

10

50

20

20

30

38

38R

134

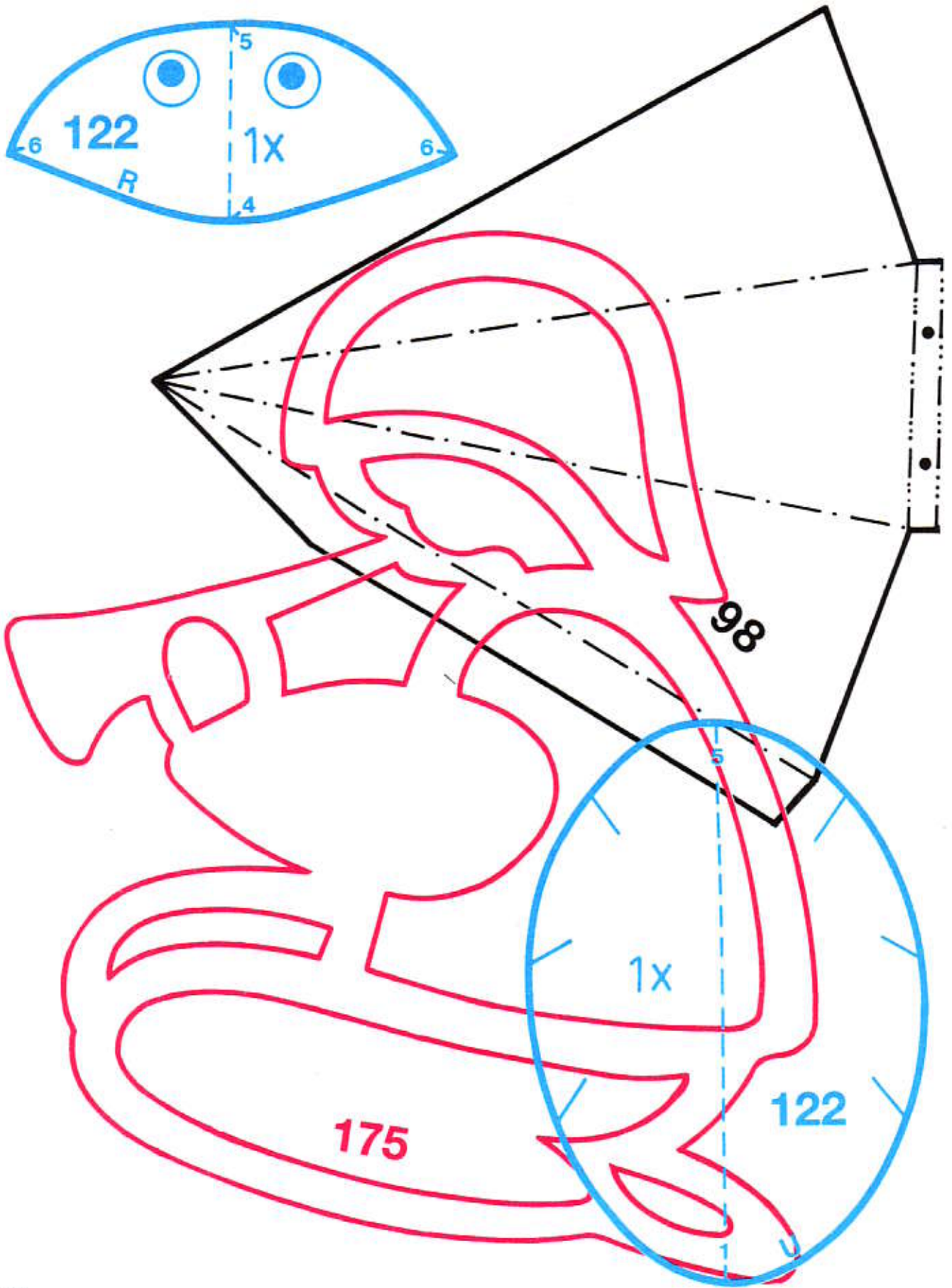

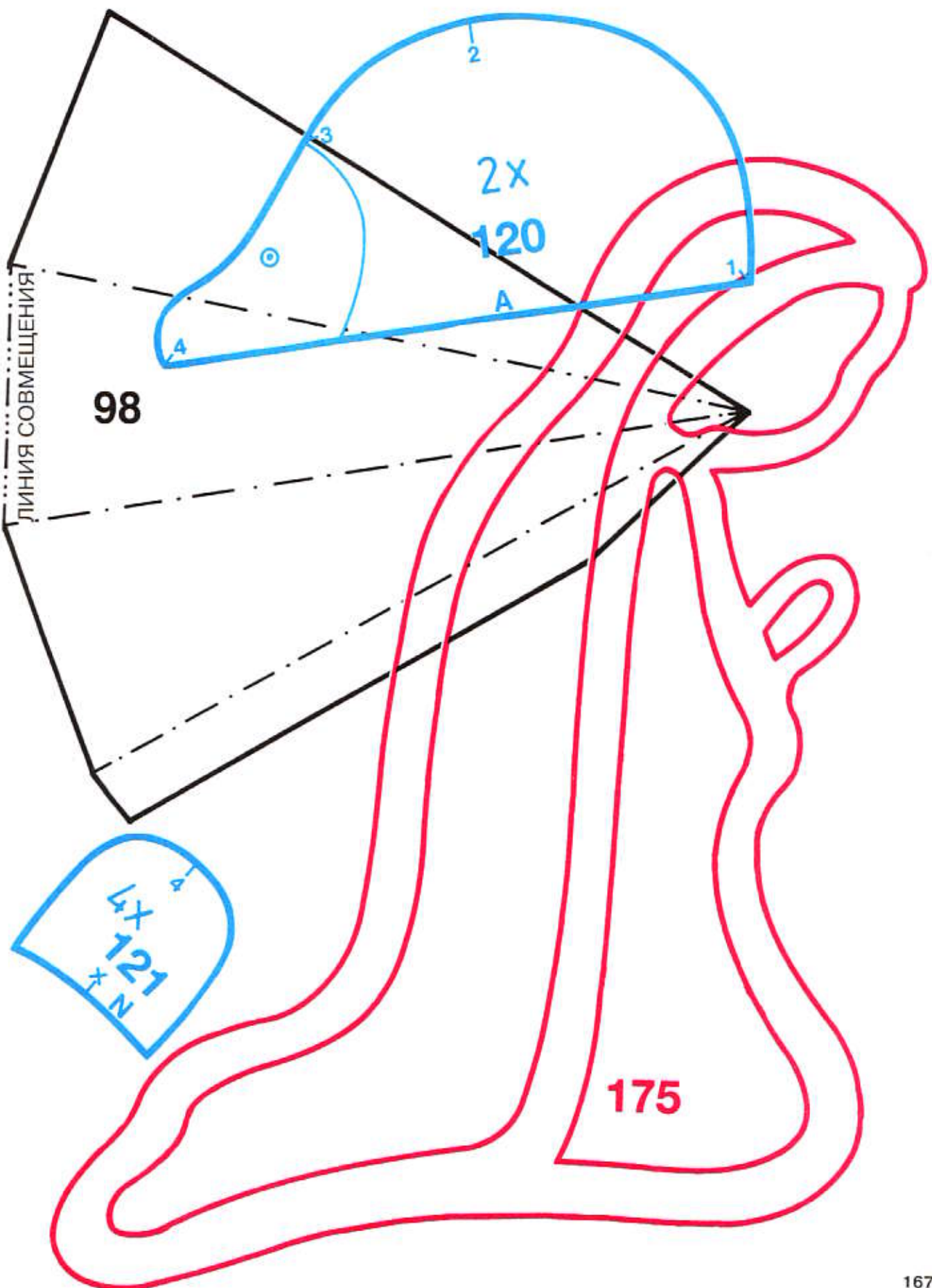

ЛИНИЯ СОВМЕЩЕНИЯ

98

2x
120

A

175

4x
121
N

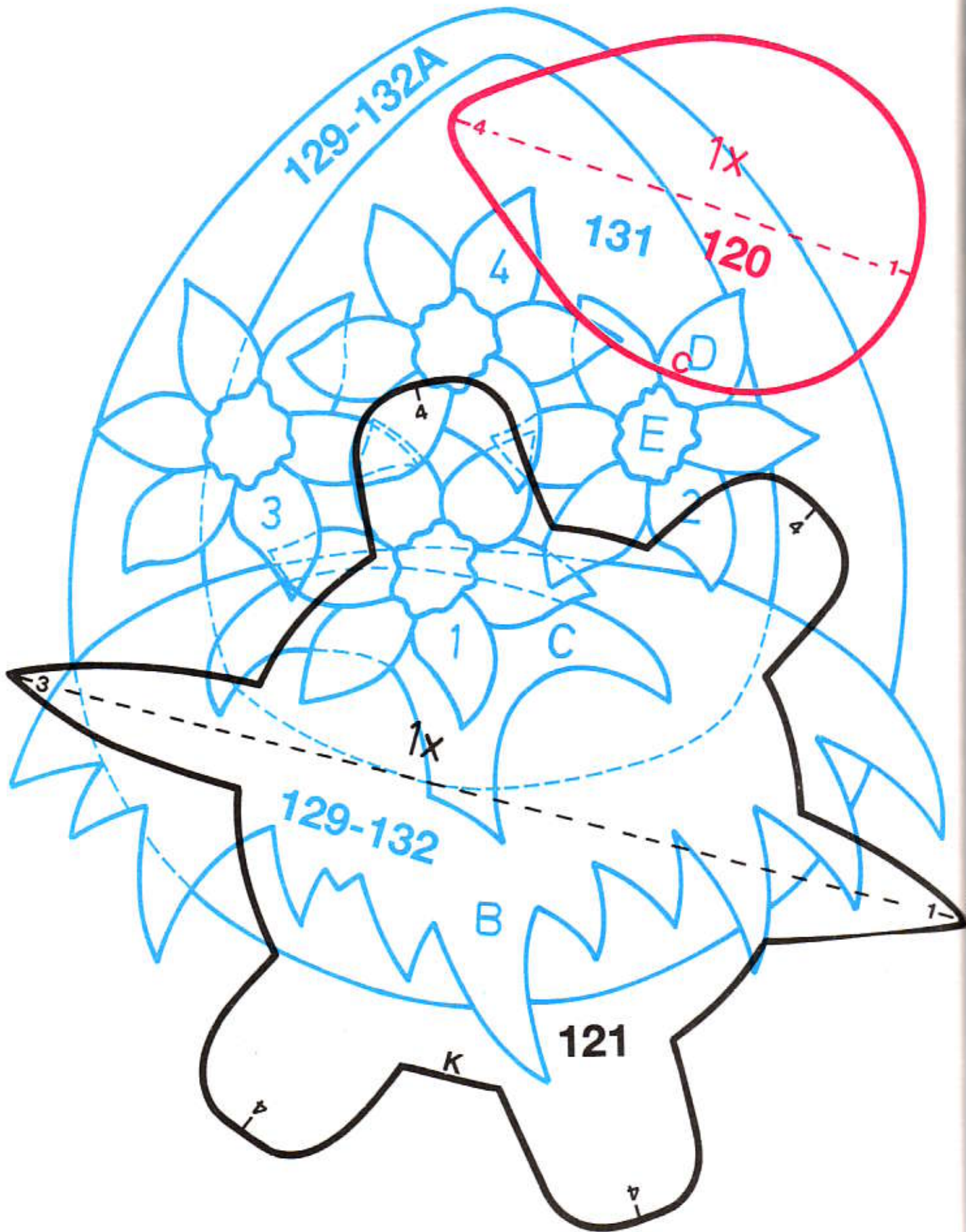

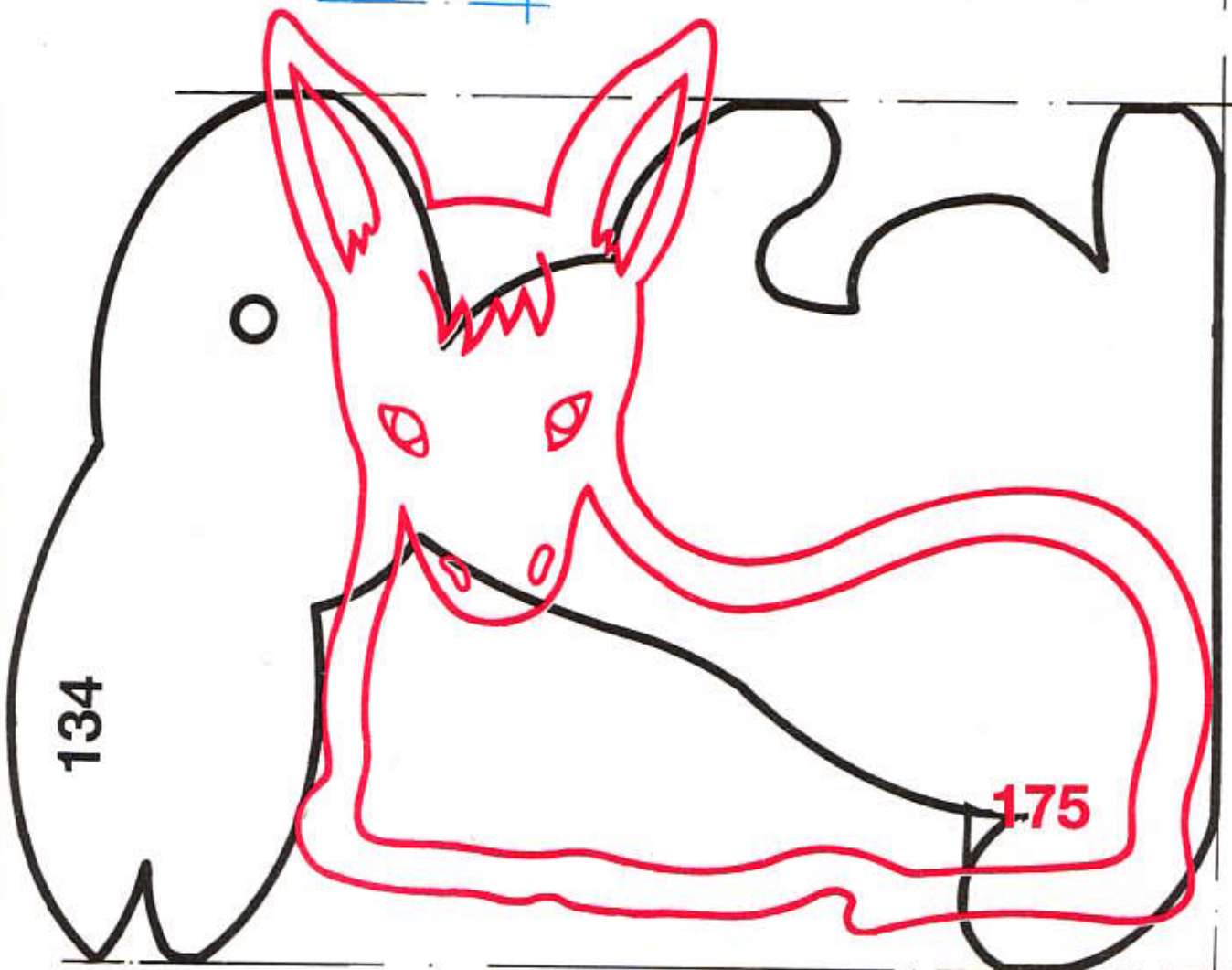
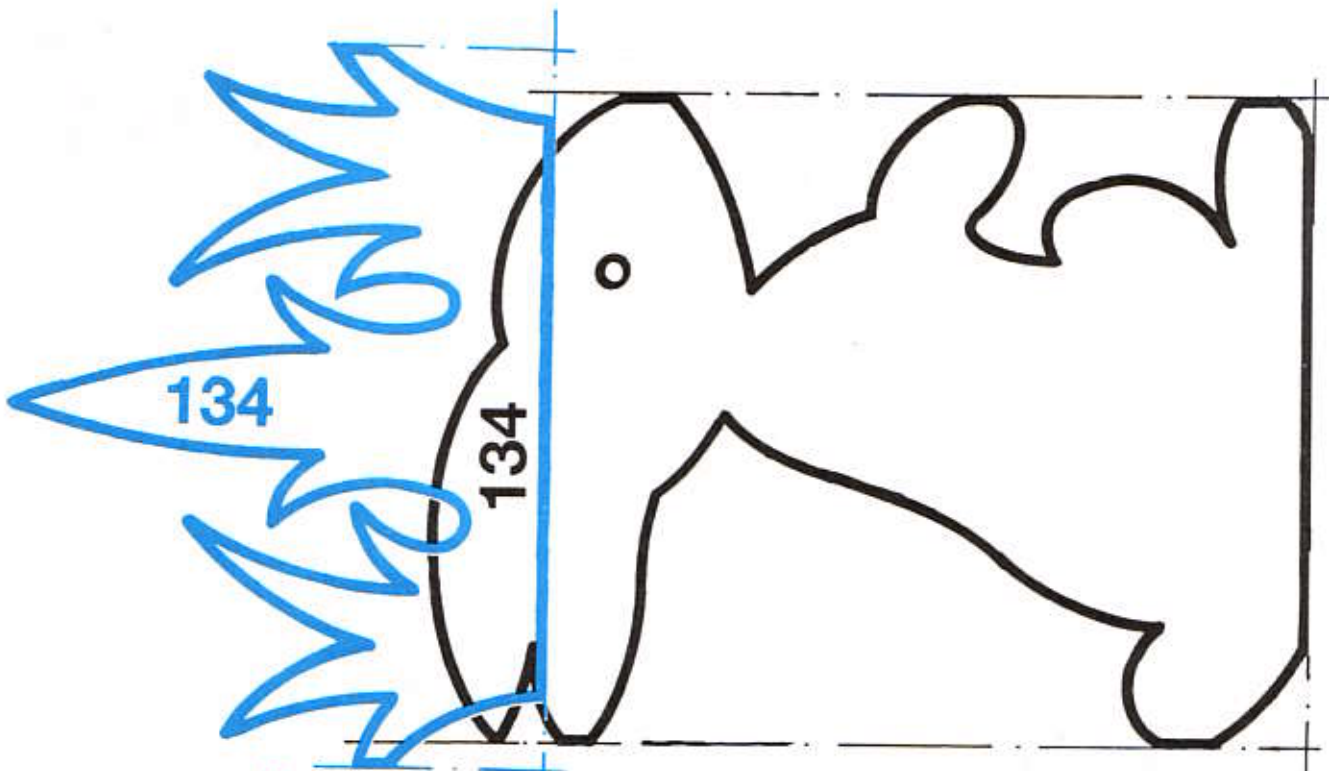

183-185

C

D185

162

The image shows a musical score for two staves. The top staff is a treble clef with a key signature of two sharps (F# and C#). The bottom staff is a bass clef with a key signature of two sharps (F# and C#). The music consists of a sequence of notes: a dotted quarter note on G4, an eighth note on A4, a dotted quarter note on B4, an eighth note on C5, a dotted quarter note on D5, an eighth note on E5, a dotted quarter note on F#5, an eighth note on G5, a dotted quarter note on A5, an eighth note on B5, a dotted quarter note on C6, and an eighth note on D6. The notes are written in a stylized, rounded font. The staves are divided into measures by vertical bar lines. A dashed line at the top of the page is labeled 'ЛИНИЯ СОВМЕЩЕНИЯ'.

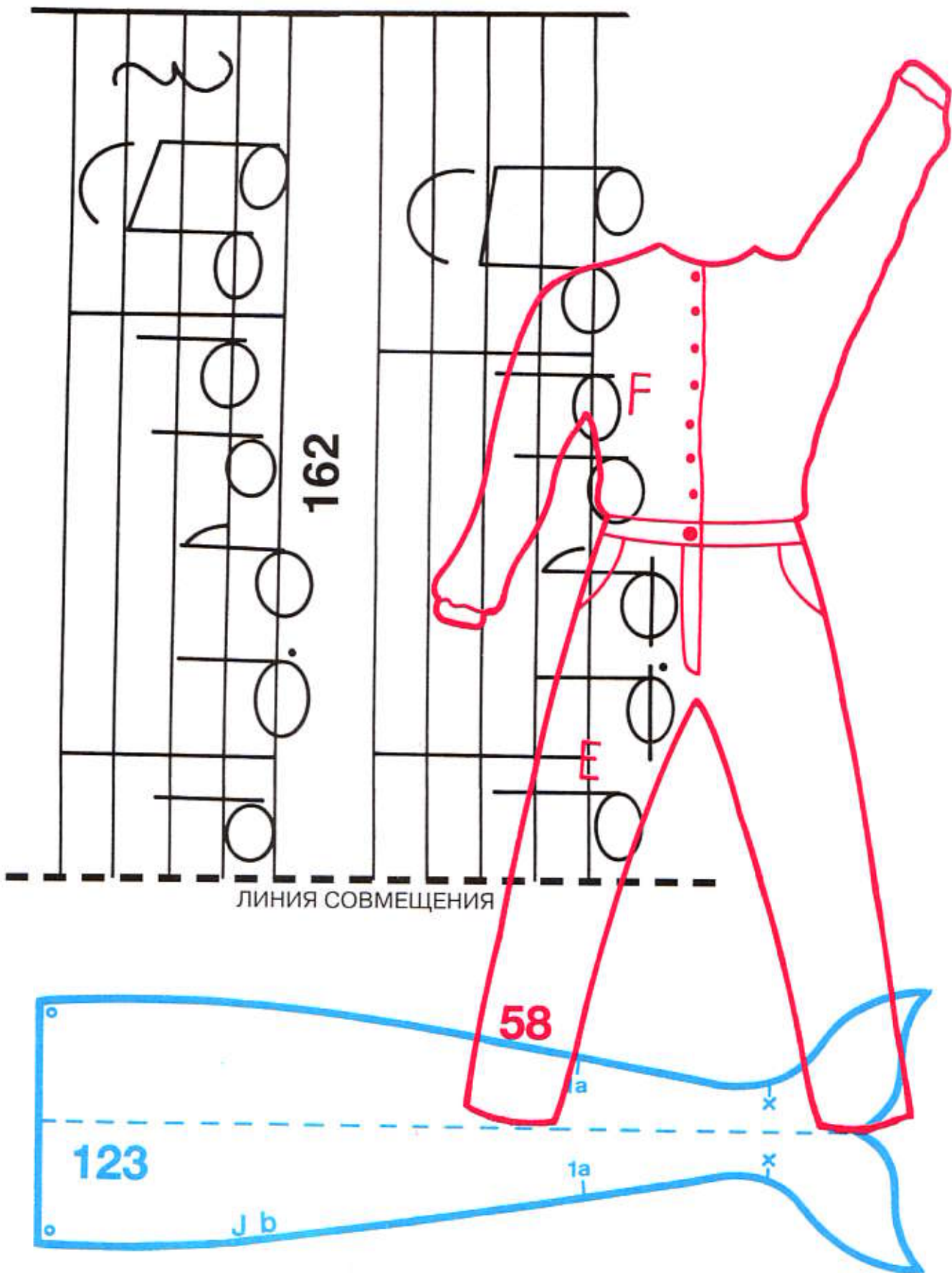

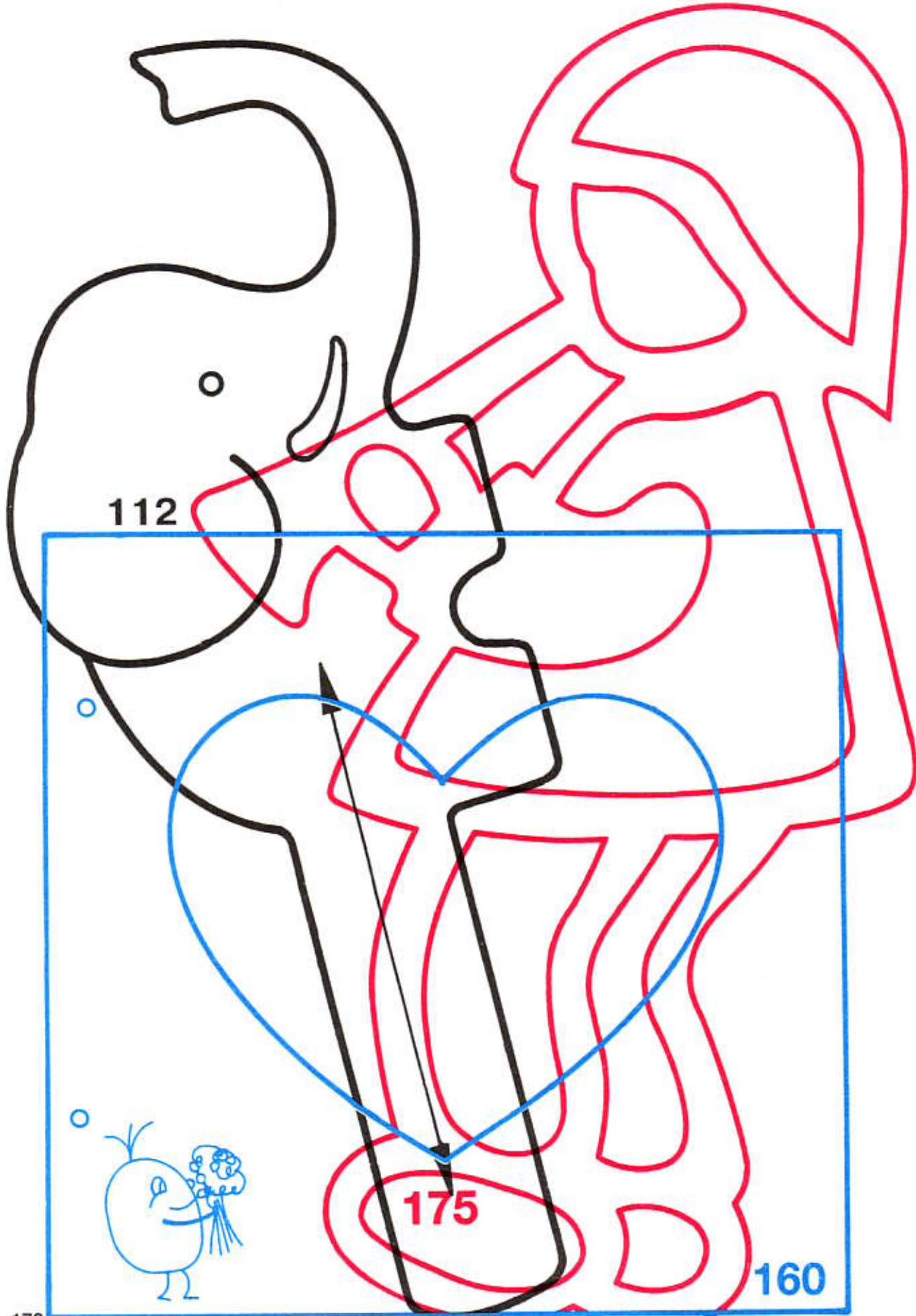

112

175

160

159

МАСШТАБ 1 : 2

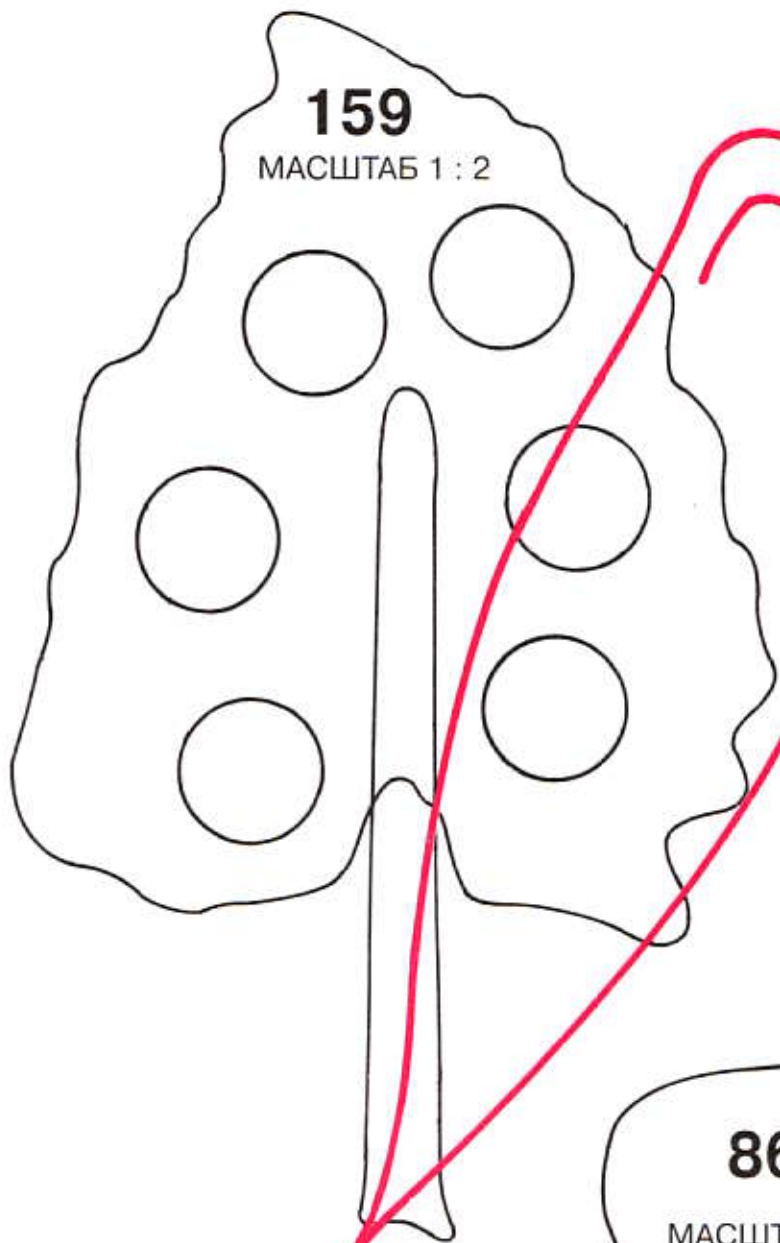

121

2
|
0

2

121

L P

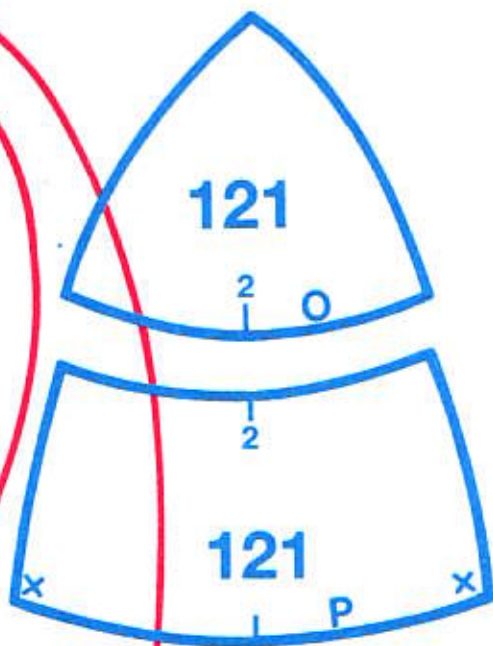

86 A

МАСШТАБ 1 : 2

128

2
+
A

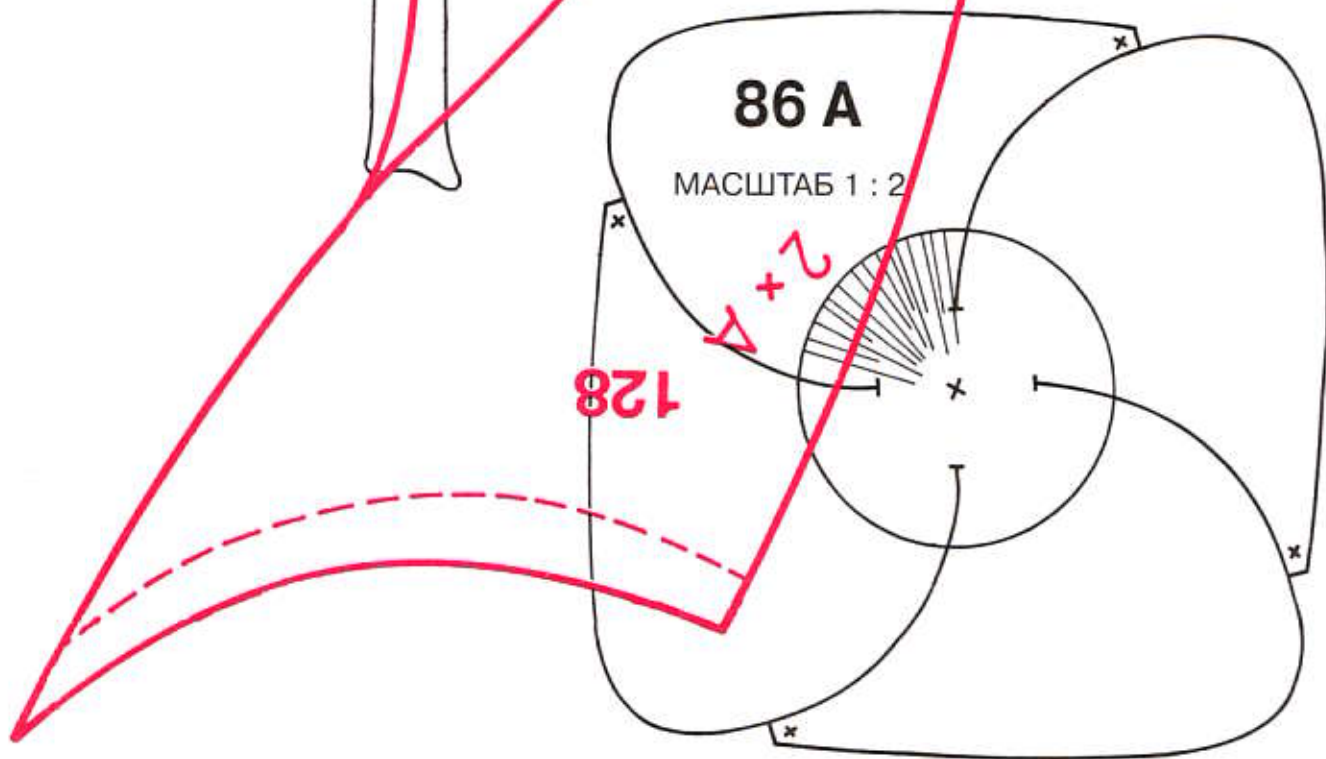

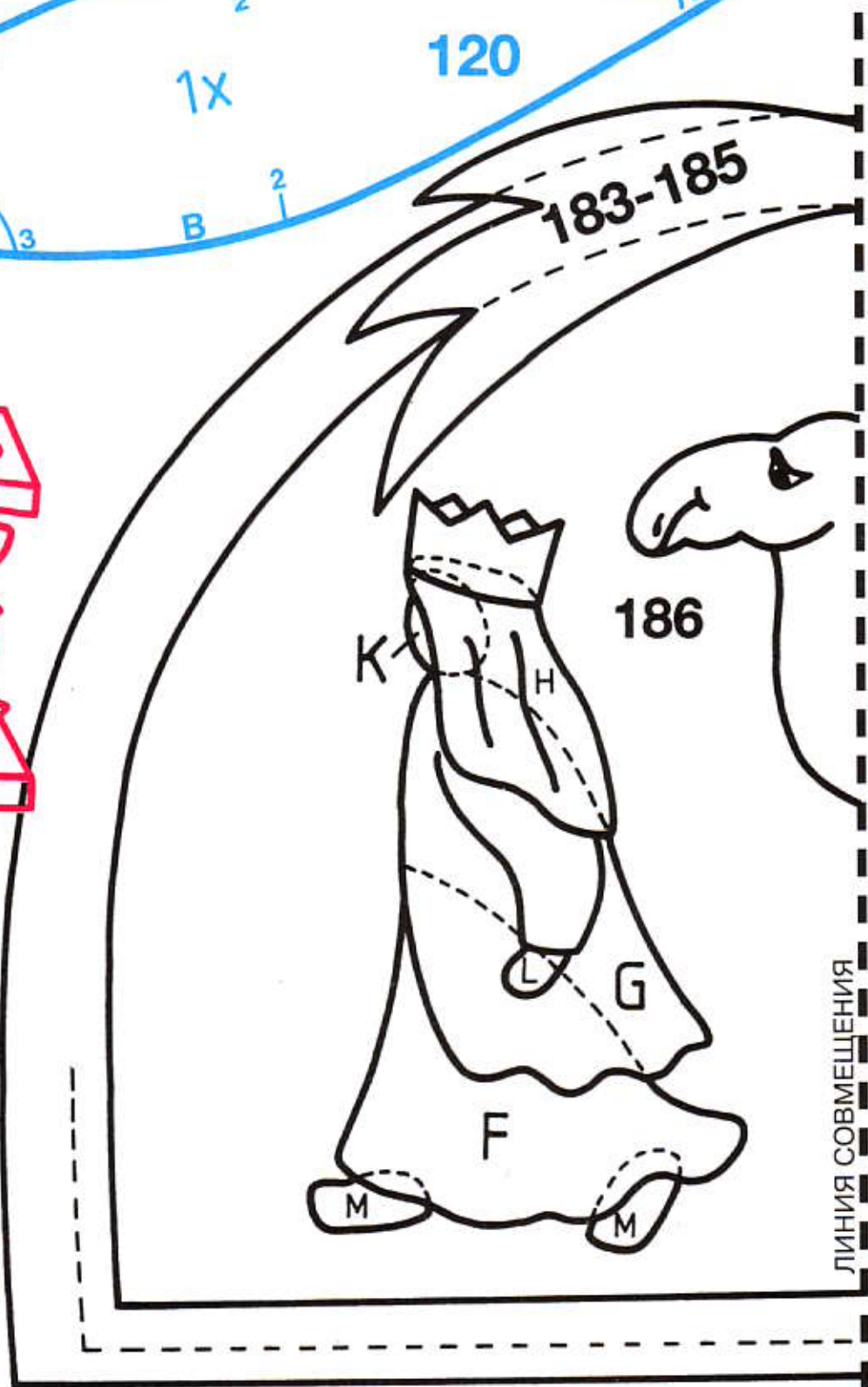
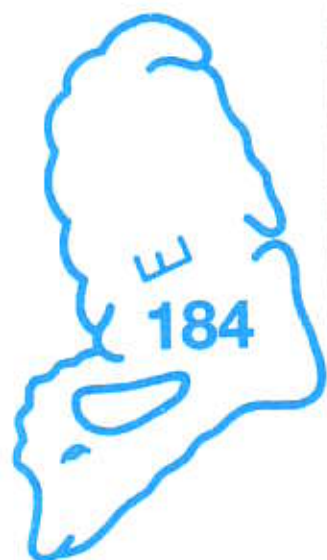
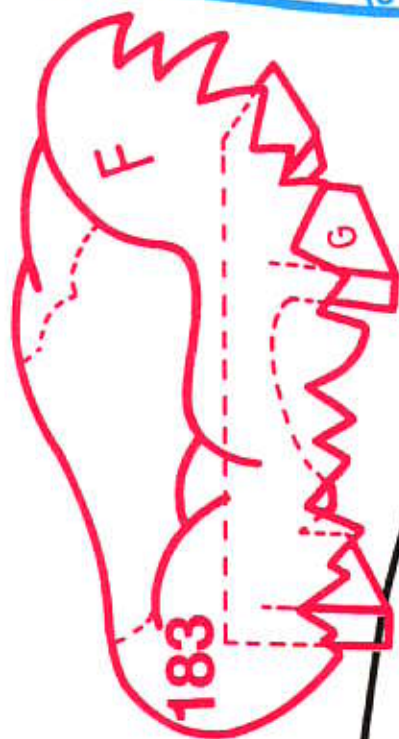
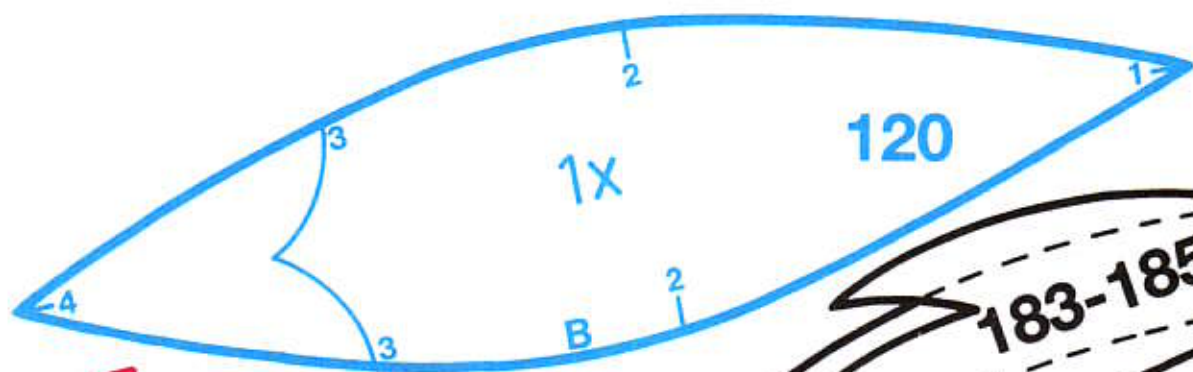

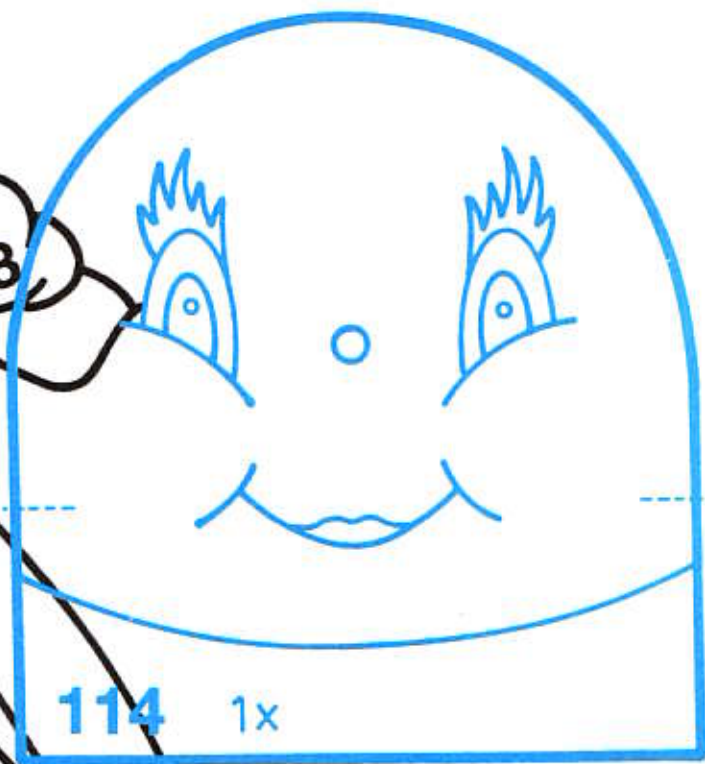
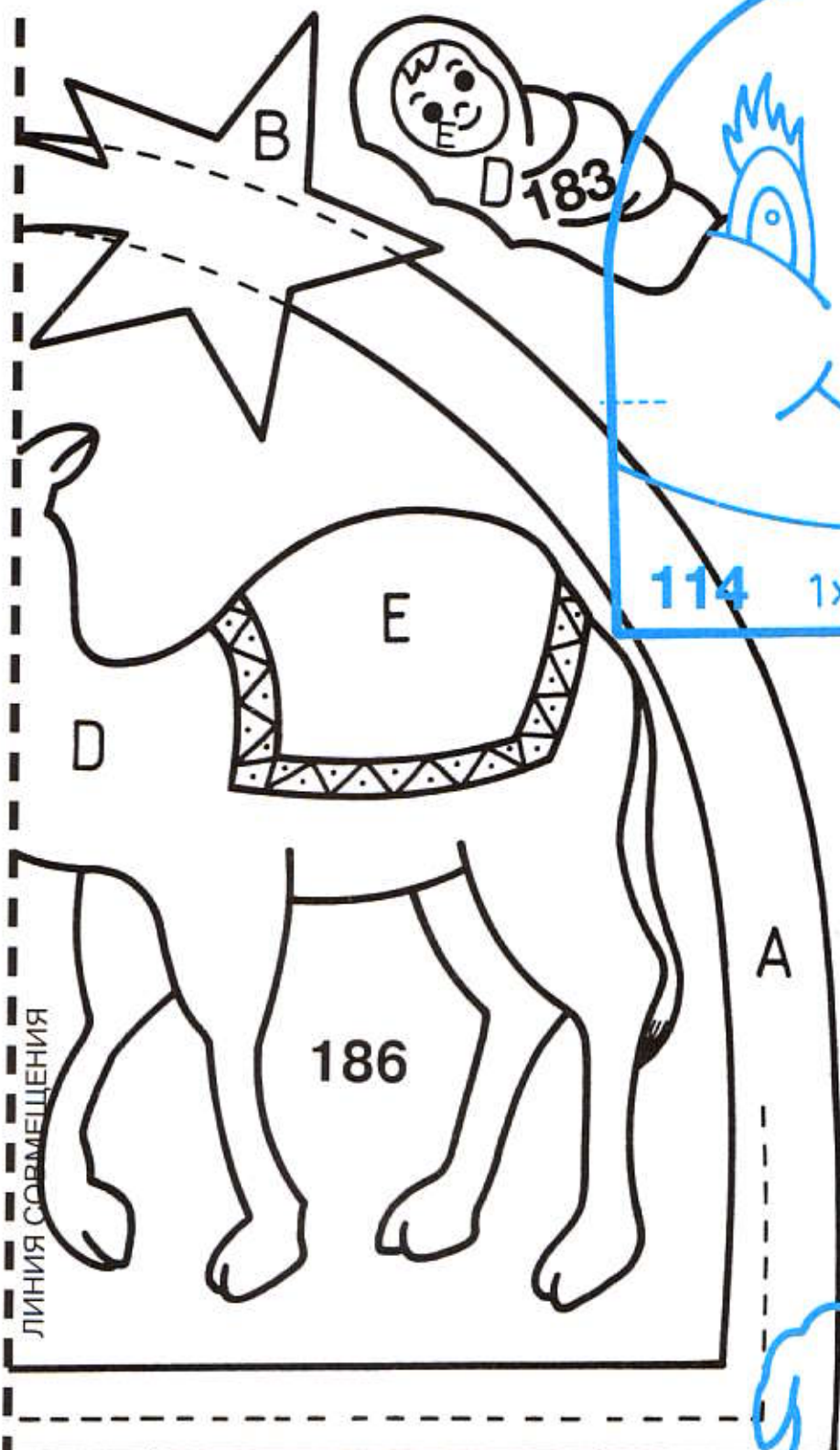

186

D 184

ЛИНИЯ СОРМЕЩЕНИЯ

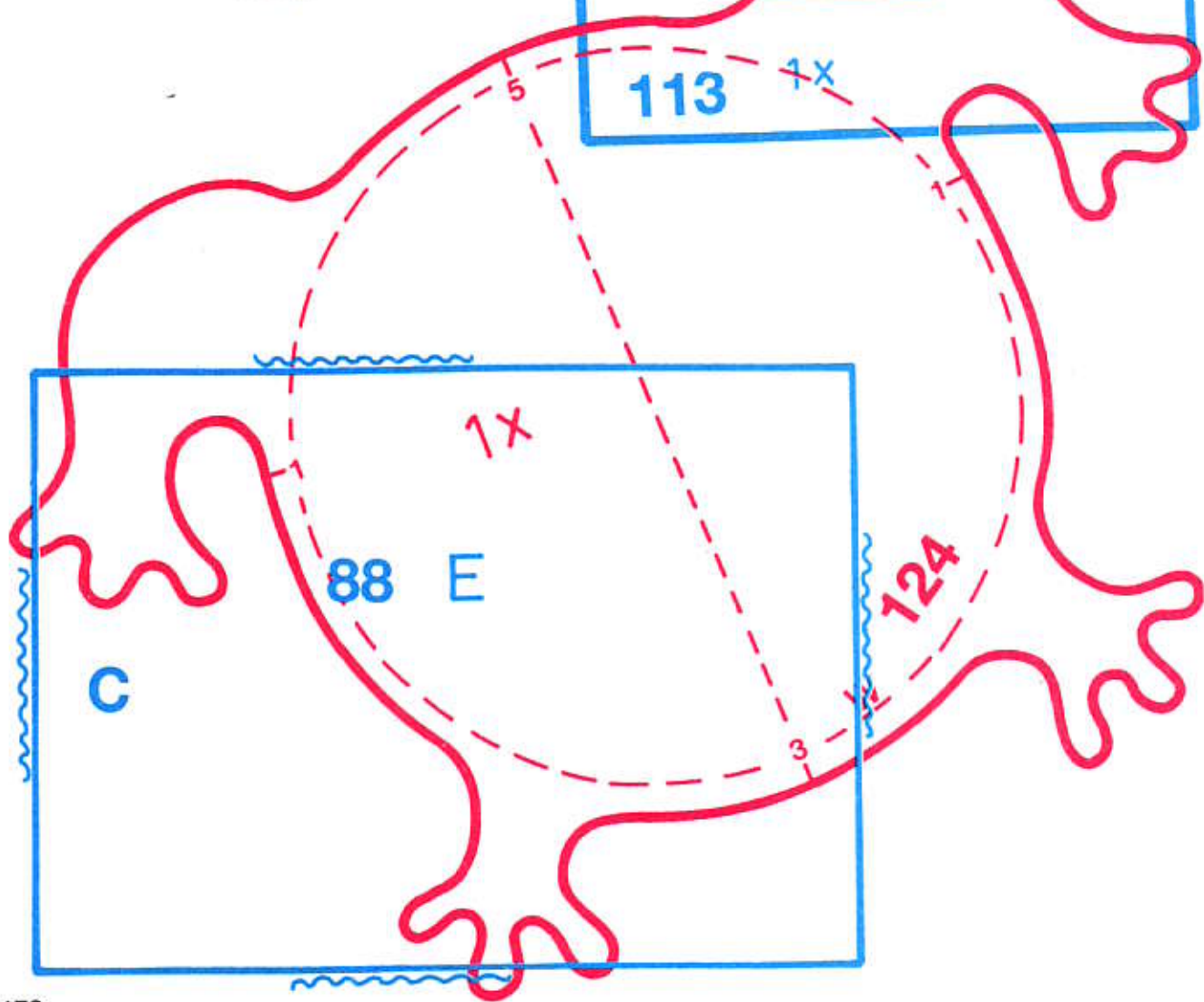
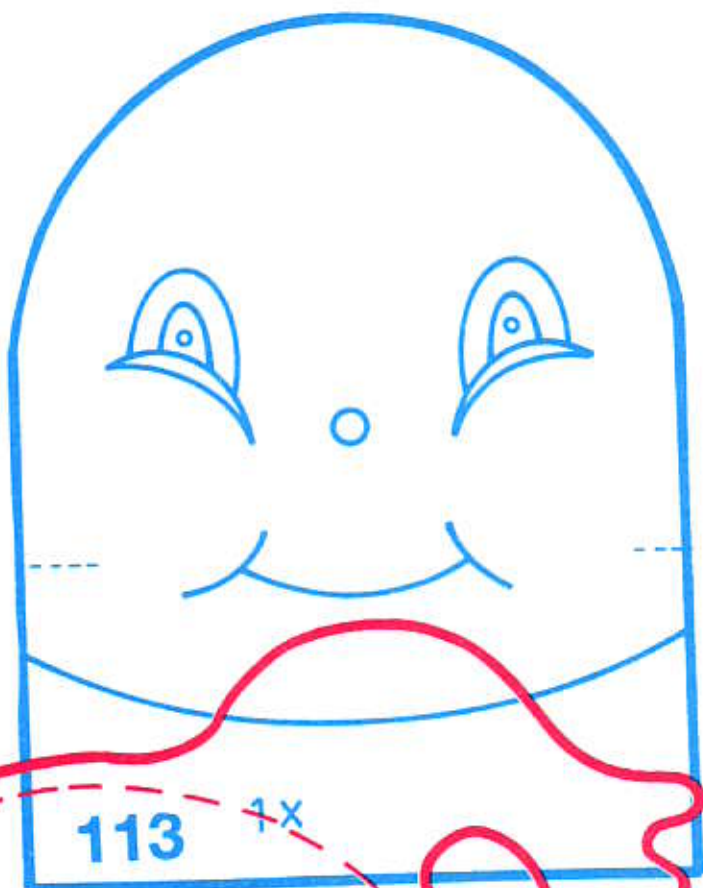
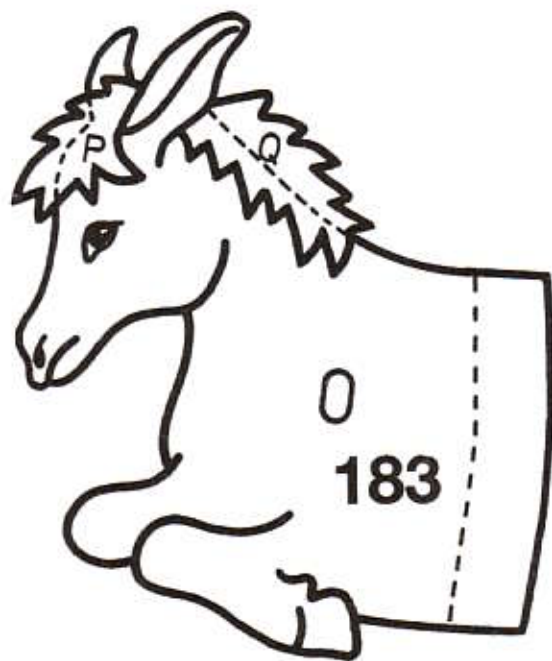

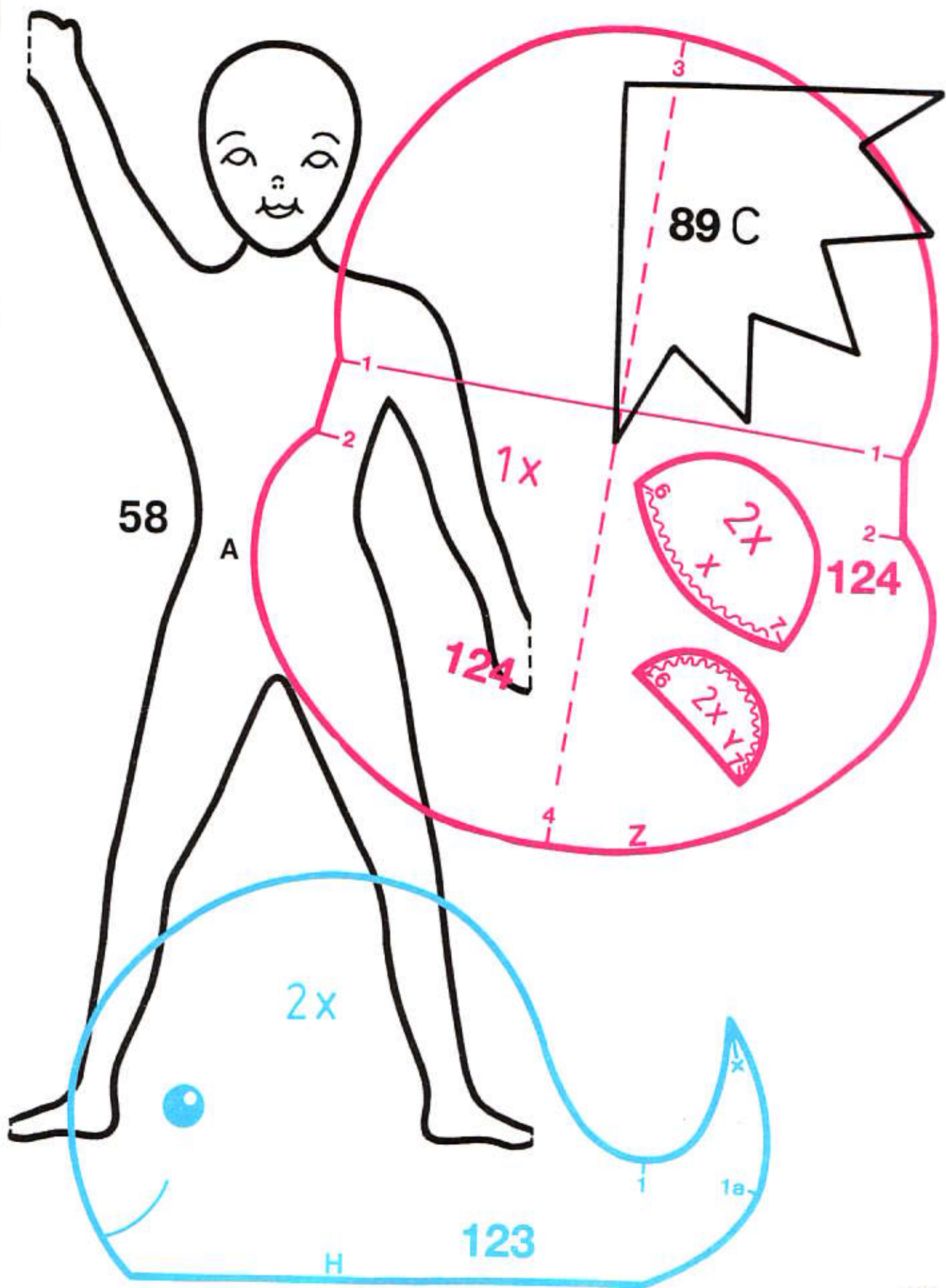

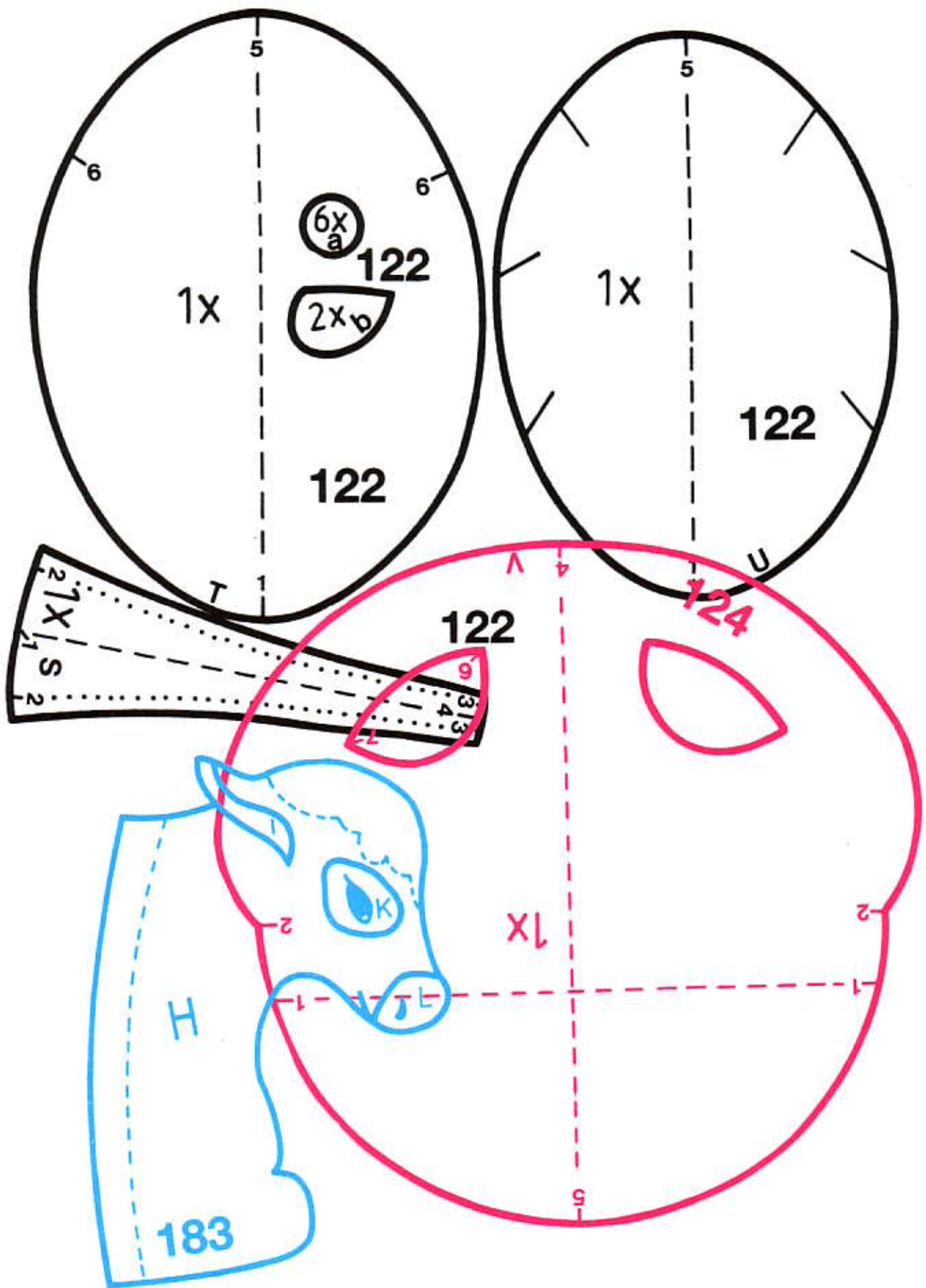

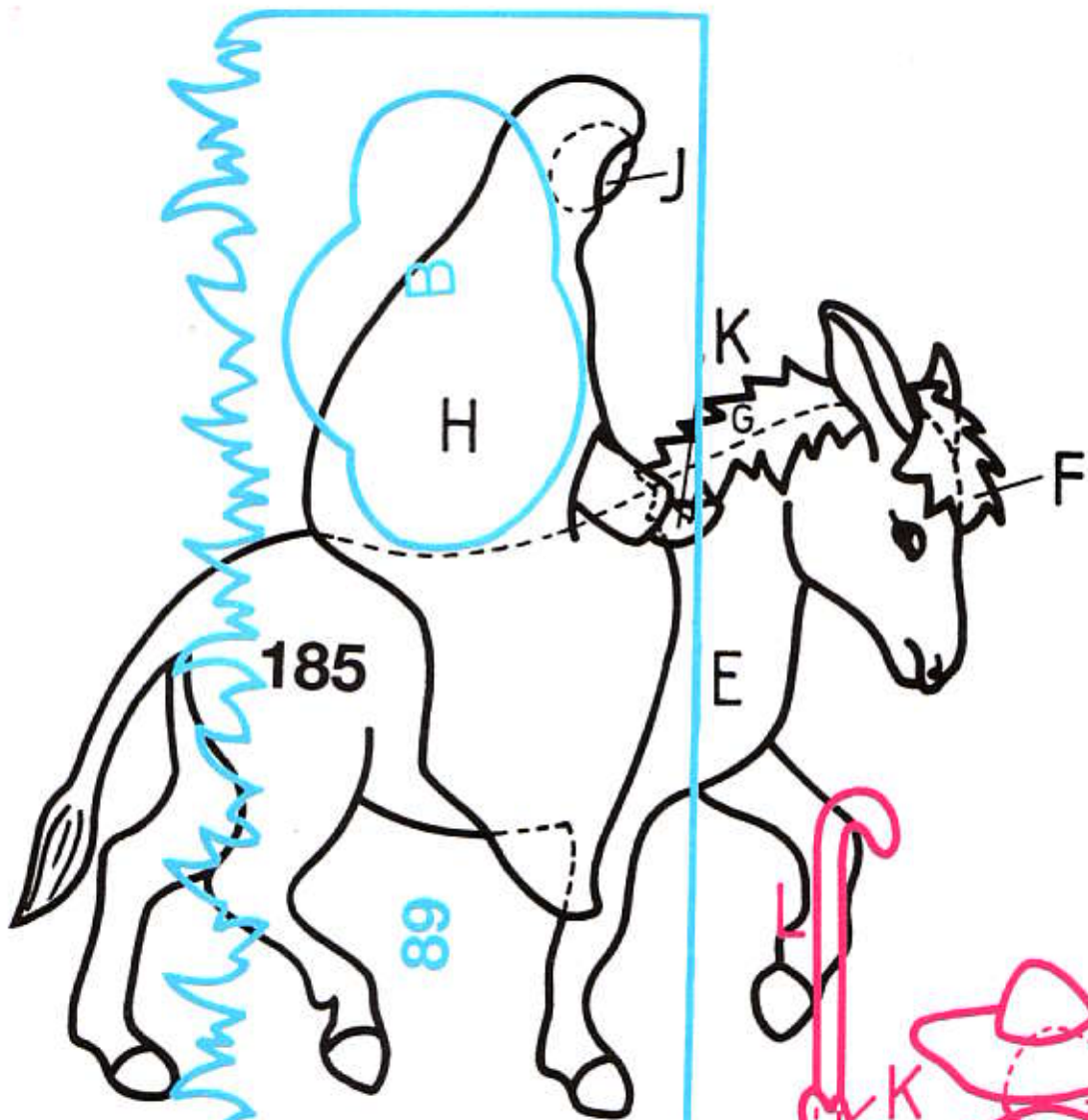

89

A

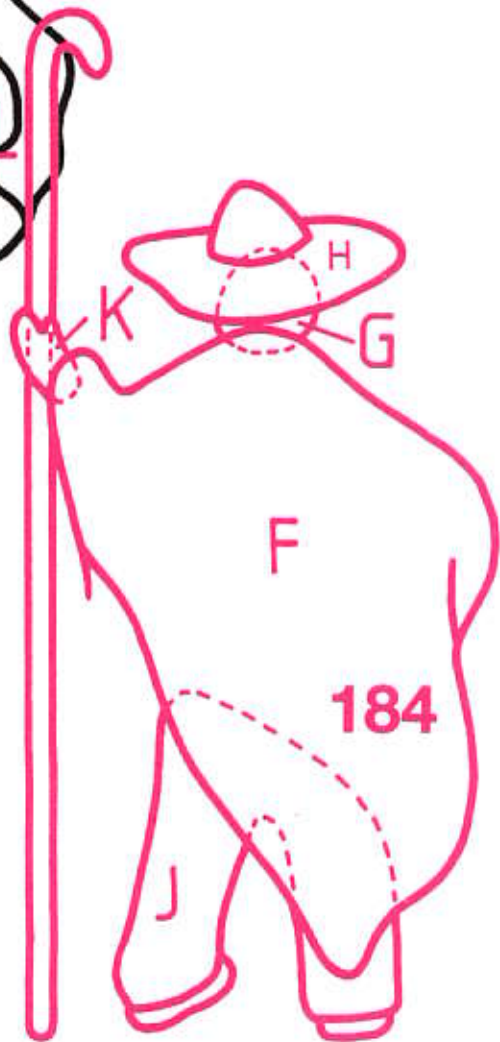

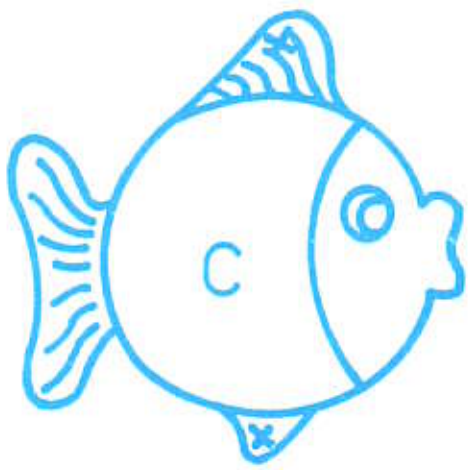

13+14

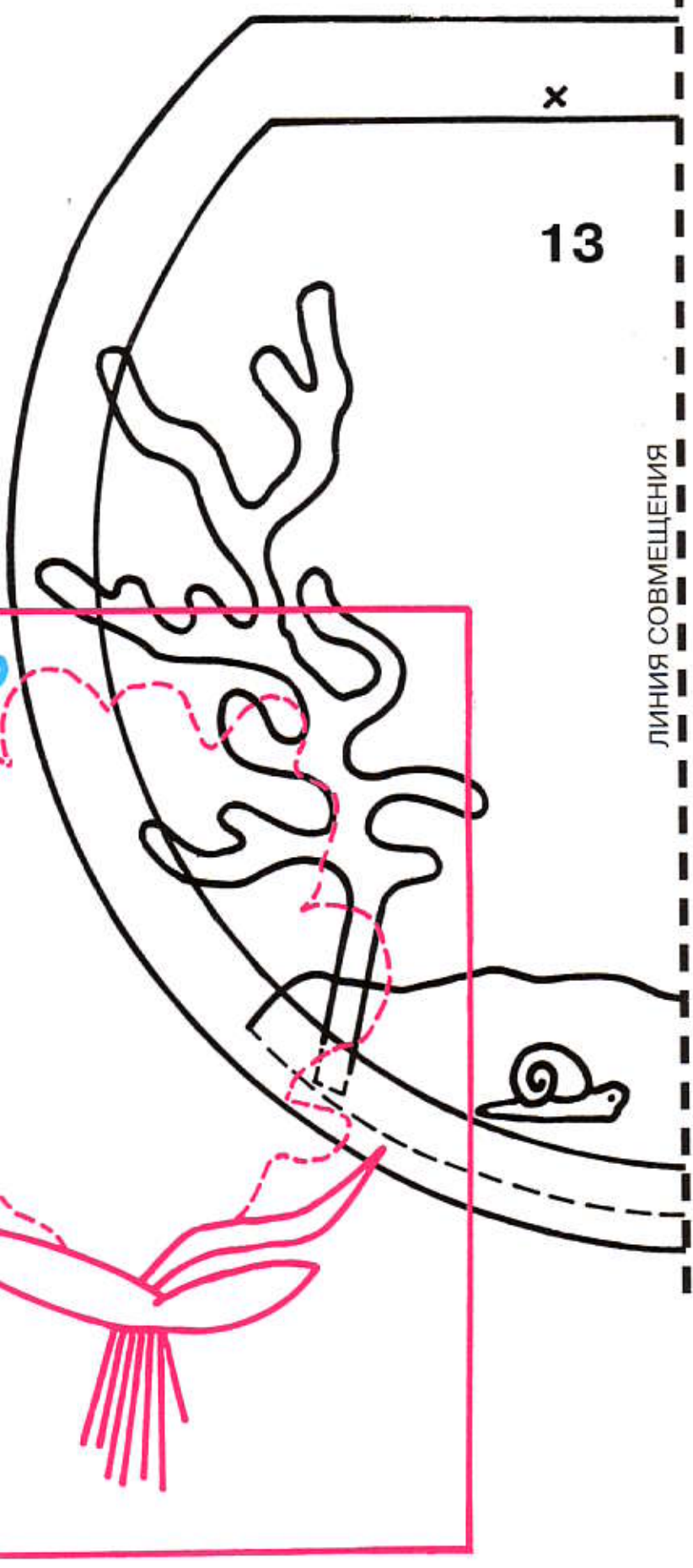
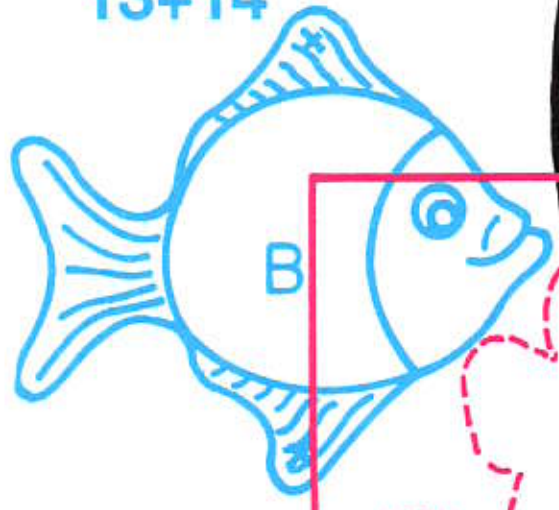

ЛИНИЯ СОВМЕЩЕНИЯ

x

13

158



ЛИНИЯ СОВМЕЩЕНИЯ

13

x

2x

13

87-89

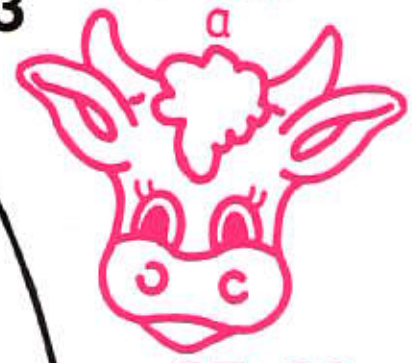

87+89

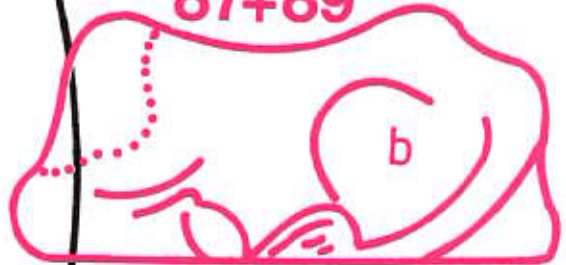

89

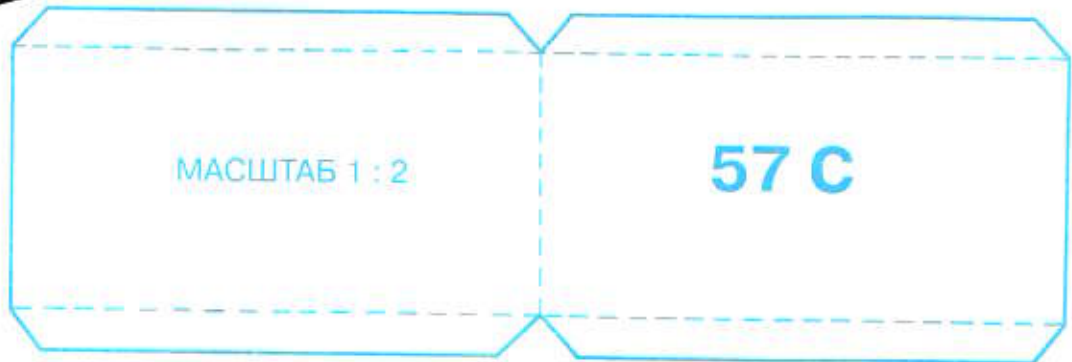
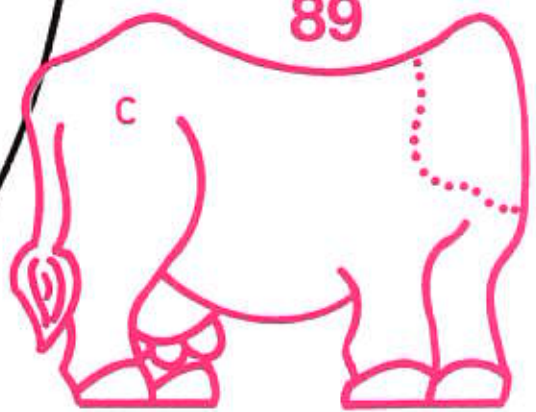

МАСШТАБ 1 : 2

57 C

59A



90

ЛЕВАЯ ЧАСТЬ

57 A

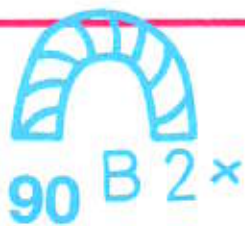

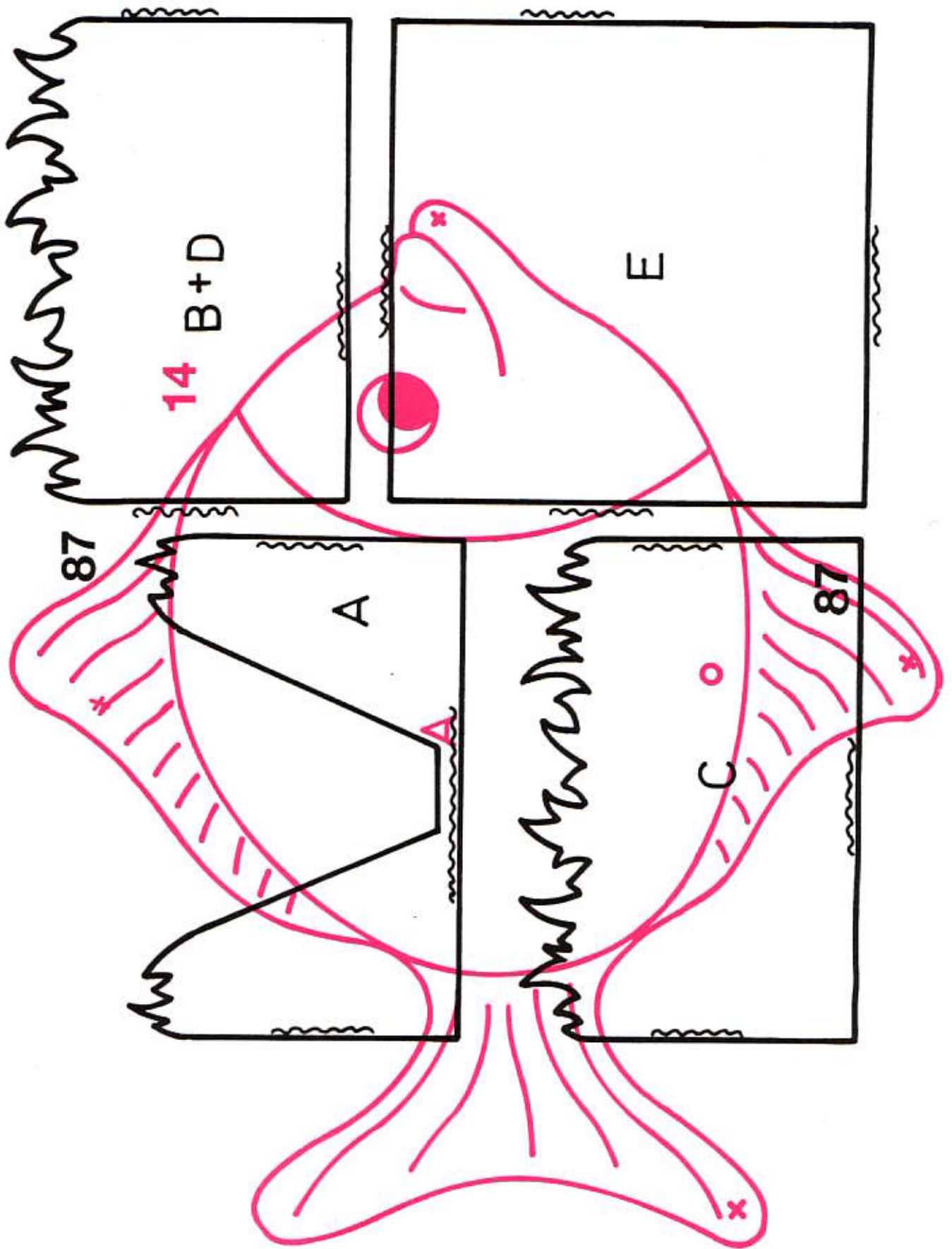

158

57A

88 C

2x

ЛИНИЯ СОВМЕЩЕНИЯ

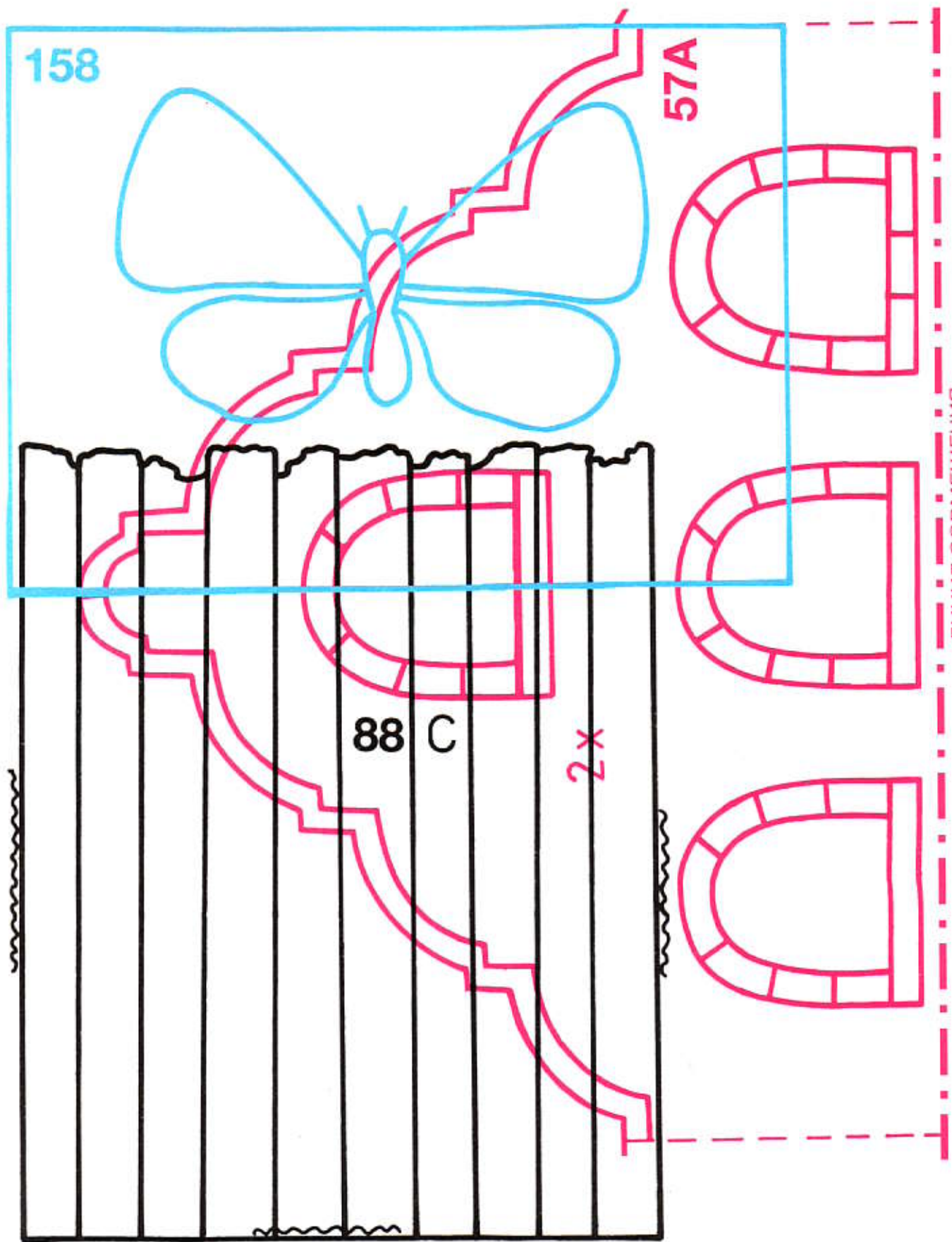

57 A

B+D

88

A

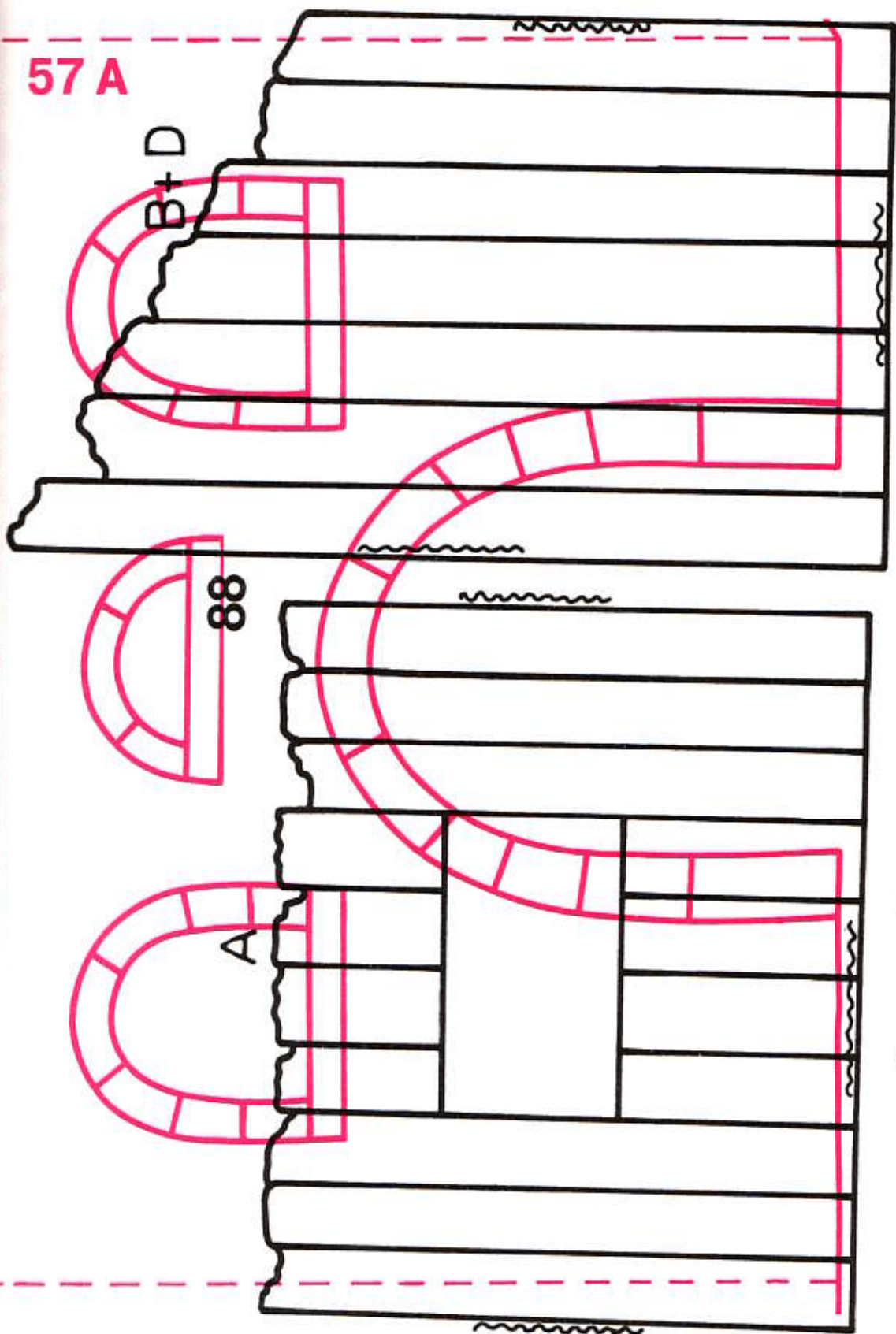

88+90

G

59B

154

ЛИНИЯ СОВМЕЩЕНИЯ

70 B

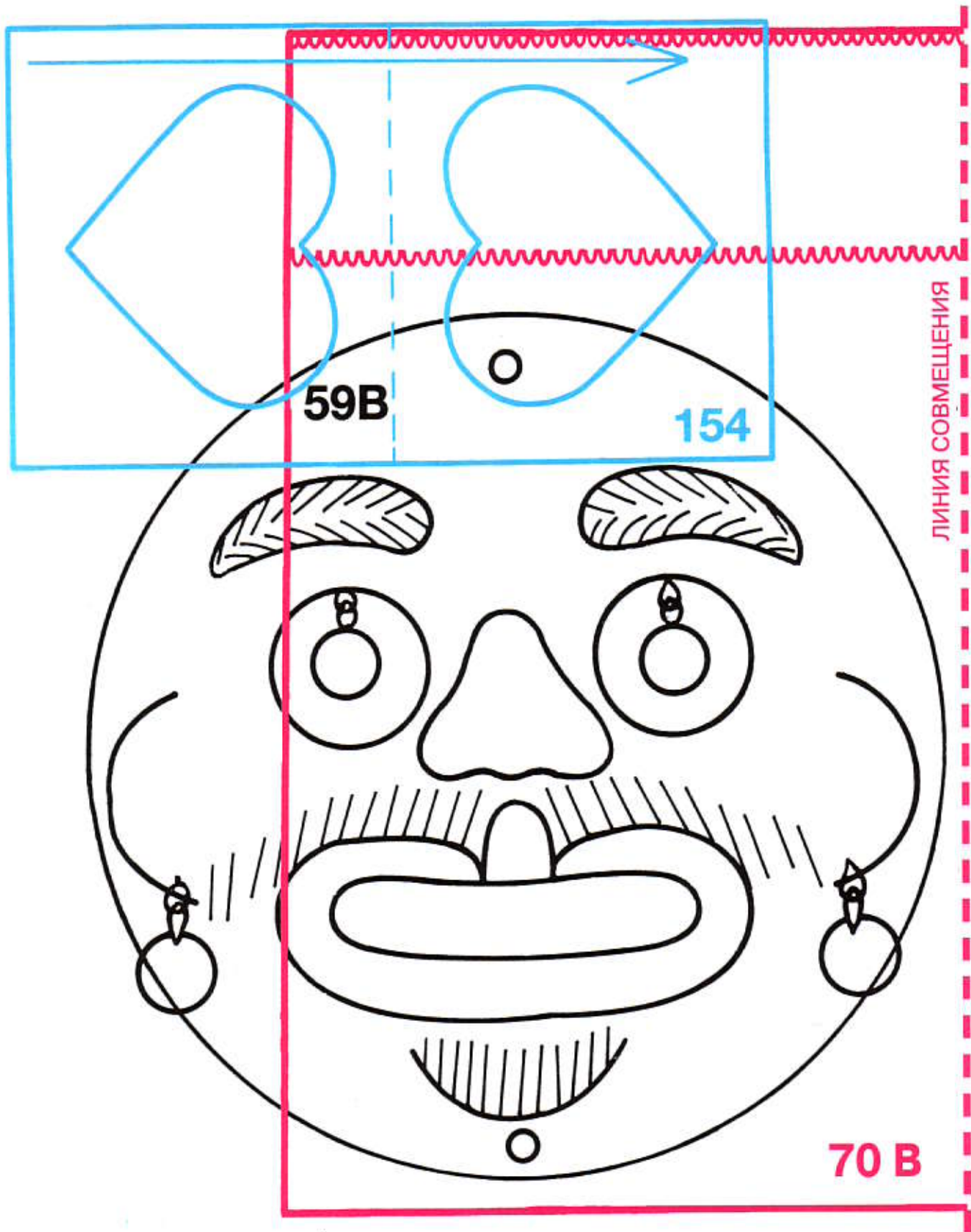

ЛИНИЯ СОВМЕЩЕНИЯ

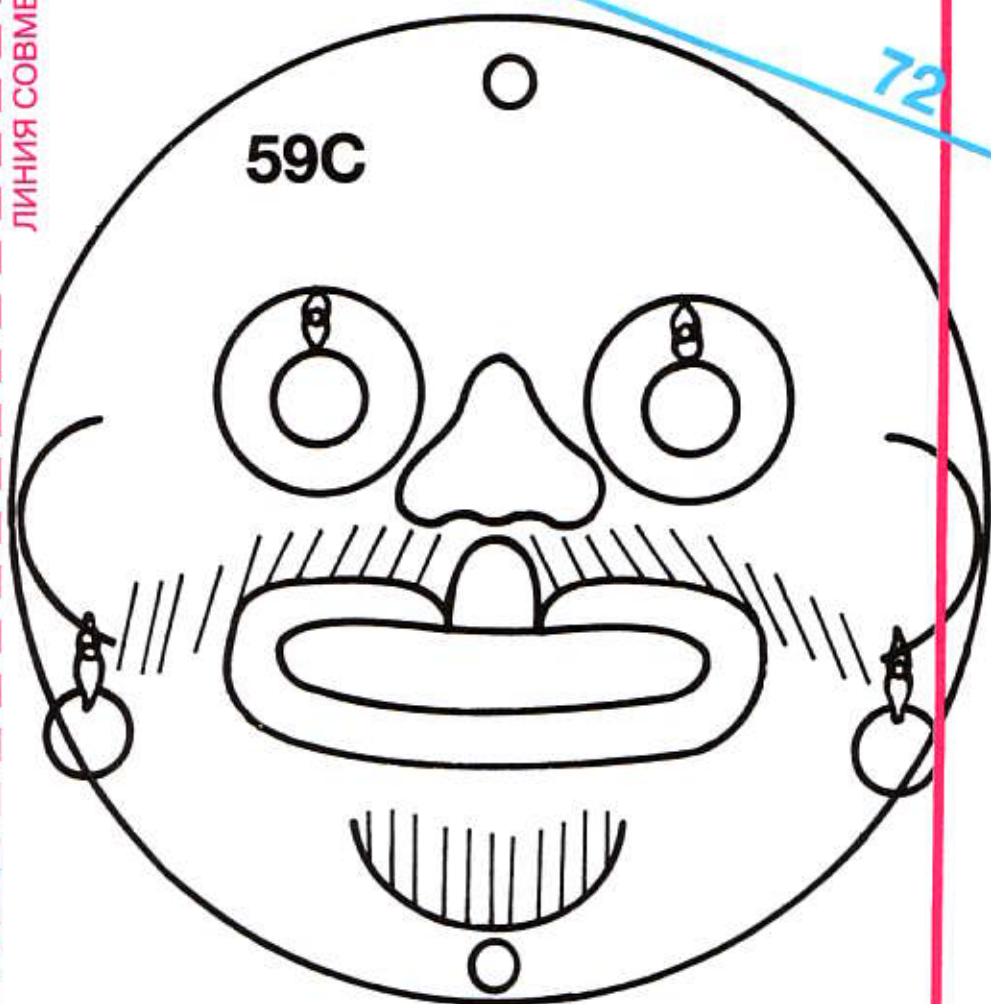

70B

72

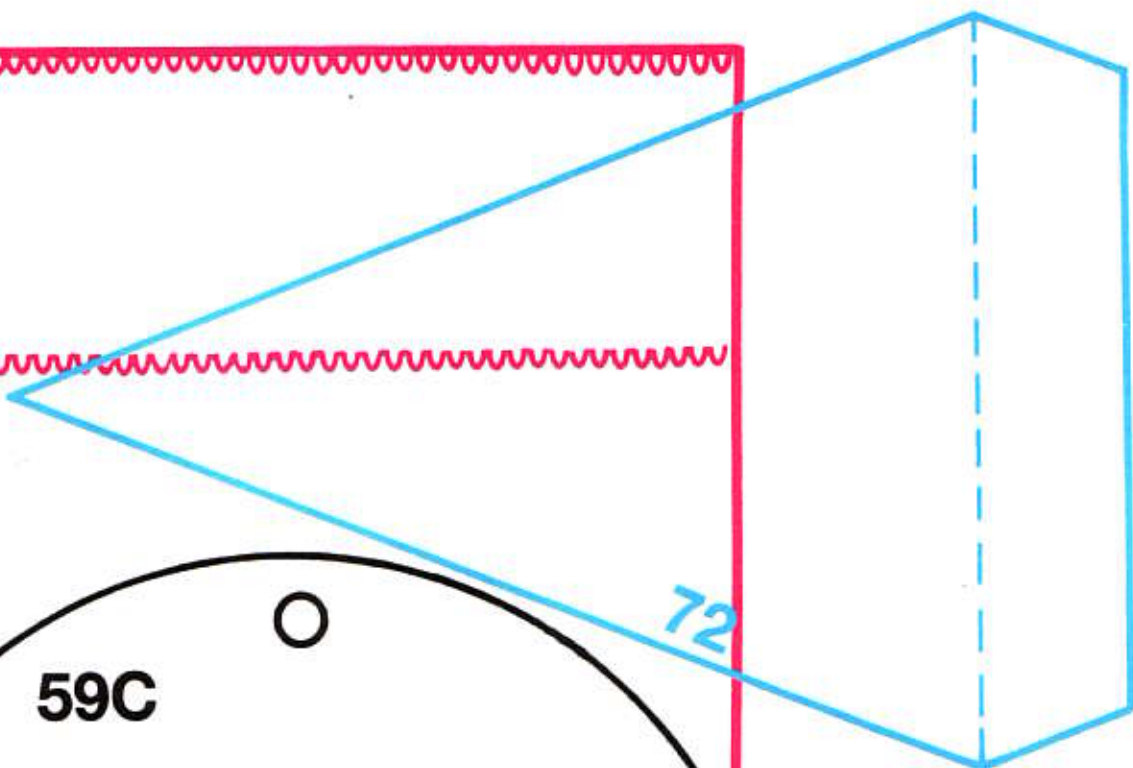

156A

2x B

73

57B

ЛИНИЯ СОВМЕЩЕНИЯ ДЛЯ МОД. 73 И 156A

ЛИНИЯ СОВМЕЩЕНИЯ ДЛЯ МОД. 73 И 156А

156 А

73

70С

